



IMPPUMPS®

Intelligent Motor Pumps



ДОСТОЙНЫЙ ПРОДУКТ
ПО **РАЗУМНОЙ** ЦЕНЕ



ТЕХНИЧЕСКИЙ КАТАЛОГ

NMT

Электронно регулируемые циркуляционные насосы Новой Моторной Технологии

7

- **NMT** / Резьбовые насосы с двигателем на постоянных магнитах 11
- **NMT, NMTD** / Фланцевые насосы с двигателем на постоянных магнитах 13
- **NMT 32** / Резьбовые насосы с двигателем на постоянных магнитах и дисплеем для выбора режима работы 16
- **NMT SAN** / Насосы для санитарной воды с двигателем на постоянных магнитах 18

GHN / GHND / GHNbasic (auto) / GHNDbasic (auto) / GHNМ / GHNМbasic / GHNМDbasic

Трёхскоростные циркуляционные насосы

25

- **GHN** / Резьбовой трёхскоростной циркуляционный насос 28
- **GHND** / Резьбовой двухмоторный трёхскоростной циркуляционный насос 31
- **GHNbasic (auto)** / Фланцевый трёхскоростной циркуляционный насос 33
- **GHNDbasic (auto)** / Сдвоенный фланцевый трёхскоростной циркуляционный насос 39
- **GHNМbasic** / Фланцевый трёхскоростной циркуляционный насос (220В) 44
- **GHNМDbasic** / Сдвоенный фланцевый трёхскоростной циркуляционный насос (220В) 48

SAN / SANbasic

Циркуляционные насосы для систем горячего водоснабжения (бронзовое исполнение)

59

- **SAN** / Резьбовые циркуляционные насосы для систем горячего водоснабжения (бронзовое исполнение) 61
- **SANbasic** / Фланцевые циркуляционные насосы для систем горячего водоснабжения (бронзовое исполнение) 64

GHN SOL

Циркуляционные насосы для солнечных коллекторов

69

- **GHN SOL** / Резьбовые насосы для циркуляции теплоносителя в контурах солнечных коллекторов 71

ECL

Электронно регулируемые многорядные насосы «IN LINE» с внешним преобразователем частоты

75

- **ECL** / Фланцевые электронно регулируемые насосы с внешним преобразователем частоты 79

CV / CL / CLD

Насосы с сухим ротором «IN LINE»

87

- **CV** / Одноступенчатые центробежные насосы с сухим ротором для систем отопления, вентиляции и кондиционирования 89
- **CL** / Одноступенчатые центробежные насосы с сухим ротором для систем отопления, вентиляции и кондиционирования 91
- **CLD** / Сдвоенные центробежные насосы с сухим ротором для систем отопления, вентиляции и кондиционирования 100

CB

Насосы с сухим ротором

115

- **CB** / Одноступенчатые центробежные насосы с сухим ротором для систем отопления, вентиляции и кондиционирования 117

PV / CLP

Насосы с сухим ротором «IN LINE» (бронзовое исполнение)

125

- **PV** / Одноступенчатые центробежные насосы с сухим ротором для систем отопления, вентиляции и кондиционирования 127
- **CLP** / Одноступенчатые центробежные насосы с сухим ротором для систем отопления, вентиляции и кондиционирования 129

АССОРТИМЕНТ ИЗДЕЛИЙ IMP PUMPS

Главную часть ассортимента изделий IMP PUMPS составляют насосы принудительной циркуляции горячей и холодной воды в системах отопления, охлаждения, а также в системах кондиционирования и вентилирования воздуха. Мы также предлагаем потребителям продукцию других европейских производителей - наших стратегических партнёров, такую как: погружные и многоступенчатые насосы, системы питьевой воды, насосные системы для перекачки нечистот и другие специальные насосы, предназначенные для транспортировки жидких сред.

Насосы из нашего ассортимента в зависимости от типа мотора подразделяются на насосы с мокрым ротором и насосы с сухим ротором.

Насосы с мокрым ротором

В насосах с мокрым ротором ротор особого электромотора погружен в перекачиваемую среду.

Разделительная втулка, встроенная в корпус электромотора, защищает катушку статора. Эта втулка изготовлена из немагнитной высоколегированной стали AISI 316. Вал изготовлен из нержавеющей стали и вращается в графитовых подшипниках.

Втулка вала неподвижна. Среда, под давлением перекачиваемая через систему, одновременно её охлаждает и снижает трение в подшипниках.

Насосы с мокрым ротором бесшумны и не особо требовательны в обслуживании. Они могут регулироваться электронно коммутируемым мотором (NMT) или преобразователем частоты (EGHN). К группе насосов с мокрым ротором также относятся трёхскоростные насосы.

Насосы с сухим ротором

В насосах с сухим ротором ротор является частью стандартного электромотора, прикреплённого уплотнительным кольцом к корпусу гидронасоса. Электромотор и насос могут быть соединены одним валом или посредством муфты. Вал изготовлен из нержавеющей материала и вращается в упорно-радиальных подшипниках. Втулка подвижная, с плавающим самоустанавливающимся уплотнением. Среда, под давлением перекачиваемая через систему, смазывает трущиеся поверхности плавающего самоустанавливающегося уплотнения, которое, в зависимости от типа перекачиваемой среды, может принимать самые разнообразные формы.

ВЫБОР ПОДХОДЯЩЕГО НАСОСА

Выбор трёхскоростных насосов

Основные характеристики насосов выражаются кривыми, отображающими зависимость высоты подъёма H , мощности P и коэффициента полезного действия от производительности Q . Данные о необходимом потоке и перепаде давлений в системе берутся из проектной документации и затем сравниваются с графиками технических характеристик насосов.

Основой для выбора насоса является расчётная точка R с координатами Q_R и H_R . Насосы с тремя скоростями вращения имеют три кривые $Q-H$ и работают так, как показано на рис. 1. Насос будет работать в фактической точке D , точке пересечения кривой гидравлического сопротивления системы и кривой $Q-H$ насоса.

Выбор подходящего насоса

Рис. 1

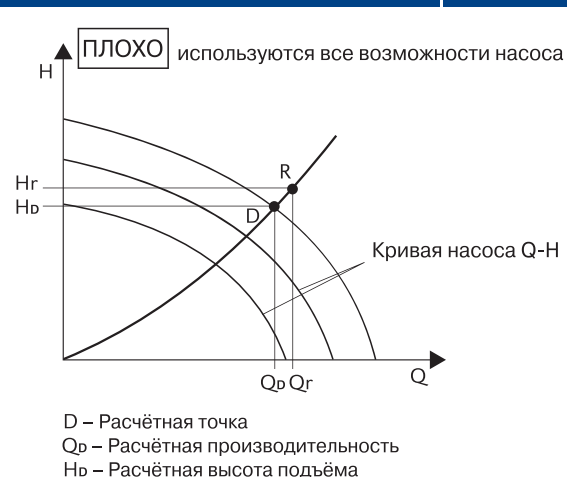

Выбор регулируемых насосов

Работа электронно регулируемых насосов адаптирована к изменениям в потреблении тепловой энергии в течение года. Такое годовое потребление изображено на графике (рис. 2), отображающем сезонный профиль нагрузки.

Правильный выбор регулируемого насоса (сравнение характеристик насоса, затребованных проектной документацией, с характеристиками реального насоса) показано на рис. 3, 4 и 5.

В регулируемых насосах нам доступно обширное поле между минимальной и максимальной кривыми Q-H.

Такое регулирование называется бесступенчатым. Расчётная точка R должна располагаться как можно ближе к максимальной кривой Q-H. Из графика профиля нагрузки видно, что отопительная система работает в полную силу всего несколько дней в году, в остальное время регулировка уменьшает потребление электроэнергии. При оптимальном управлении системой (с применением термостатических вентиля на радиаторах) регулируемые насосы позволяют сэкономить значительную часть электроэнергии. Таким образом, установка регулируемых насосов вместо нерегулируемых позволяет существенно сэкономить (см. рис. 6).

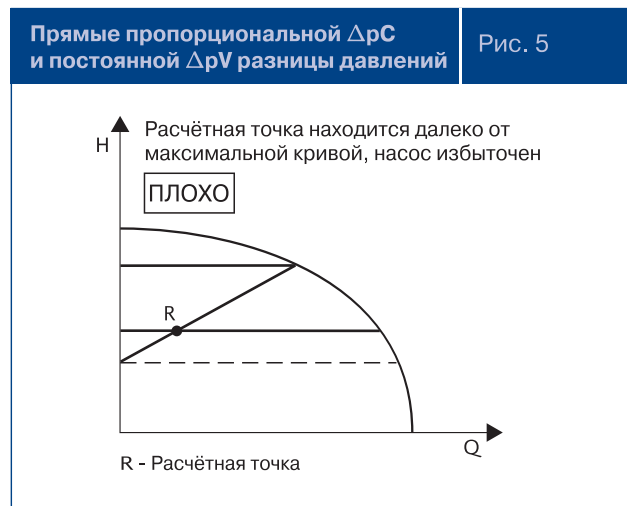
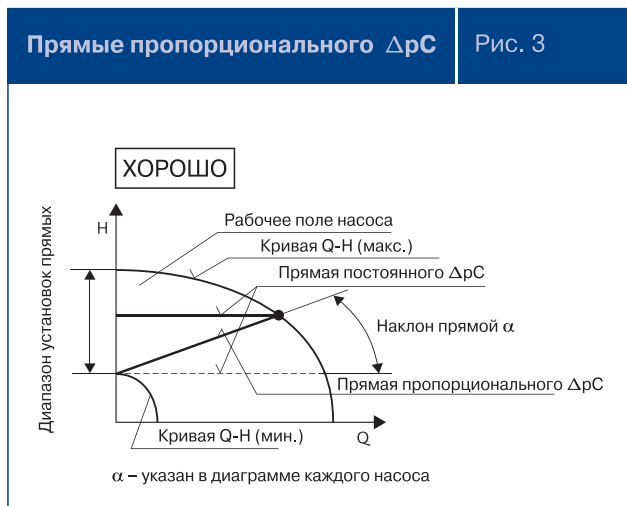
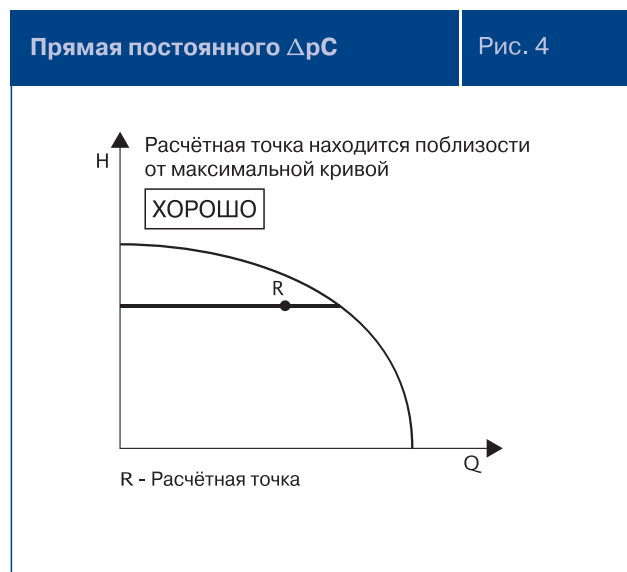
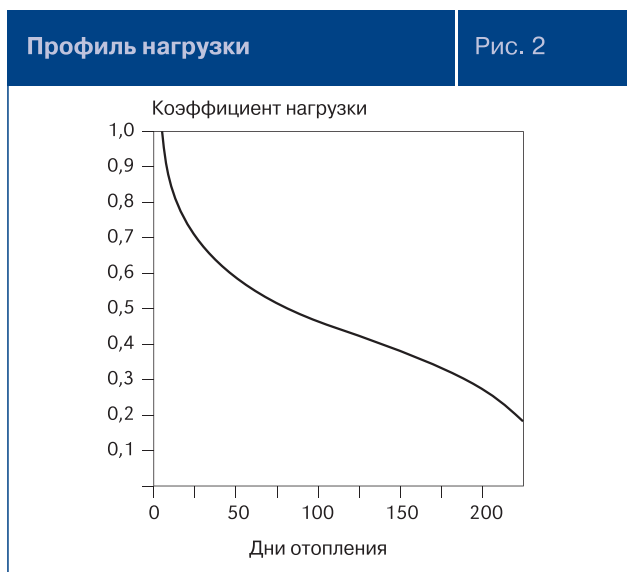

Позволяет существенно сэкономить

Рис. 6

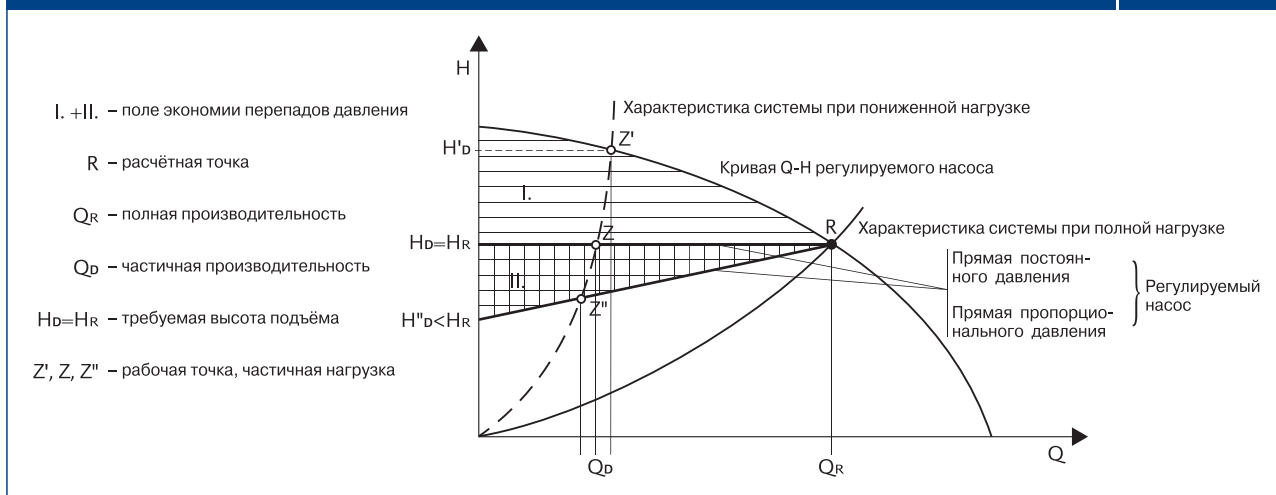

ТЕХНИЧЕСКИЕ СВЕДЕНИЯ

Вязкость среды.

Все гидравлические и другие данные в этом каталоге приведены для водной среды с кинематической вязкостью $1 \text{ мм}^2/\text{с}$ при температуре $180 \text{ }^\circ\text{C}$.

Если для отдельного насоса не указано иное, нормальная работа насоса должна осуществляться со средой, представляющей собой чистую, нормально текущую тёплую воду (по стандарту VDI 2035, определяющему жёсткость и Ph-фактор) без агрессивных или взрывоопасных добавок, примесей минеральных масел и твёрдых или волокнистых частиц. Кинематическая вязкость воды может достигать значения 10 sCt ($\text{мм}^2/\text{с}$).

При вязкости воды в пределах от 1 до 10 sCt ($\text{мм}^2/\text{с}$) добавление антифриза (например гликоля) с целью защиты системы отопления не оказывает большого влияния на насос. При выборе насоса в процессе планирования систем охлаждения следует учитывать изменение гидравлических параметров и мощности из-за увеличения вязкости и плотности перекачиваемой среды.

Требуемое давление в системе.

Для того, чтобы насос работал бесшумно и без кавитаций, следует в дополнение к остальным условиям (выбор соответствующего насоса, расположение, установка) обеспечить соответствующее давление в системе. За дополнительной информацией обращайтесь в IMP PUMPS.

Минимальный поток.

Среда, перекачиваемая насосом в системе, также охлаждает и сам насос. Минимальный поток, обеспечиваемый насосом, составляет 5 процентов от его максимального потока. Не рекомендуется работа насоса с закрытыми вентилями.

IMP Pumps имеет сертификаты качества ISO 9001:2000 и SIQ. Большинство наших насосов имеют сертификаты «CE», подтверждающие соответствие нашей продукции стандартам Европейского Союза, а также национальный сертификационный знак SVN, подтверждающий соответствие изделий стандартам IEC.

УСЛОВНЫЕ ОБОЗНАЧЕНИЯ			
Напряжение сети	230 V	400 V	
Соединение	Резьбовое	Фланцевое	
Монтажная длина	110 mm	130 mm	180 mm
Материал корпуса	Бронза		
Исполнение насоса	Одномоторный	Двухмоторный	
Количество оборотов мотора	1500 rpm	3000 rpm	
Электрическая схема			
Размеры			



Оставляем за собой право на изменение технических характеристик продукции IMP Pumps без предварительного уведомления, а также право на ошибки в техническом каталоге.

Резьбовые соединения из чугуна

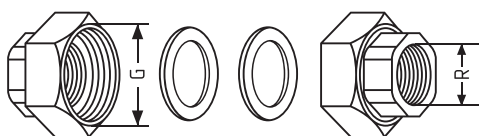

Резьбовые соединения для циркуляционных насосов IMP PUMPS
Материал - перлитный ковкий чугун

Артикул	ДУ	Размеры	Упаковка
871520456	15	R ^{1/2} " x G1"	1 комплект
871520457	20	R ^{3/4} " x G1 ^{1/2} "	1 комплект
871520458	25	R ¹ " x G1 ^{1/2} "	1 комплект
871520459	32	R ^{1/4} " x G2"	1 комплект

1 комплект резьбовых соединений состоит из:
2 накидных гаек
2 плоских уплотнений
2 штуцеров



IMPPUMPS

THE HONEST PRODUCT FOR THE HONEST PRICE

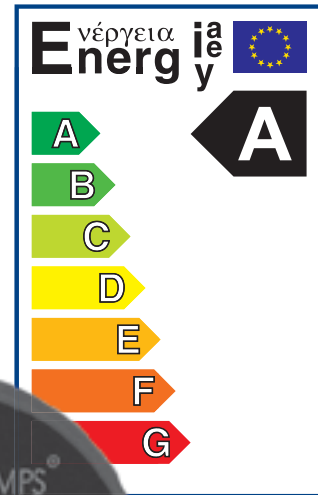
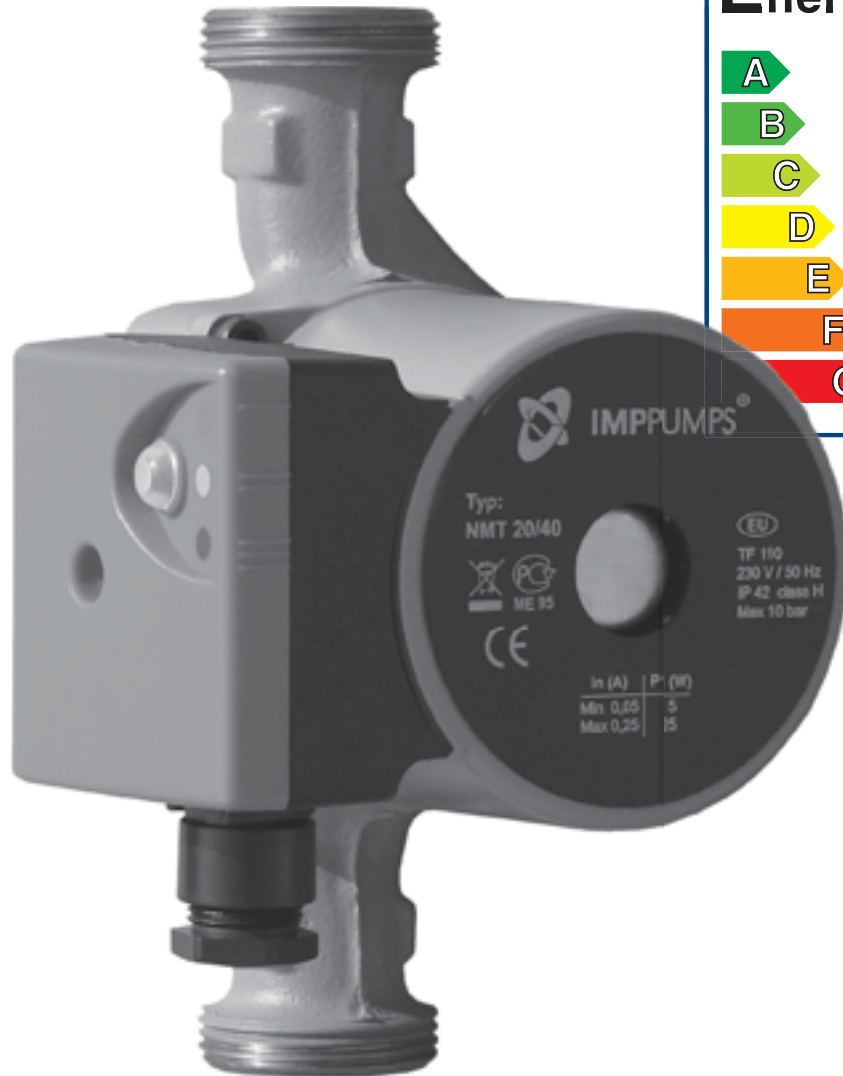

NMT

NEW MOTOR TECHNOLOGY

NMT

NMT



Электронно регулируемые циркуляционные насосы Новой Моторной Технологии



Электронно регулируемые циркуляционные насосы Новой Моторной Технологии

Насосы New Motor Technology (NMT)

Циркулярные насосы с высокой энергоэффективностью серии NMT с двигателем на постоянных магнитах (технология ECM) и встроенным электронным блоком управления в зависимости от потребностей системы – непрерывное регулирование мощности в зависимости от давления в системе. Предназначены для установки в системах отопления и горячего водоснабжения (по VDI 2035).

Насосы New Motor Technology (NMT) отличаются от других сходных насосов тем, что они приводятся в действие моторами с электронным управлением с ротором **на постоянных магнитах**. Такой электродвигатель потребляет меньше энергии, чем асинхронный электродвигатель.

Мотор с электронным управлением приводится в действие частотным преобразователем со встроенным фильтром ФЧХ. На мотор подается электрический ток, который выпрямляется, а затем изменяется частотным преобразователем для получения соответствующей формы импульса. Преобразователь измеряет потребляемую мотором мощность и вычисляет электрический ток и давление: эти данные необходимы для регулировки мотора.

Электронная схема позволяет осуществлять оптимальную адаптацию энергопотребления к требованиям гидравлической системы и, в конечном счете, для экономии энергии. Если требуется работа при низком токе, насос может снижать потребление мощности мотора более, чем в 5 раз, и работать на сниженных оборотах. Связь **ETHERNET** предоставляет возможность дистанционного управления с использованием протокола HTTP или FTP, обеспечивая удобство пользования. NMT могут быть саморегулирующимися или их параметры можно изменять при помощи персонального компьютера с применением WINDOWS-приложений. В качестве опции можно установить сетевую связь LonWorks®. В насосах NMT достигается значительная экономия энергозатрат по сравнению с другими насосами того же размера. New Motor Technology обеспечивает безопасную и надежную работу. Насосы NMT удовлетворяют строжайшим требованиям законодательства Евросоюза.

Преимущества для инвесторов

Насос NMT предназначен для экономии электроэнергии. Он экономит до 70% электроэнергии по сравнению с промышленно выпускаемыми трехскоростными насосами.

Насосы NMT обеспечивают большой диапазон применений, что таким образом упрощает техническую работу, снижает цену и стоимость монтажных работ. Низкие дополнительные расходы на дистанционное управление обеспечены применением обычных недорогих сетевых устройств. Модульная конструкция, высокое качество материалов, применяемых в насосе, и использование обычного оборудования ETHERNET не требуют высокой квалификации обслуживающего персонала.

Указанные преимущества являются причиной того, что общая стоимость владения (TCO) насосами NMT принадлежит к числу самых низких для оборудования таких размеров.

Преимущества для проектировщиков

Большой диапазон гидравлических установок параметра допускает более быстрый выбор насоса; упрощает техническую работу и снижает затраты на них. NMT гарантирует бесшумную работу в системах с термостатическими клапанами, быструю установку гидравлического равновесия и спокойное функционирование при различных состояниях системы или в различных режимах работы. Гидравлическая характеристика насоса может быть установлена по желанию. Регулирование насоса может быть выполнено давлением, скоростью, электроэнергией или сочетанием этих параметров, так, чтобы насос мог быть приспособлен к различным гидравлическим системам без помощи внешних регуляторов.

При нормальном функционировании загорается синий свет, в то время как при любой ошибке загорается красный свет. Установка осуществляется просто, с персонального компьютера. Все настройки могут быть сделаны обычными интернетовскими инструментами, такими как Internet Explorer, Firefox, Netscape, и т.д.

Преимущества для окружающей среды

Насосы NMT обеспечивают существенное сбережение энергии и минимальный шум на благо окружающей среде по сравнению с другими насосами того же размера. Насосы NMT удовлетворяют строжайшим требованиям законодательства Евросоюза в отношении аппаратуры с маркировкой энергетических параметров класса SAS.

Электронно регулируемые циркуляционные насосы Новой Моторной Технологии

Конструкция

Насосы серии NMT отличаются от существующих стандартных насосов с асинхронным двигателем наличием возможности постоянной адаптации насоса к реальным потребностям системы. Насос постоянно измеряет давление и расход и адаптирует скорость в соответствии с выбранным давлением.

Режимы стабилизации

Насос может работать в 4-х различных режимах. Можно настроить насос для работы в наиболее подходящем режиме в зависимости от системы, где работает насос. Режимы насоса:

- Автоматический режим (заводские настройки)
- Пропорциональное давление
- Постоянное давление
- Постоянная скорость

Ⓐ Автоматический режим (заводские настройки):

В автоматическом режиме насос автоматически устанавливает рабочее давление в зависимости от гидравлической системы. Таким образом, насос находит оптимальное рабочее состояние.

Этот режим рекомендуется для большинства систем. Параметры не могут настраиваться; их можно только просматривать.

Ⓛ Пропорциональное давление:

Насос поддерживает давление в зависимости от текущего расхода. Давление равно установленному значению ($H_{уст}$ на рис. 7) при максимальной мощности; при нулевом расходе оно равно 50% от установленного значения. На промежуточных значениях давление изменяется линейно относительно потока.

В регулируемом режиме можно установить только давление насоса ($H_{уст}$ на рис.). Другие параметры можно только просматривать.



Ⓜ Постоянное давление:

Насос поддерживает текущее значение установленного давления ($H_{уст}$ на рис. 8) от нулевого расхода до максимального, где давление начинает понижаться.

При постоянном давлении можно задать только давление ($H_{уст}$ на рис.8), значение которого будет поддерживать насос. Другие параметры можно только просматривать.



Ⓝ Постоянная скорость:

Насос работает со скоростью вращения в соответствии с те-



кущей настройкой ($RPM_{уст}$ на рис.9).

В нерегулируемом режиме можно настроить только рабочую скорость насоса. Другие параметры можно только просматривать.

Ⓞ Ночной режим

(для моделей NMT 25-100, NMT 32-100, NMT 32-100-F220, NMT 40-100-F220, NMT 50-100-F220).

При работе насоса в ночном режиме он автоматически переключается между выбранной рабочей характеристикой режима и ночной характеристикой. Переключение в ночной режим зависит от температуры среды в системе.

Когда ночной режим готов к работе, его пиктограмма высвечивается, и насос начинает работать в соответствии с выбранной характеристикой режима. Если насос определяет уменьшение температуры среды на 15–20 °С (примерно в течение 2 часов), пиктограмма начинает мигать, и насос переключается в ночной режим. Когда температура среды снова повышается, пиктограмма прекращает мигать, и насос переключается на рабочую характеристику выбранного рабочего режима.

Ночной режим работает только в сочетании с вышеуказанными режимами. Ночной режим не является независимым рабочим режимом.

Стандартные функции управления

Насос использует сеть **ETHERNET** и протоколы **Internet** для конфигурации и связи, используя существующие в здании сети, и может достичь каждого компьютера с сетевым подключением и Internet-браузером.

Существует простое дистанционное управление с реконфигурируемым релейным выходом и двумя цифровыми входами.

Насос имеет защиту от перегрузки и от перегрева. Он защищает себя от жестких условий эксплуатации, сокращая потребляемую мощность. Таким образом, насос не нуждается во внешней защите от перегрузки. Мигающий красный индикатор сообщает о возможных ошибках. Несмотря на ошибку, насос старается возобновлять свою работу до момента обслуживания. Возможно автоматическое управление с применением программ JavaScript или подобных средств.

- **ETHERNET:** TCP/IP с HTTP, FTP (насос - это простой веб-сервер)
- Цифровые входы для:
 - дистанционного управления
 - внешней запитки
 - внешнего регулирования
 - действие в паре (двойные насосы)
- Релейный выход: дежурный режим, рабочий режим, ошибка, и т.д.

Электронно регулируемые циркуляционные насосы Новой Моторной Технологии

ТЕХНИЧЕСКИЕ СВОЙСТВА	NMT	NMT	NMTD	NMT 32	NMT SAN	NMT SAN
Размер соединения DN (мм)	15, 20, 25, 32	40 - 100	40 - 80	25, 32, 32F, 40F, 50F	20, 25	40, 50, 65
Тип соединения	резьба	фланец	фланец	фланец	резьба	фланец
Максимальная производительность Q (м³/ч)	2,6 / 3,7 / 4,5	27 / 39 / 65 / 78	27 / 39 / 65 / 78	11	2,6 / 3,7 / 4,5	26 / 41 / 67
Максимальная высота подъёма Н (м)	4,0 / 6,0 / 8,0	13 / 13 / 13 / 13	13 / 13 / 13 / 13	10	4,0 / 6,0 / 8,0	13
Номинальное давление PN (bar)	10	6 / 10	6 / 10	10	10	6 / 10
Максимальная мощность P (Вт)	25 / 50 / 75	500 - 1600	500 - 1600	180	25 / 50 / 75	500 / 800 / 1100
Напряжение U (В)	1 ~ 230	1 ~ 230	1 ~ 230	1 ~ 230	1 ~ 230	1 ~ 230
Степень защиты IP	44	44	44	44	44	44
Регулировка	электронно коммутируемый мотор	электронно коммутируемый мотор	электронно коммутируемый мотор	электронно коммутируемый мотор	электронно коммутируемый мотор	электронно коммутируемый мотор
Температура перекачиваемой среды T (°C)	от +5 до +95	от -10 до +110	от -10 до +110	от +5 до +95	от +5 до +95	от -10 до +110
Класс изоляции	H	H	H	H	H	H
Материал корпуса	GG / чугун	GG / чугун	GG / чугун	GG / чугун	bron / бронза	bron / бронза
Сдвоенный насос	нет	нет	да	нет	нет	нет
ОБЛАСТИ ПРИМЕНЕНИЯ						
Отопление	✓	✓	✓	✓	✓	✓
Охлаждение					✓	✓
Бытовая вода	✓	✓	✓	✓		
Климатические установки	✓	✓	✓	✓	✓	✓
Промышленность					✓	✓
Технология						
Конденсат						
Морская вода						

Маркировка насоса

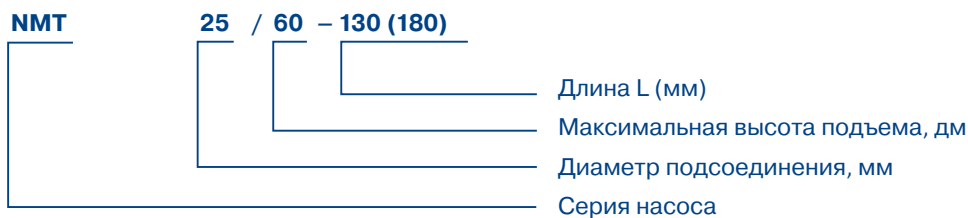

Маркировка насоса

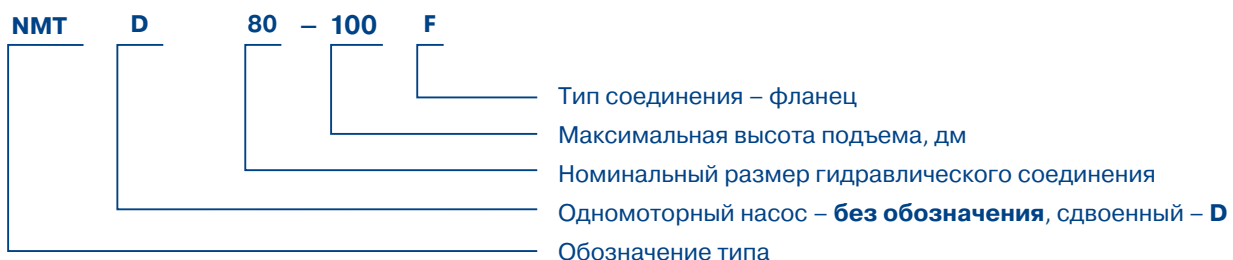

Разрешённые способы установки



Резьбовые насосы с двигателем на постоянных магнитах

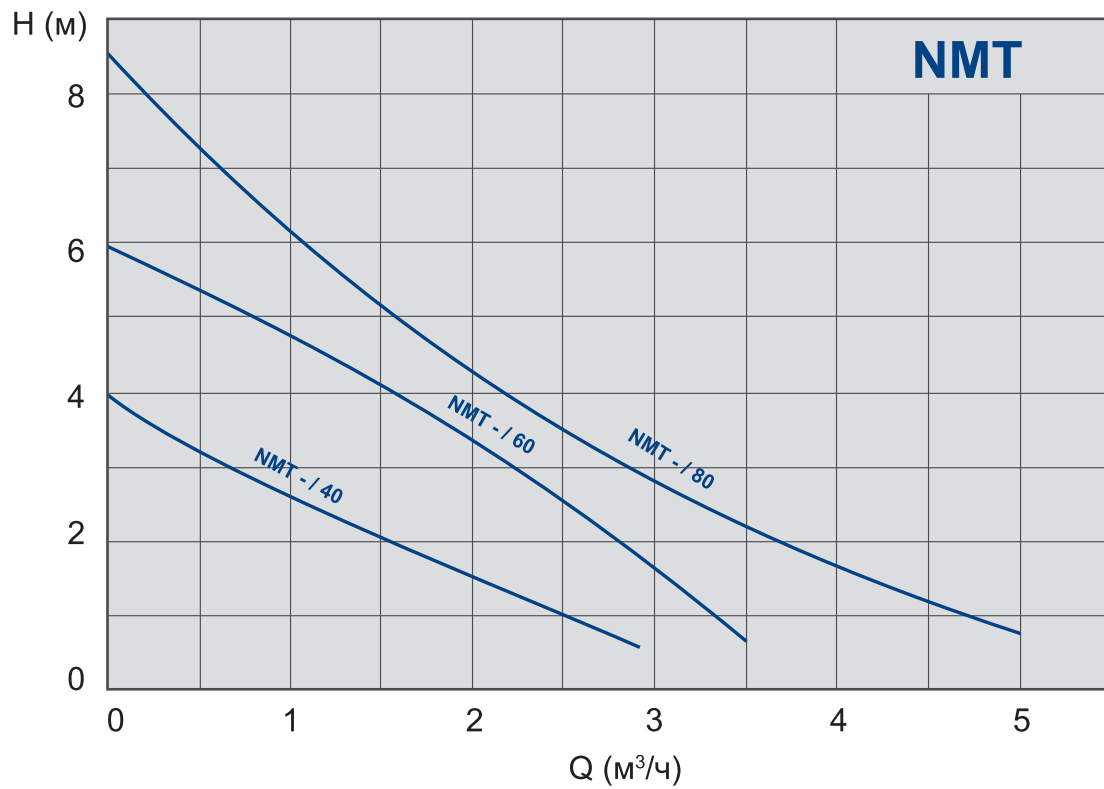
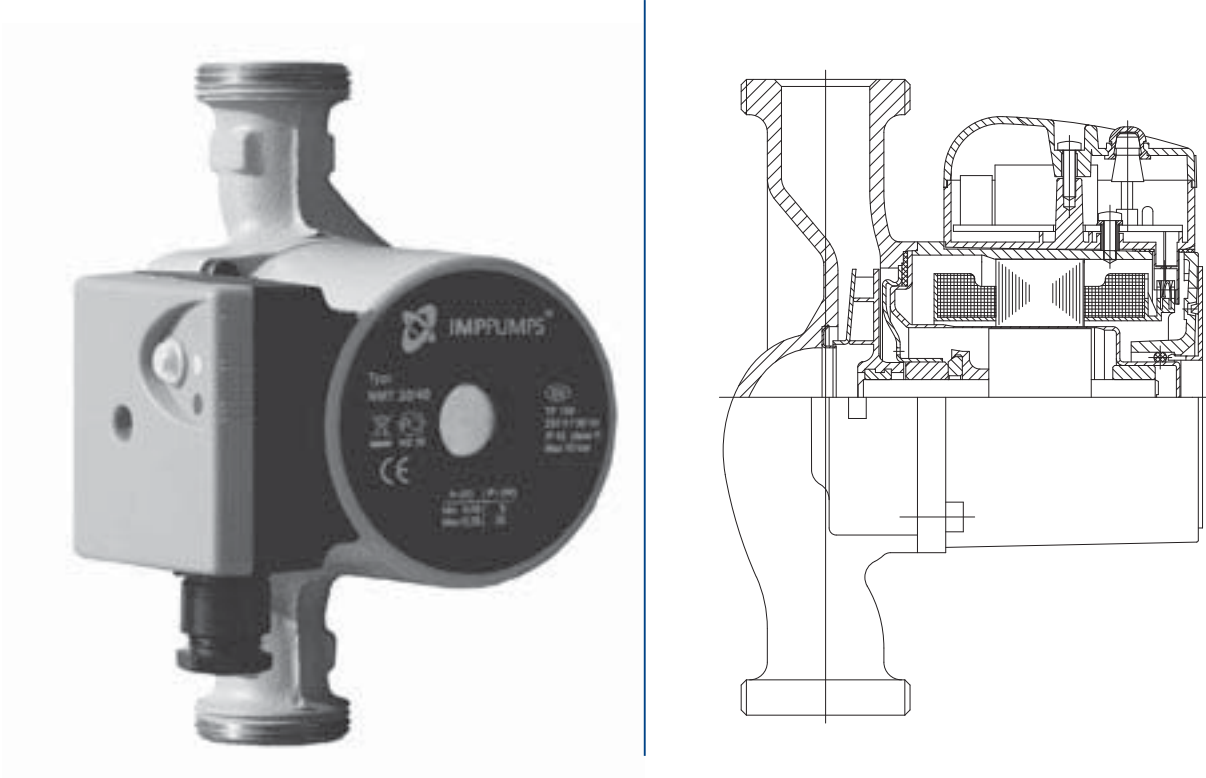

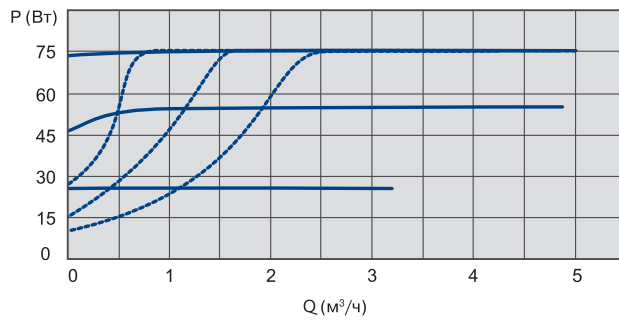
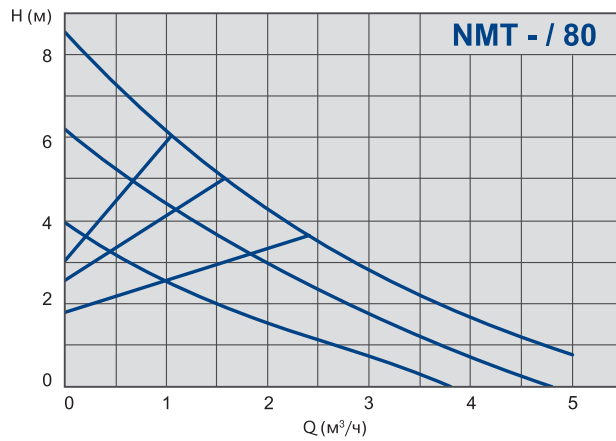
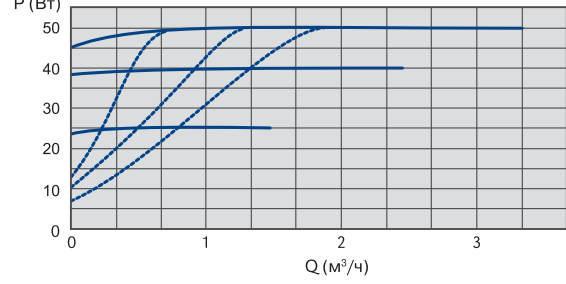
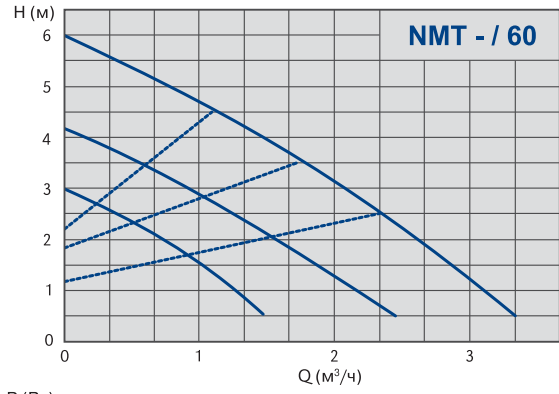
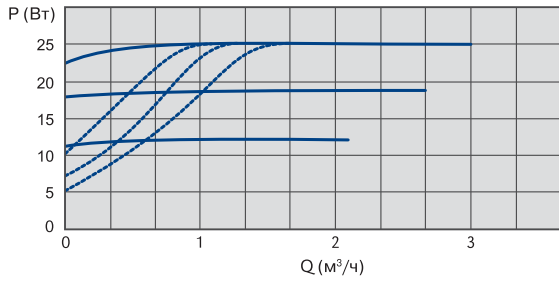
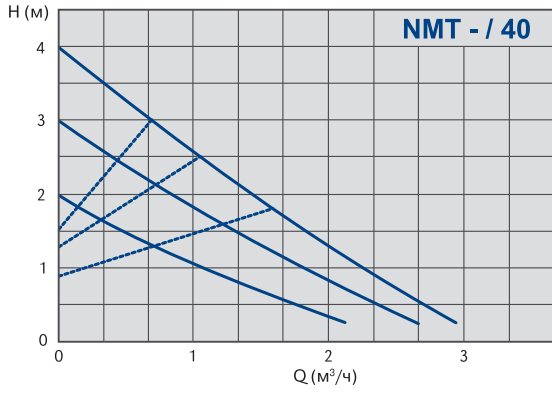

Фланцевые насосы с двигателем на постоянных магнитах

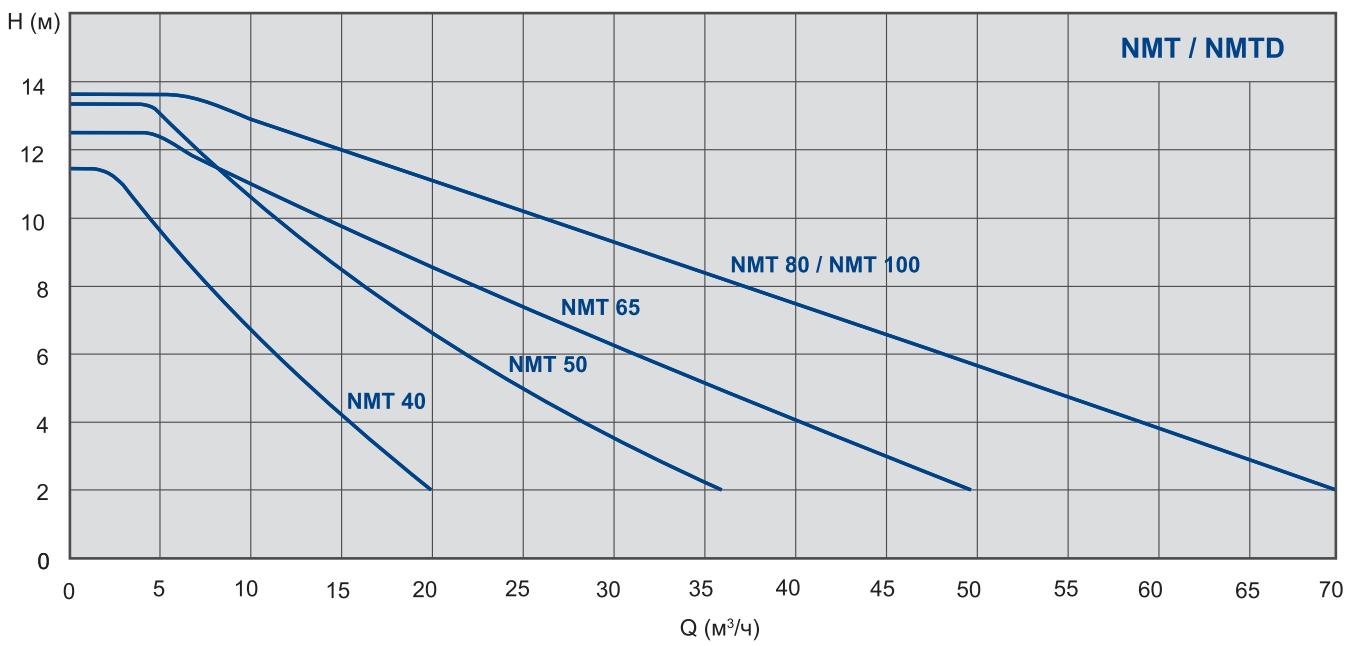
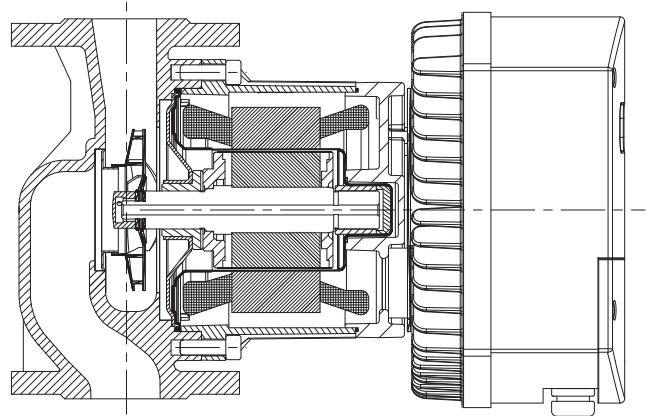
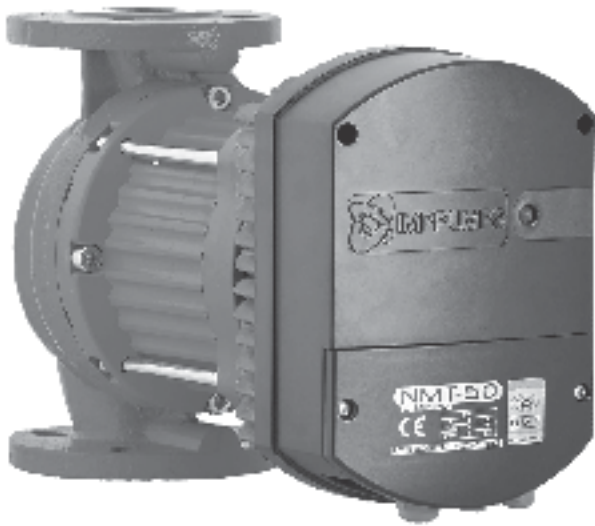

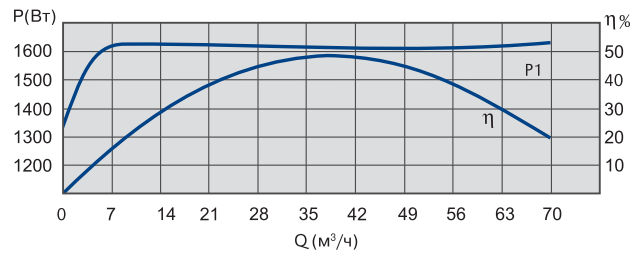
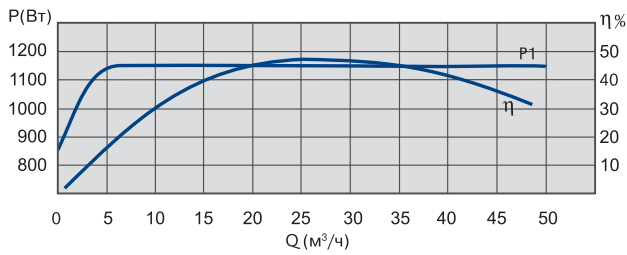
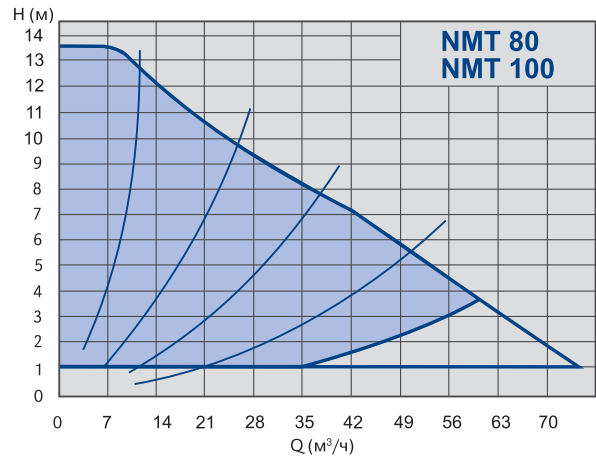
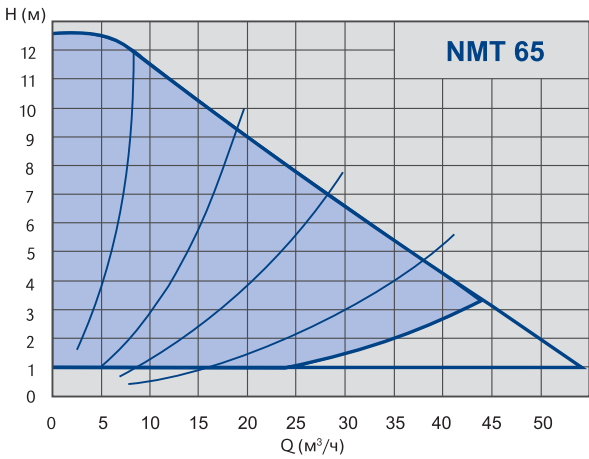
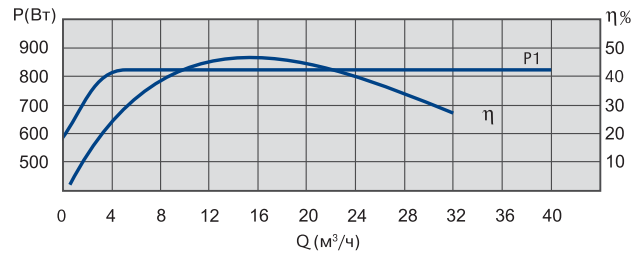
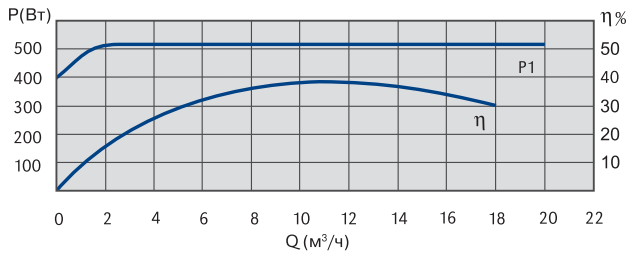
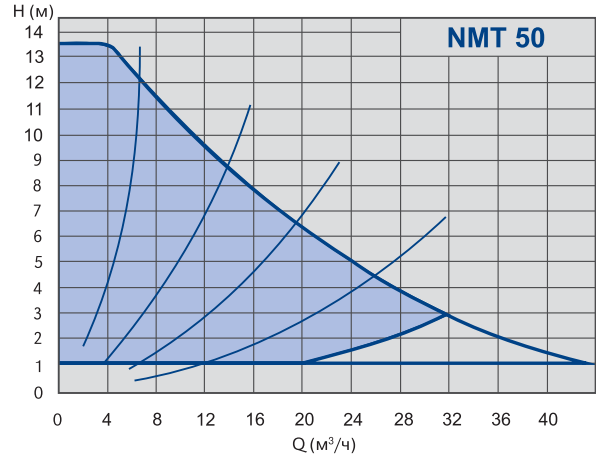
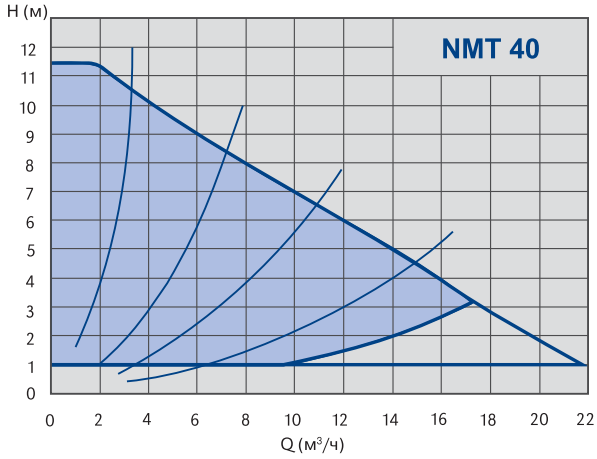

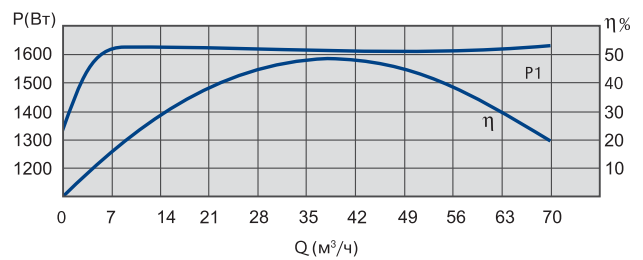
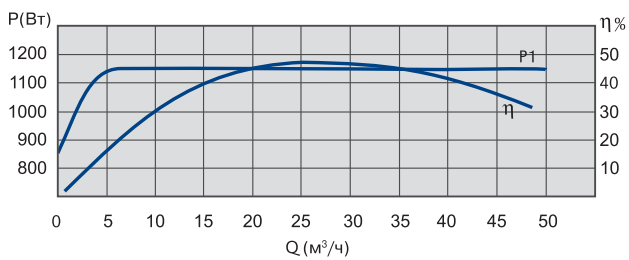
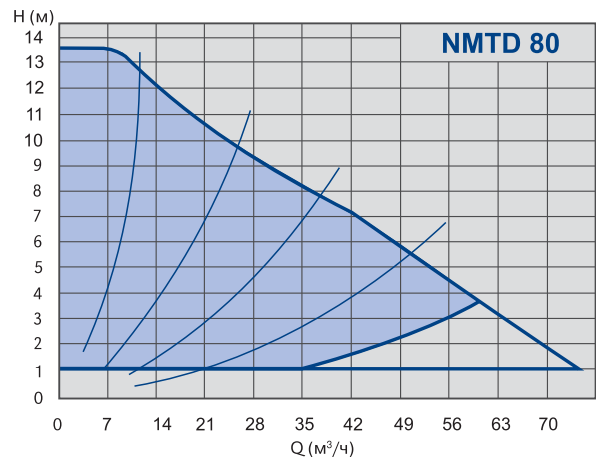
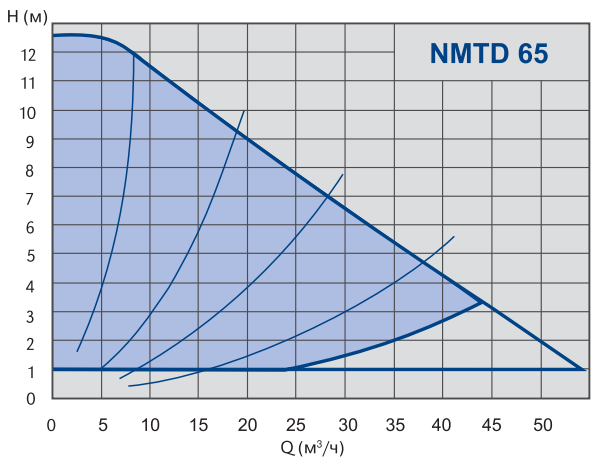
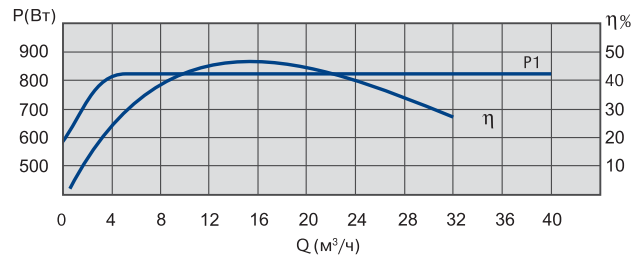
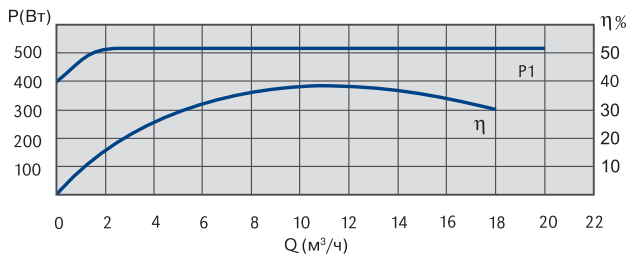
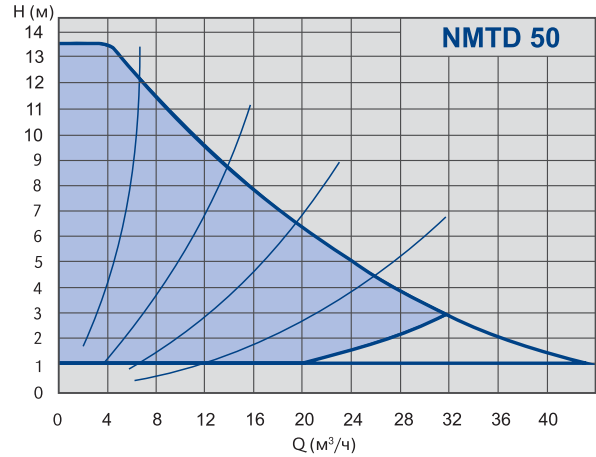
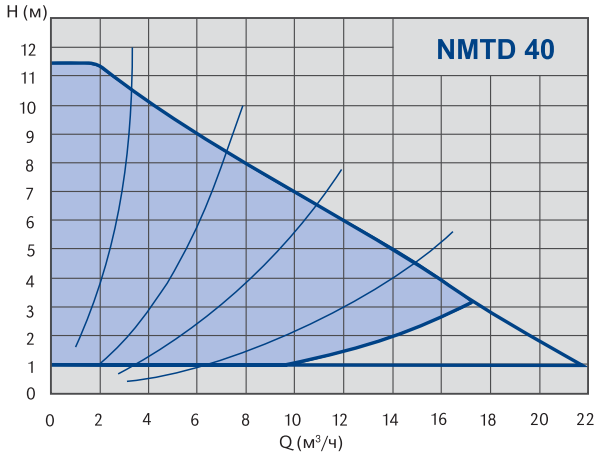

Резьбовые насосы с двигателем на постоянных магнитах
и дисплеем для выбора режима работы

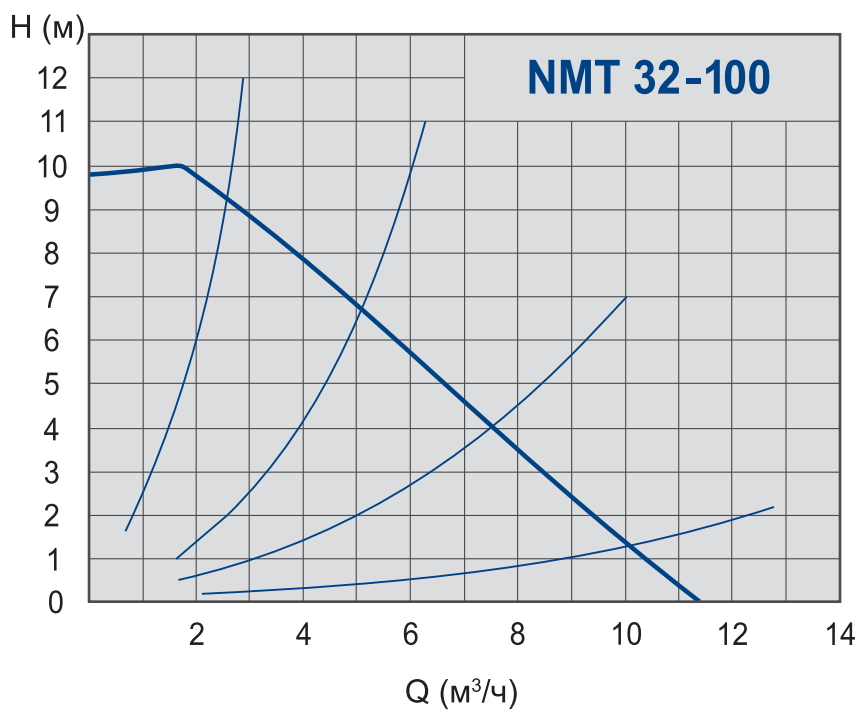
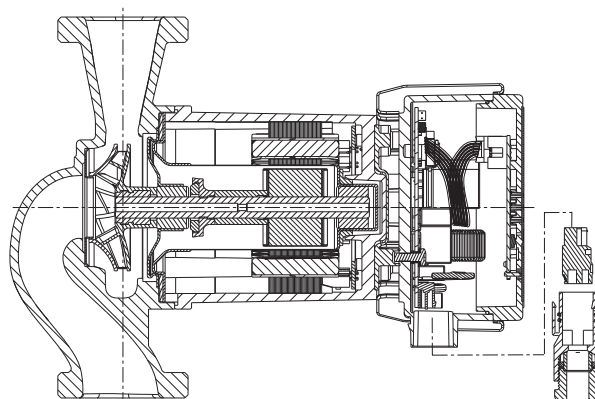

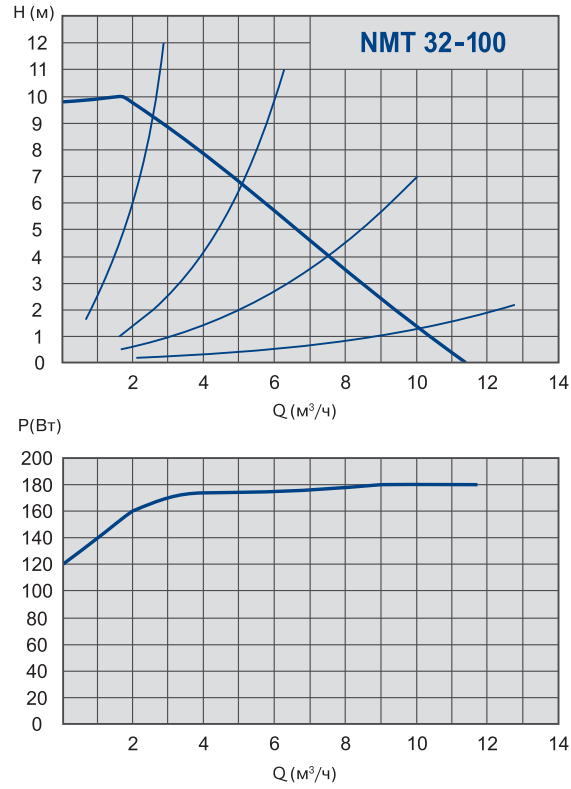

Насосы для санитарной воды с двигателем на постоянных магнитах

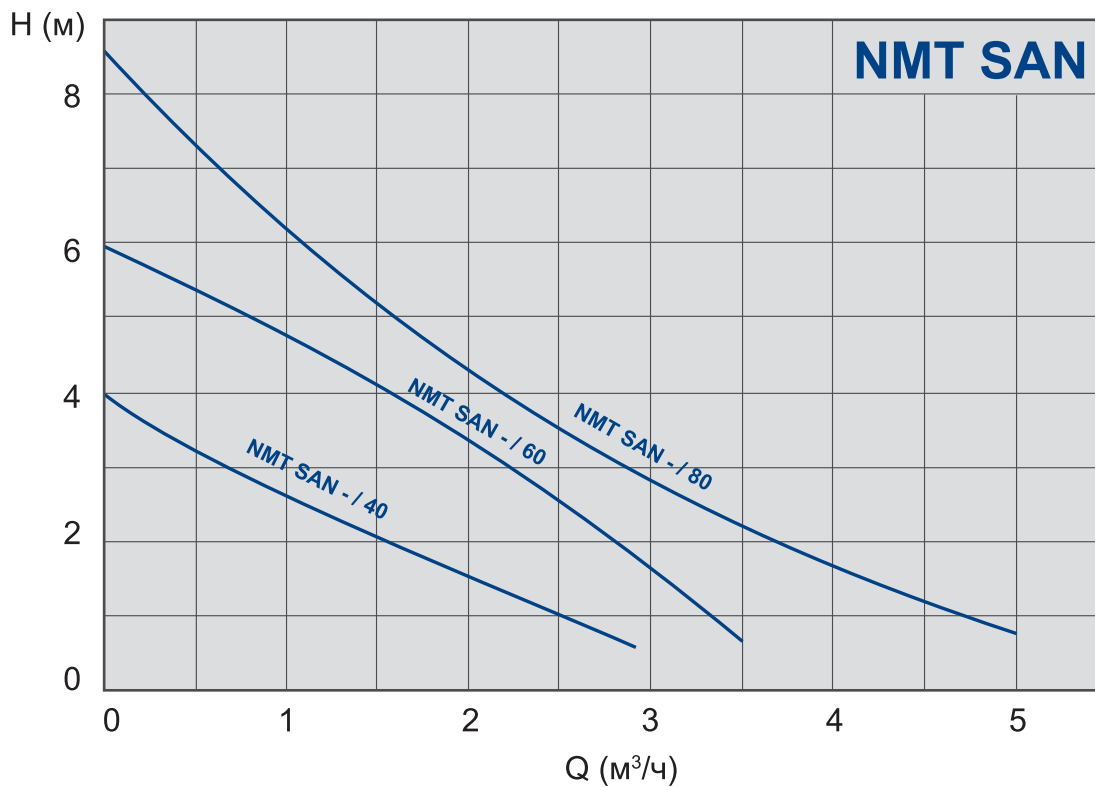
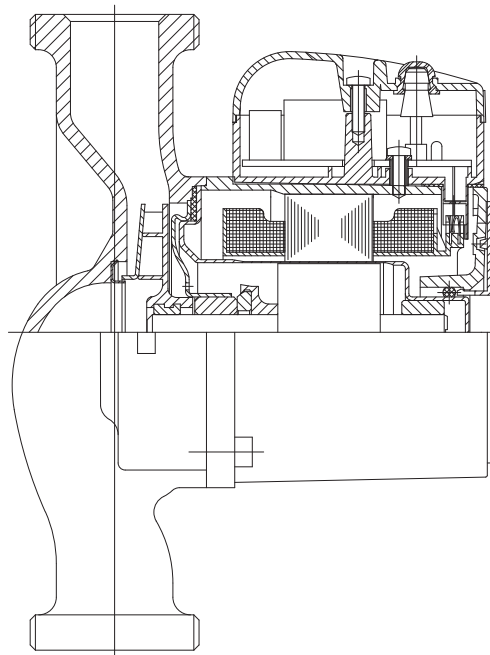

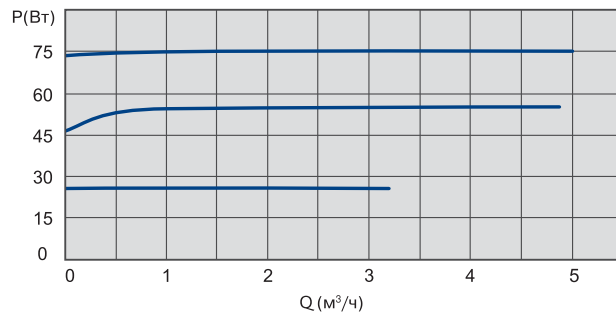
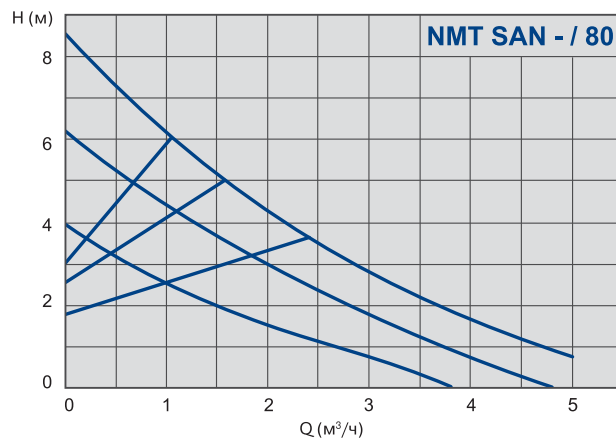
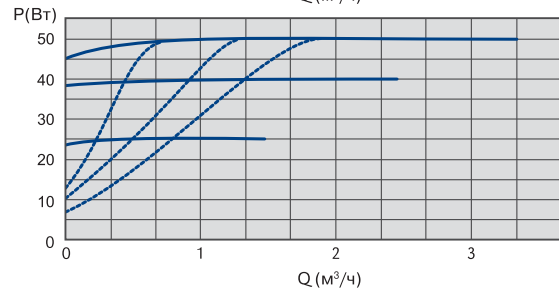
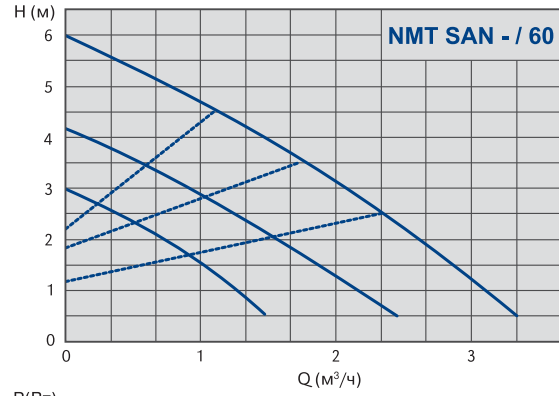
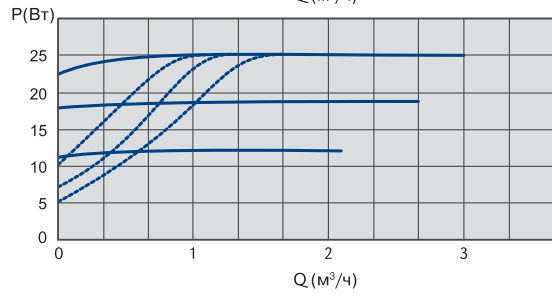
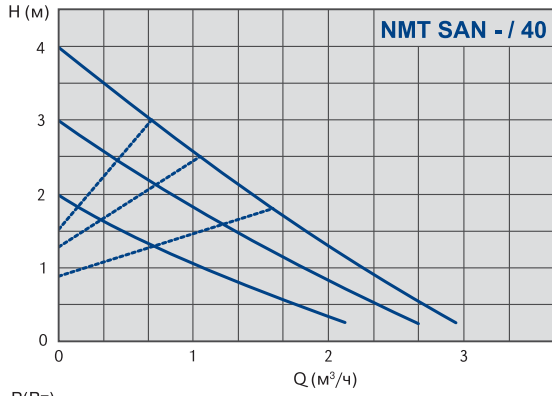

ТЕХНИЧЕСКАЯ ТАБЛИЦА

ТИП НАСОСА	КОД	размер соединения (DN/мм)	тип соединения резьба/фланец	макс. производительность Q (м³/ч)	макс. высота подъема Н (м)	номинальное давление PN (бар)	мин.-макс. темп. перекачиваемой среды Tmin-Tmax (°C)	мат. корпуса чугун/бронза	Одно/Двух моторное исполнение	масса (кг)	регулировка (да/нет)	степень защиты IP
NMT 15/40 - 130	979522028	DN 15	резьба	2,6	4,0	PN 10	+5 - +95	чугун	О	1,9	да	44
NMT 20/40 - 130	979522024	DN 20	резьба	2,6	4,0	PN 10	+5 - +95	чугун	О	2,1	да	44
NMT 25/40 - 130	979522025	DN 25	резьба	2,6	4,0	PN 10	+5 - +95	чугун	О	2,1	да	44
NMT 15/60 - 130	979522029	DN 15	резьба	3,7	6,0	PN 10	+5 - +95	чугун	О	1,9	да	44
NMT 20/60 - 130	979522026	DN 20	резьба	3,7	6,0	PN 10	+5 - +95	чугун	О	2,1	да	44
NMT 25/60 - 130	979522027	DN 25	резьба	3,7	6,0	PN 10	+5 - +95	чугун	О	2,1	да	44
NMT 15/80 - 130	979522969	DN 15	резьба	4,5	8,0	PN 10	+5 - +95	чугун	О	1,9	да	44
NMT 20/80 - 130	979522970	DN 20	резьба	4,5	8,0	PN 10	+5 - +95	чугун	О	2,1	да	44
NMT 25/80 - 130	979522971	DN 25	резьба	4,5	8,0	PN 10	+5 - +95	чугун	О	2,1	да	44
NMT 20/40 - 180	979522042	DN 20	резьба	2,6	4,0	PN 10	+5 - +95	чугун	О	2,2	да	44
NMT 25/40 - 180	979522043	DN 25	резьба	2,6	4,0	PN 10	+5 - +95	чугун	О	2,3	да	44
NMT 32/40 - 180	979522044	DN 32	резьба	2,6	4,0	PN 10	+5 - +95	чугун	О	2,7	да	44
NMT 20/80 - 180	979522972	DN 20	резьба	4,5	8,0	PN 10	+5 - +95	чугун	О	2,2	да	44
NMT 25/80 - 180	979522973	DN 25	резьба	4,5	8,0	PN 10	+5 - +95	чугун	О	2,3	да	44
NMT 32/80 - 180	979522974	DN 32	резьба	4,5	8,0	PN 10	+5 - +95	чугун	О	2,7	да	44
NMT 20/60 - 180	979522046	DN 20	резьба	3,7	6,0	PN 10	+5 - +95	чугун	О	2,3	да	44
NMT 25/60 - 180	979522047	DN 25	резьба	3,7	6,0	PN 10	+5 - +95	чугун	О	2,3	да	44
NMT 32/60 - 180	979522048	DN 32	резьба	3,7	6,0	PN 10	+5 - +95	чугун	О	2,7	да	44
NMT 40	979522736	DN 40	фланец	27	15	PN 6/10	-10 - +100	чугун	О	24	да	44
NMT 50	979522737	DN 50	фланец	39	16	PN 6/10	-10 - +100	чугун	О	31	да	44
NMT 65	979522738	DN 65	фланец	65	14,5	PN 6/10	-10 - +100	чугун	О	36	да	44
NMT 80 PN 6	979522739	DN 80	фланец	78	17	PN 6	-10 - +100	чугун	О	44	да	44
NMT 80 PN 10	979522740	DN 80	фланец	78	17	PN 10	-10 - +100	чугун	О	44	да	44
NMT 100 PN 6	979522762	DN 100	фланец	78	16	PN 6	-10 - +100	чугун	О	82	да	44
NMT 100 PN 10	979522763	DN 100	фланец	78	16	PN 10	-10 - +100	чугун	О	82	да	44
NMTD 40	979522744	DN 40	фланец	27	15	PN 6/10	-10 - +100	чугун	Д	47	да	44
NMTD 50	979522745	DN 50	фланец	39	16	PN 6/10	-10 - +100	чугун	Д	60	да	44
NMTD 65	979522746	DN 65	фланец	65	14,5	PN 6/10	-10 - +100	чугун	Д	63	да	44
NMTD 80 PN 6	979522747	DN 80	фланец	78	17	PN 6	-10 - +100	чугун	Д	81	да	44
NMTD 80 PN 10	979522748	DN 80	фланец	78	17	PN 10	-10 - +100	чугун	Д	81	да	44
NMT 25-100 R	979523301	DN 25	резьба	11	10	PN 10	+5 - +95	чугун	О	4	да	44
NMT 32-100 R	979523216	DN 32	резьба	11	10	PN 10	+5 - +95	чугун	О	4,1	да	44
NMT 32-100 F	979523284	DN 32	фланец	11	10	PN 6/10	+5 - +95	чугун	О	7,4	да	44
NMT 40-100 F	979523285	DN 40	фланец	11	10	PN 6/10	+5 - +95	чугун	О	8,5	да	44
NMT 50-100 F	979523286	DN 50	фланец	11	10	PN 6/10	+5 - +95	чугун	О	9,8	да	44
NMT SAN 20/40-130	979523133	DN 20	резьба	2,6	4	PN 10	+5 - +95	бронза	О	2,1	да	44
NMT SAN 25/40-130	979523134	DN 25	резьба	2,6	4	PN 10	+5 - +95	бронза	О	2,2	да	44
NMT SAN 20/60-130	979523135	DN 20	резьба	3,7	6	PN 10	+5 - +95	бронза	О	2,1	да	44
NMT SAN 25/60-130	979523136	DN 25	резьба	3,7	6	PN 10	+5 - +95	бронза	О	2,2	да	44
NMT SAN 20/80-130	979523137	DN 20	резьба	4,5	8	PN 10	+5 - +95	бронза	О	2,1	да	44
NMT SAN 25/80-130	979523138	DN 25	резьба	4,5	8	PN 10	+5 - +95	бронза	О	2,2	да	44
NMT SAN 40	979523199	DN 40	фланец	26	13	PN 6/10	-10 - +100	бронза	О	27	да	44
NMT SAN 50	979523200	DN 50	фланец	41	13	PN 6/10	-10 - +100	бронза	О	33	да	44
NMT SAN 65	979523201	DN 65	фланец	67	13	PN 6/10	-10 - +100	бронза	О	38,5	да	44

ТАБЛИЦА РАЗМЕРОВ

	ТИП НАСОСА	КОД	длина L(мм)	DN	b1	b2	b3	b4	l	h	h1	a	R	D1	D2	D3	D4	D5	кол-во отвер- стий	
1	NMT 15/40 - 130	979522028	130	15	80	48			108			27			1"					
	NMT 20/40 - 130	979522024	130	20	80	48			108			29			5/4"					
	NMT 25/40 - 130	979522025	130	25	80	48			108			32			6/4"					
	NMT 15/60 - 130	979522029	130	15	80	48			108			27			1"					
	NMT 20/60 - 130	979522026	130	20	80	48			108			29			5/4"					
	NMT 25/60 - 130	979522027	130	25	80	48			108			32			6/4"					
	NMT 15/80 - 130	979522969	130	15	80	48			108			27			1"					
	NMT 20/80 - 130	979522970	130	20	80	48			108			29			5/4"					
	NMT 25/80 - 130	979522971	130	25	80	48			108			32			6/4"					
	NMT 20/40 - 180	979522042	180	20	80	48			108			29			5/4"					
	NMT 25/40 - 180	979522043	180	25	80	48			108			32			6/4"					
	NMT 32/40 - 180	979522044	180	32	80	48			108			40			2"					
	NMT 20/80 - 180	979522972	180	20	80				108			29			5/4"					
	NMT 25/80 - 180	979522973	180	25	80				108			32			6/4"					
	NMT 32/80 - 180	979522974	180	32	80				108			40			2"					
	NMT 20/60 - 180	979522046	180	20	80				108			29			5/4"					
NMT 25/60 - 180	979522047	180	25	80				108			32			6/4"						
NMT 32/60 - 180	979522048	180	32	80				108			40			2"						
2	NMT 40	979522736	250	40	189				321	250		65		40	80	100/110	150	14/19	4	
	NMT 50	979522737	280	50	189				355	280		70		50	90	110/125	165	14/19	4	
	NMT 65	979522738	340	65	189				369	340		80		65	110	130/145	185	14/19	4	
	NMT 80 PN 6	979522739	360	80	189				403	360		100		80	128	150	200	19	4	
	NMT 80 PN 10	979522740	360	80	189				403	360		100		80	128	160	200	19	8	
	NMT 100 PN 6	979522762	360	100	189				403	360	146	110		100		170	220	19	4	
	NMT 100 PN 10	979522763	360	100	189				403	360	146	110		100		180	220	19	8	
3	NMTD 40	979522744	250	40	189			403	321	250	110	65		40	80	100/110	150	14/19	4	
	NMTD 50	979522745	280	50	189			403	355	280	121	70		50	90	110/125	165	14/19	4	
	NMTD 65	979522746	340	65	189			452	369	340	141	80		65	110	130/145	185	14/19	4	
	NMTD 80 PN 6	979522747	360	80	189			462	403	360	146	100		80	128	150	200	19	4	
	NMTD 80 PN 10	979522748	360	80	189			462	403	360	146	100		80	128	160	200	19	8	
4	NMT 25-100	979523301	180	25	117				190	180		53		25	6/4"					
	NMT 32-100	979523216	180	32	117				190	180		53		32	2"					
5	NMT 32-100 F	979523284	220	32	117				190	220		70		32	74	90/100	140	14/19	4	
	NMT 40-100 F	979523285	220	40	117				190	220		75		40	80	100/110	150	14/19	4	
	NMT 50-100 F	979523286	240	50	117				190	240		82,5		50	90	110/125	165	14/19	4	
1	NMT SAN 20/40-130	979523133	130	20	80	48			108			29			5/4"					
	NMT SAN 25/40-130	979523134	130	25	80	48			108			32			6/4"					
	NMT SAN 20/60-130	979523135	130	20	80	48			108			29			5/4"					
	NMT SAN 25/60-130	979523136	130	25	80	48			108			32			6/4"					
	NMT SAN 20/80-130	979523137	130	20	80	48			108			29			5/4"					
	NMT SAN 25/80-130	979523138	130	25	80	48			108			32			6/4"					
2	NMT SAN 40	979523199	250	40	189				321	250		65		40	80	100/110	150	14/19	4	
	NMT SAN 50	979523200	280	50	189				355	280		70		50	90	110/125	165	14/19	4	
	NMT SAN 65	979523201	340	65	189				369	340		80		65	110	130/145	185	14/19	4	

ЭЛЕКТРИЧЕСКАЯ ТАБЛИЦА

рекомендуемое давление
в системе (бар)

ТИП НАСОСА	КОД	макс. мощность P (Вт)	обороты (мин ⁻¹)	ток I (А)	напряжение U (В)	класс изоляции	при температуре		
							50°C	80°C	100°C
NMT 15/40 - 130	979522028	25	2650	0,05 - 0,2	1 ~ 230	H	0,05	0,4	1,1
NMT 20/40 - 130	979522024	25	2650	0,05 - 0,2	1 ~ 230	H	0,05	0,4	1,1
NMT 25/40 - 130	979522025	25	2650	0,05 - 0,2	1 ~ 230	H	0,05	0,4	1,1
NMT 15/60 - 130	979522029	50	3250	0,05 - 0,4	1 ~ 230	H	0,05	0,4	1,1
NMT 20/60 - 130	979522026	50	3250	0,05 - 0,4	1 ~ 230	H	0,05	0,4	1,1
NMT 25/60 - 130	979522027	50	3250	0,05 - 0,4	1 ~ 230	H	0,05	0,4	1,1
NMT 15/80 - 130	979522969	75	3940	0,05 - 0,6	1 ~ 230	H	0,05	0,4	1,1
NMT 20/80 - 130	979522970	75	3940	0,05 - 0,6	1 ~ 230	H	0,05	0,4	1,1
NMT 25/80 - 130	979522971	75	3940	0,05 - 0,6	1 ~ 230	H	0,05	0,4	1,1
NMT 20/40 - 180	979522042	25	2650	0,05 - 0,2	1 ~ 230	H	0,05	0,4	1,1
NMT 25/40 - 180	979522043	25	2650	0,05 - 0,2	1 ~ 230	H	0,05	0,4	1,1
NMT 32/40 - 180	979522044	25	2650	0,05 - 0,2	1 ~ 230	H	0,05	0,4	1,1
NMT 20/80 - 180	979522972	50	3250	0,05 - 0,4	1 ~ 230	H	0,05	0,4	1,1
NMT 25/80 - 180	979522973	50	3250	0,05 - 0,4	1 ~ 230	H	0,05	0,4	1,1
NMT 32/80 - 180	979522974	50	3250	0,05 - 0,4	1 ~ 230	H	0,05	0,4	1,1
NMT 20/60 - 180	979522046	75	3940	0,05 - 0,6	1 ~ 230	H	0,05	0,4	1,1
NMT 25/60 - 180	979522047	75	3940	0,05 - 0,6	1 ~ 230	H	0,05	0,4	1,1
NMT 32/60 - 180	979522048	75	3940	0,05 - 0,6	1 ~ 230	H	0,05	0,4	1,1
NMT 40	979522736	500	3000	2,2	1 ~ 230	H	0,05	0,8	1,4
NMT 50	979522737	800	3000	3,5	1 ~ 230	H	0,3	1	1,6
NMT 65	979522738	1100	3000	4,8	1 ~ 230	H	0,3	1	1,6
NMT 80 PN 6	979522739	1600	3000	6,9	1 ~ 230	H	0,3	1	1,6
NMT 80 PN 10	979522740	1600	3000	6,9	1 ~ 230	H	0,3	1	1,6
NMT 100 PN 6	979522762	1600	3000	6,9	1 ~ 230	H	0,3	1	1,6
NMT 100 PN 10	979522763	1600	3000	6,9	1 ~ 230	H	0,3	1	1,6
NMTD 40	979522744	500	3000	2,2	1 ~ 230	H	0,05	0,8	1,4
NMTD 50	979522745	800	3000	3,5	1 ~ 230	H	0,3	1	1,6
NMTD 65	979522746	1100	3000	4,8	1 ~ 230	H	0,3	1	1,6
NMTD 80 PN 6	979522747	1600	3000	6,9	1 ~ 230	H	0,3	1	1,6
NMTD 80 PN 10	979522748	1600	3000	6,9	1 ~ 230	H	0,3	1	1,6
NMT 25-100	979523301	180	4400	0,1 - 1,45	1 ~ 230	H	0,05	0,8	1,4
NMT 32-100	979523216	180	4400	0,1 - 1,45	1 ~ 230	H	0,05	0,8	1,4
NMT 32-100 F	979523284	180	4400	0,1 - 1,45	1 ~ 230	H	0,05	0,8	1,4
NMT 40-100 F	979523285	180	4400	0,1 - 1,45	1 ~ 230	H	0,05	0,8	1,4
NMT 50-100 F	979523286	180	4400	0,1 - 1,45	1 ~ 230	H	0,05	0,8	1,4
NMT SAN 20/40-130	979523133	25	2650	0,05 - 0,2	1 ~ 230	H	0,05	0,4	1,1
NMT SAN 25/40-130	979523134	25	2650	0,05 - 0,2	1 ~ 230	H	0,05	0,4	1,1
NMT SAN 20/60-130	979523135	50	3250	0,05 - 0,4	1 ~ 230	H	0,05	0,4	1,1
NMT SAN 25/60-130	979523136	50	3250	0,05 - 0,4	1 ~ 230	H	0,05	0,4	1,1
NMT SAN 20/80-130	979523137	75	3940	0,05 - 0,6	1 ~ 230	H	0,05	0,4	1,1
NMT SAN 25/80-130	979523138	75	3940	0,05 - 0,6	1 ~ 230	H	0,05	0,4	1,1
NMT SAN 40	979523199	500	3000	2,20	1 ~ 230	H	0,05	0,08	1,4
NMT SAN 50	979523200	800	3000	3,50	1 ~ 230	H	0,3	1	1,6
NMT SAN 65	979523201	1100	3000	4,80	1 ~ 230	H	0,3	1	1,6

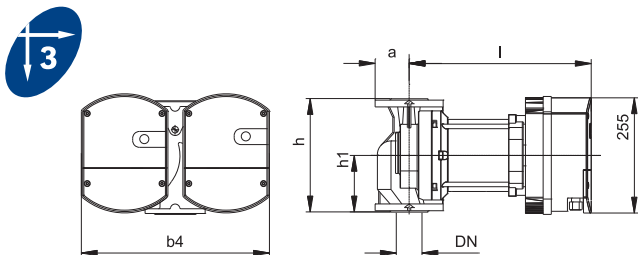
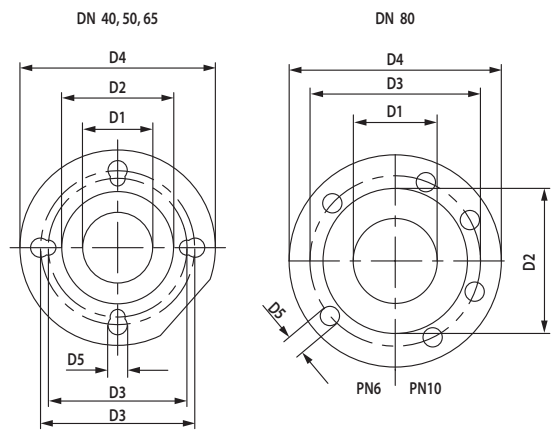
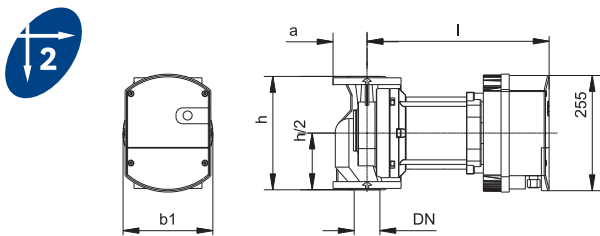
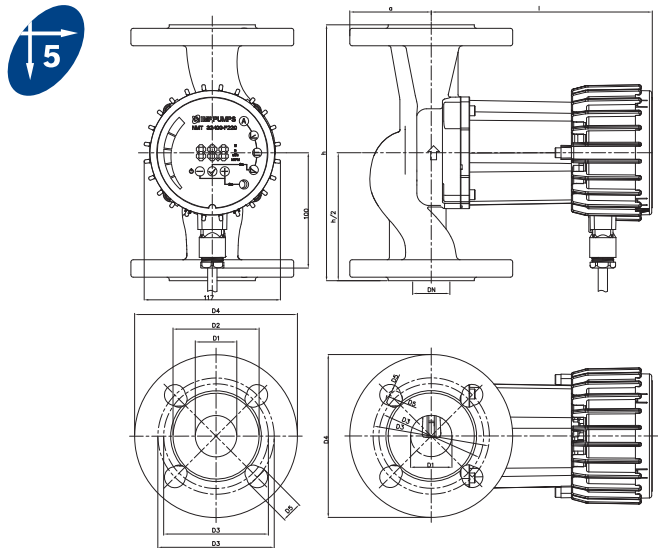
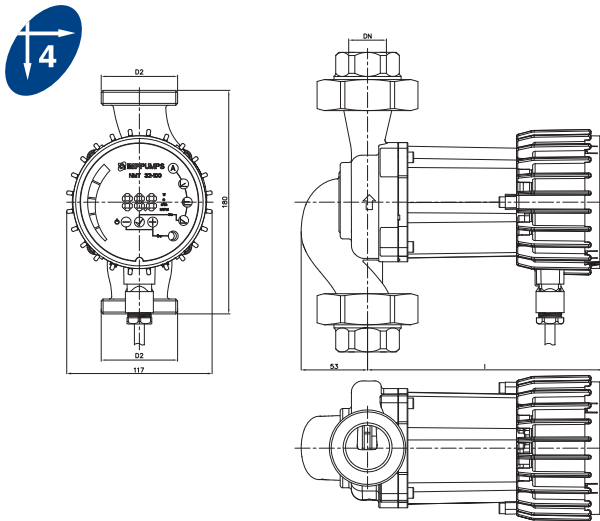
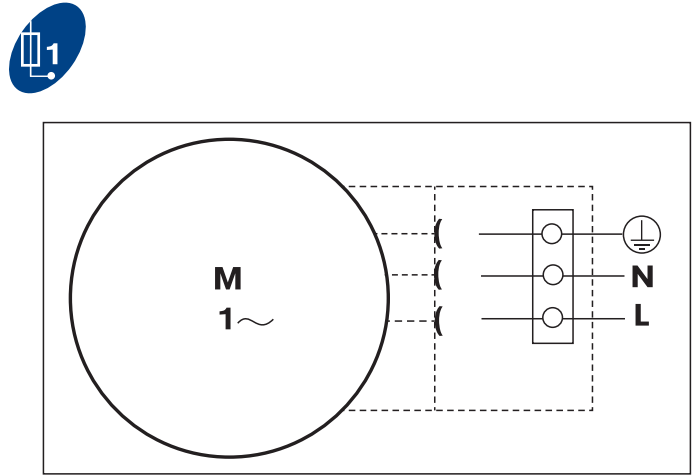
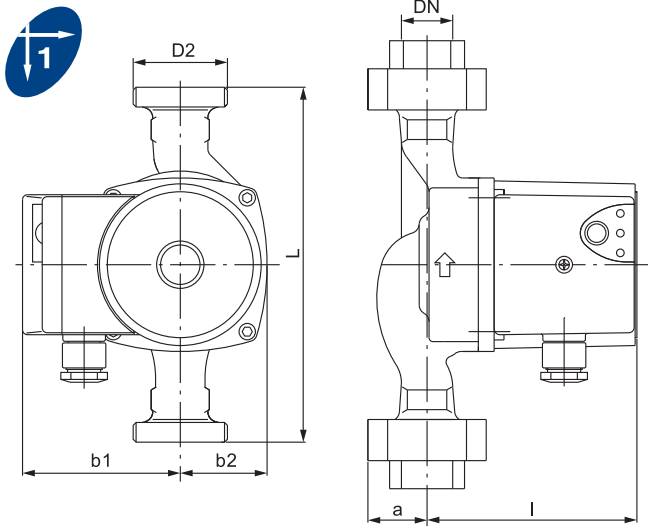



IMPPUMPS

THE HONEST PRODUCT FOR THE HONEST PRICE

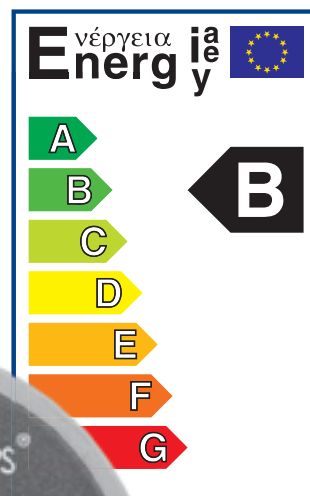
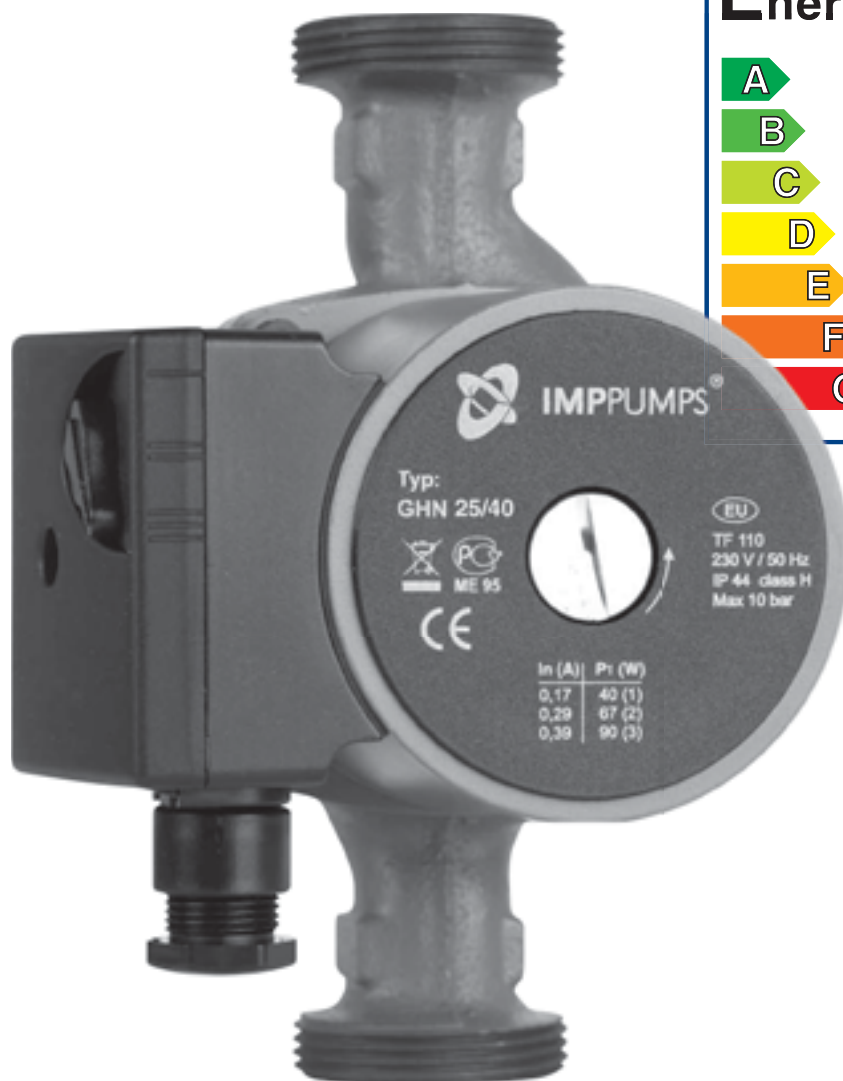

GHN

ТРЕХСКОРОСТНЫЕ ЦИРКУЛЯЦИОННЫЕ НАСОСЫ

GHN / GHND
GHNbasic (auto) / GHNDbasic (auto)
GHNM / GHNMbasic / GHNMDbasic

GHN / GHND
GHNbasic (auto) / GHNDbasic (auto)
GHNM / GHNMbasic / GHNMDbasic

Трёхскоростные циркуляционные насосы



Резьбовой трёхскоростной циркуляционный насос

ПРЕИМУЩЕСТВА МАЛЫХ НАСОСОВ IMP PUMPS И ПРИЧИНЫ, ПО КОТОРЫМ ИХ СЛЕДУЕТ ИСПОЛЬЗОВАТЬ

Надёжная работа и долгий срок службы.

Новое поколение малых циркуляционных насосов для домашних систем отопления на длительном тестировании доказало, что обеспечивает надёжную работу в различных условиях. Высококачественные материалы, из которых изготовлены компоненты насоса, обеспечивают его долгий срок службы.

Тихая работа.

Тихая работа насоса является результатом тщательных разработок и передовых технических решений при моделировании составных частей насоса.

Адаптирование насоса к системе отопления.

Трёхпозиционный переключатель позволяет выбирать мощность насоса и оптимально адаптироваться к нуждам системы отопления.

Взаимозаменяемость с выработавшими свой ресурс изделиями других фирм.

Насосы IMP PUMPS разработаны в соответствии с международными техническими стандартами. Замените отработавшие свой срок насосы других фирм с соответствующими насосами IMP PUMPS, при этом не потребуются дополнительные расходы и монтажные изменения.

Профессиональная помощь при выборе насоса, соответствующего системе отопления.

Технические специалисты IMP PUMPS помогут в выборе наиболее подходящей модели насоса.

Трёхскоростные циркуляционные насосы

ТЕХНИЧЕСКИЕ СВОЙСТВА	GHN	GHND	GHNbasic GHNauto	GHNDbasic GHNDauto	GHNМbasic	GHNМDbasic
Размер соединения DN (мм)	15, 20, 25, 32	32	40 - 100	40 - 80	40 - 80	40 - 80
Тип соединения	резьба	фланец	фланец	резьба	резьба	резьба
Максимальная производительность Q (м³/ч)	3/4/6/8/9/13	10,8/14,4/14,3	80	140	31	31
Максимальная высота подъёма Н (м)	4/6/6,5/7/8/8,5/12	6,4/7,3/10,8	19	19	16	16
Номинальное давление PN (bar)	10	10	6 / 10	6 / 10	6 / 10	6 / 10
Максимальная мощность Р (Вт)	50/90/95/140/210/265/277	140/210/265	2350	2350	830	830
Напряжение U (В)	1 ~ 230	1 ~ 230	3 ~ 400	3 ~ 400	1 ~ 230	1 ~ 230
Степень защиты IP	44	44	44	43	43/44	43
Регулировка	нет	нет	нет	нет	нет	нет
Температура перекачиваемой среды Т (°С)	от -10 до +110	от -10 до +110	от -10 до +120	от -10 до +120	от -10 до +120	от -10 до +120
Класс изоляции	Н	Н	Н	Н	Н	Н
Материал корпуса	GG / чугун	GG / чугун	GG / чугун	GG / чугун	GG / чугун	GG / чугун
Сдвоенный насос	нет	да	нет	да	нет	нет
ОБЛАСТИ ПРИМЕНЕНИЯ						
Отопление	✓	✓	✓	✓	✓	✓
Охлаждение	✓	✓	✓	✓	✓	✓
Бытовая вода						
Климатические установки	✓	✓	✓	✓	✓	✓
Промышленность	✓	✓	✓	✓	✓	✓
Технология						
Конденсат						
Морская вода						

Маркировка насоса

GHN D 25 / 60 – 130 (180)



GHNbasic M D 40 – 120 F

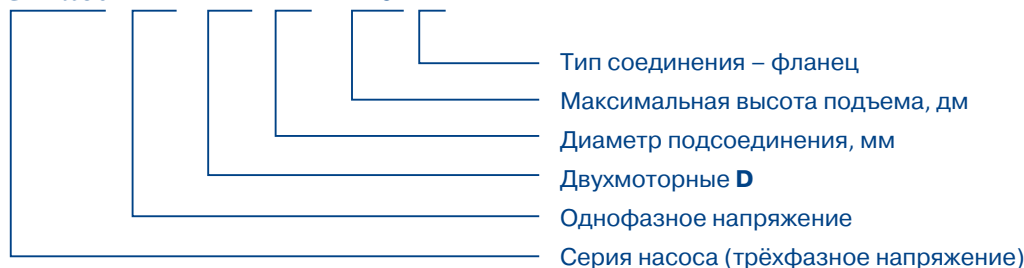

Разрешённые способы установки



Резьбовой трёхскоростной циркуляционный насос

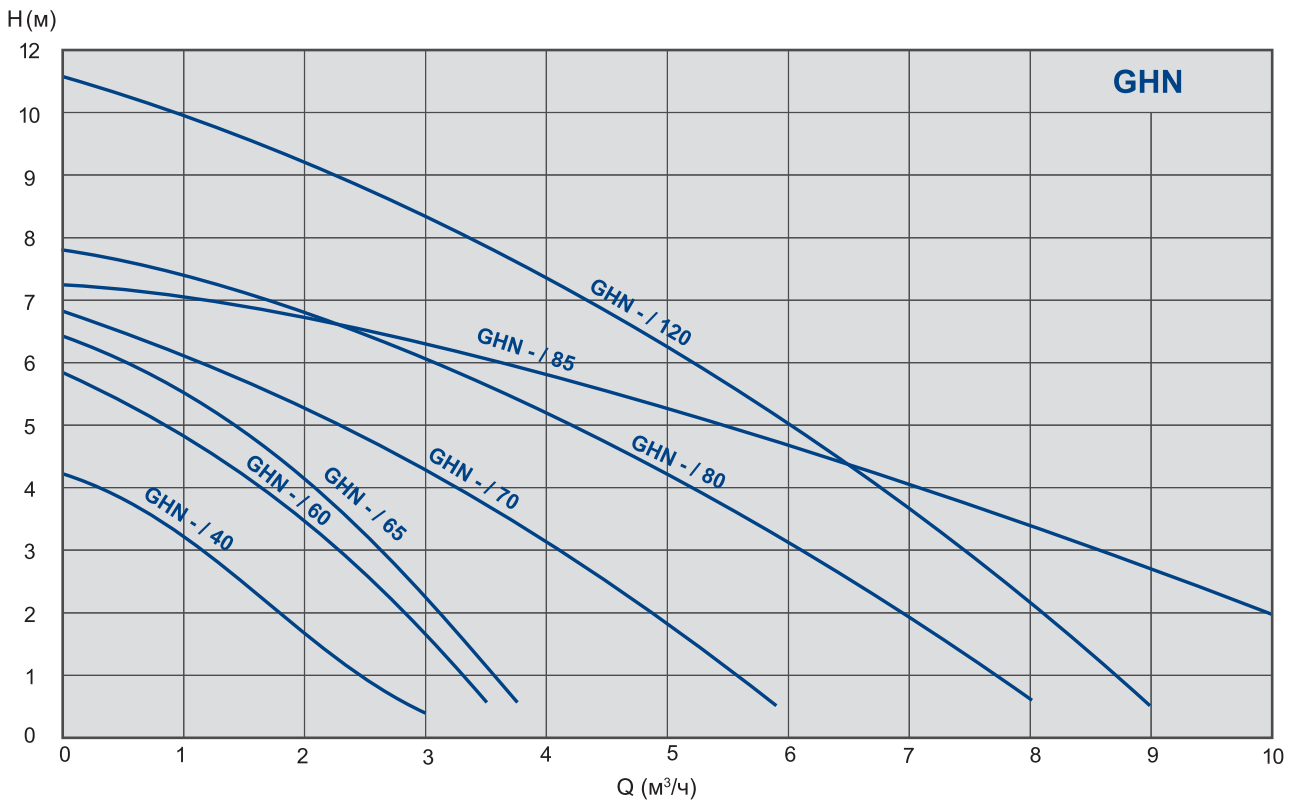
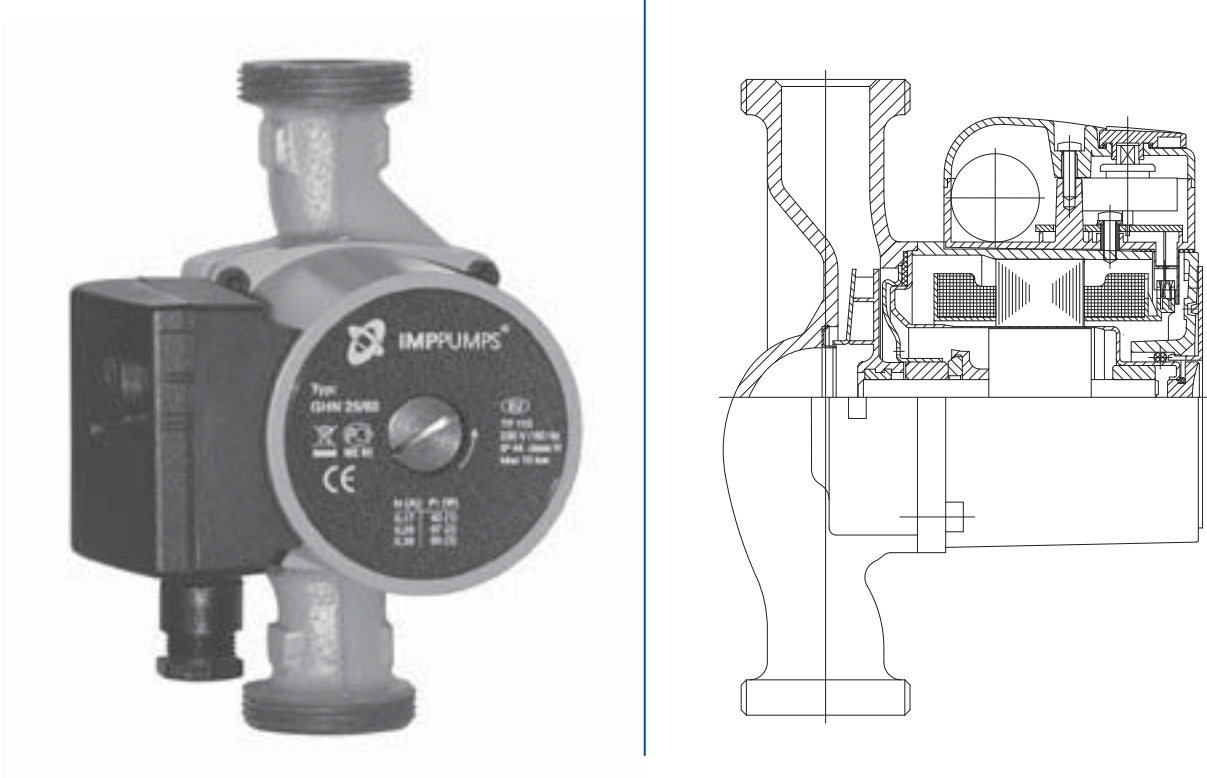

Резьбовой трёхскоростной циркуляционный насос

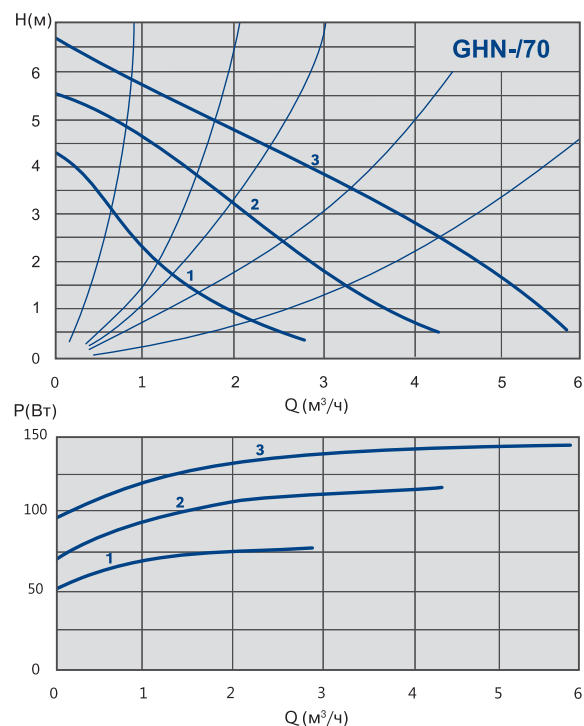
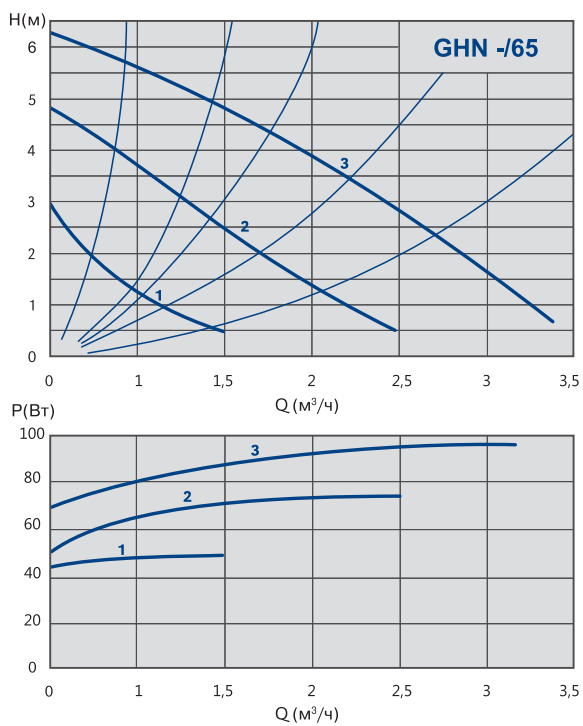
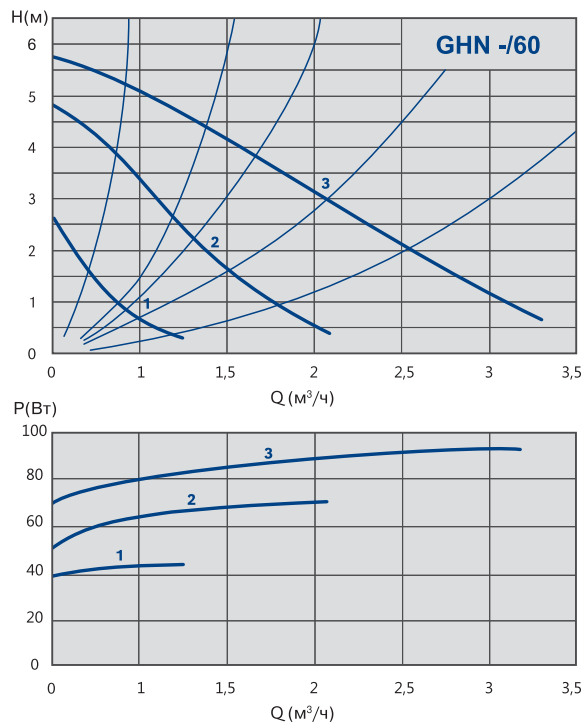
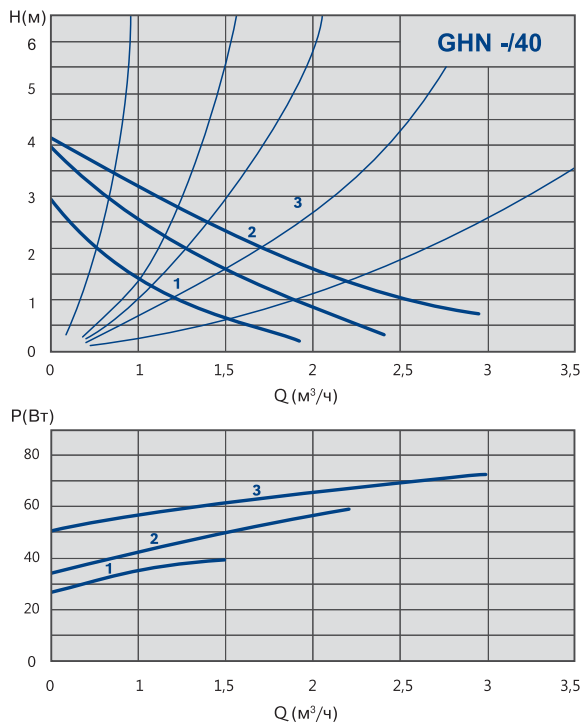

Резьбовой трёхскоростной циркуляционный насос

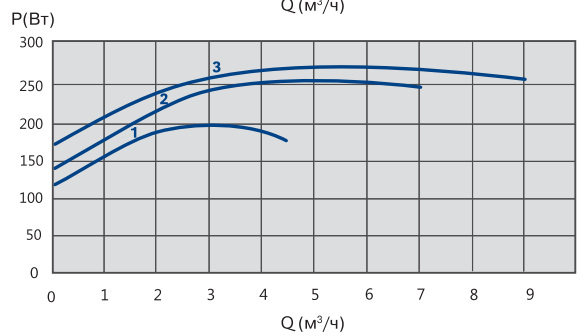
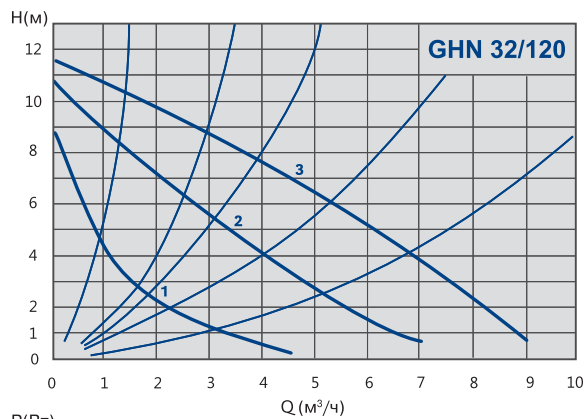
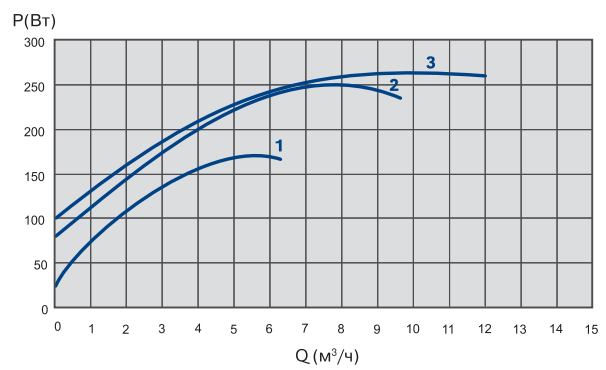
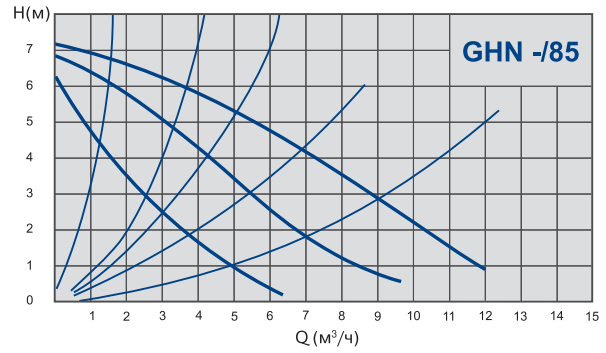
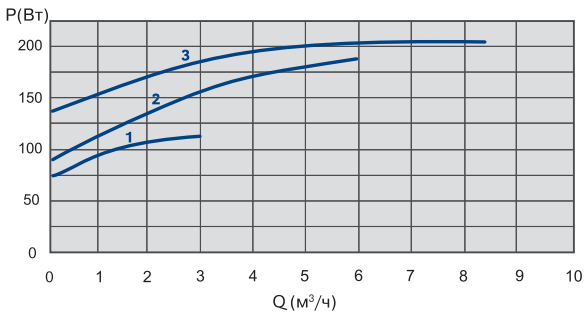
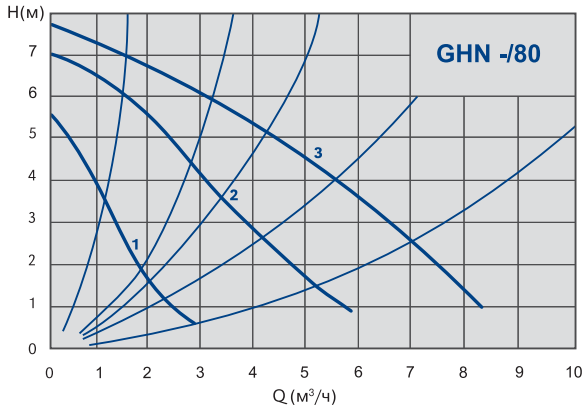

Резьбовой трёхскоростной циркуляционный насос – два мотора

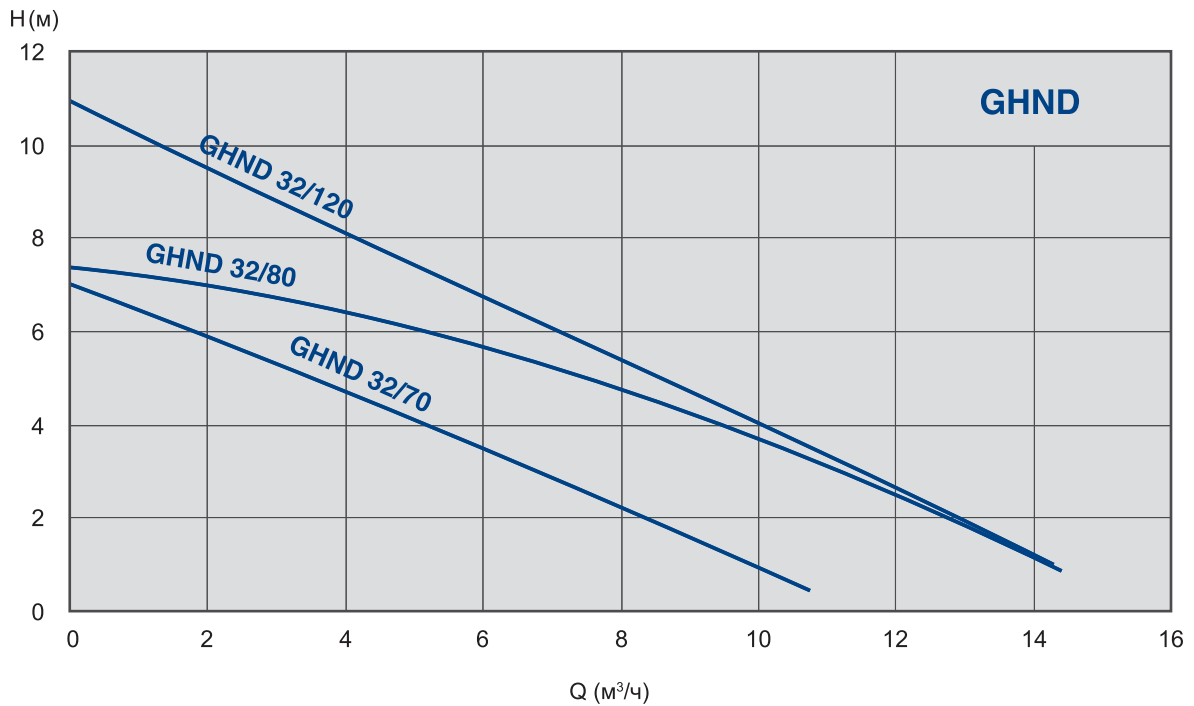
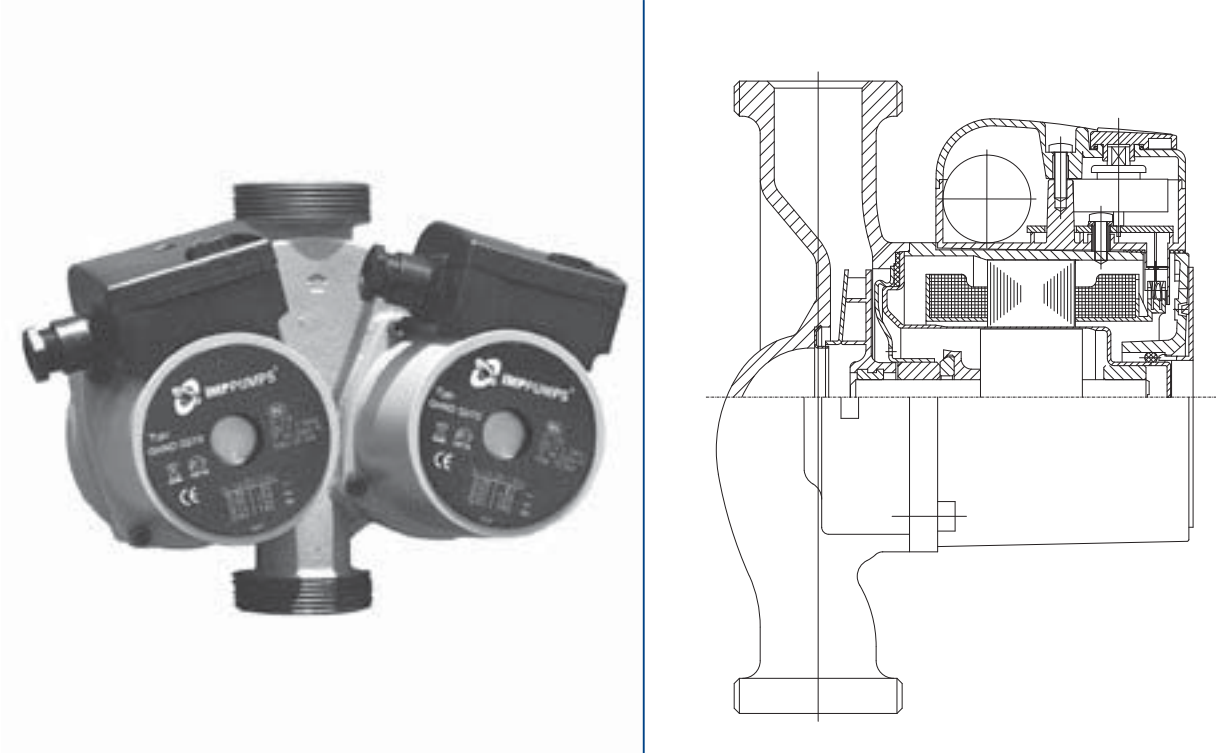

Резьбовой трёхскоростной циркуляционный насос – два мотора

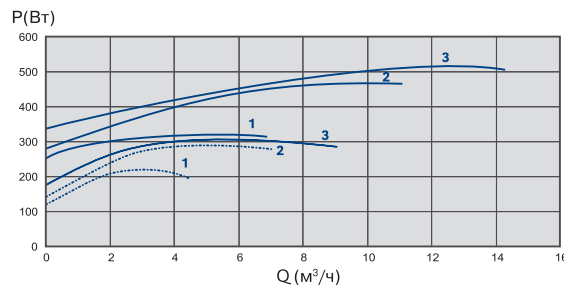
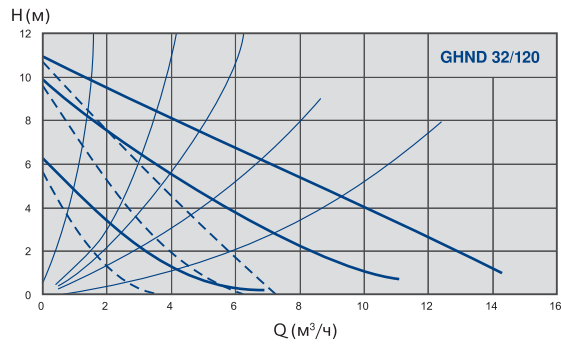
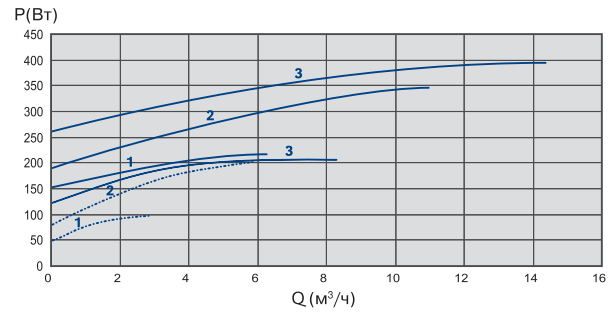
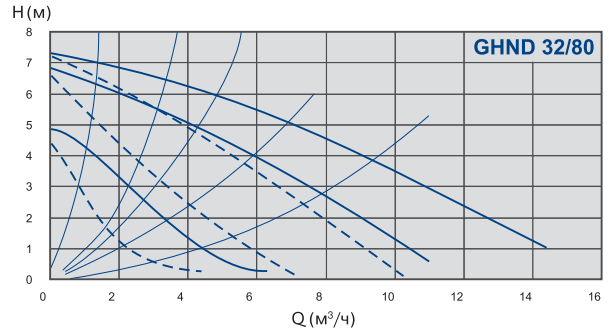
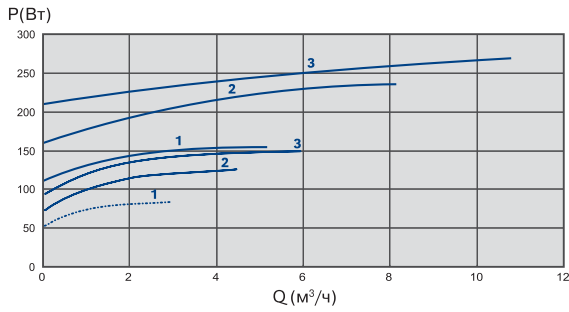
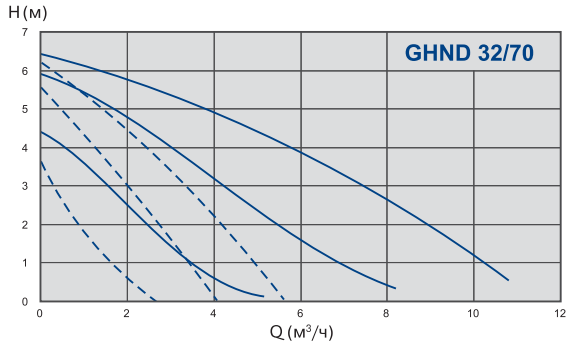

Фланцевый трёхскоростной циркуляционный насос
 (трёхфазное напряжение, один мотор)

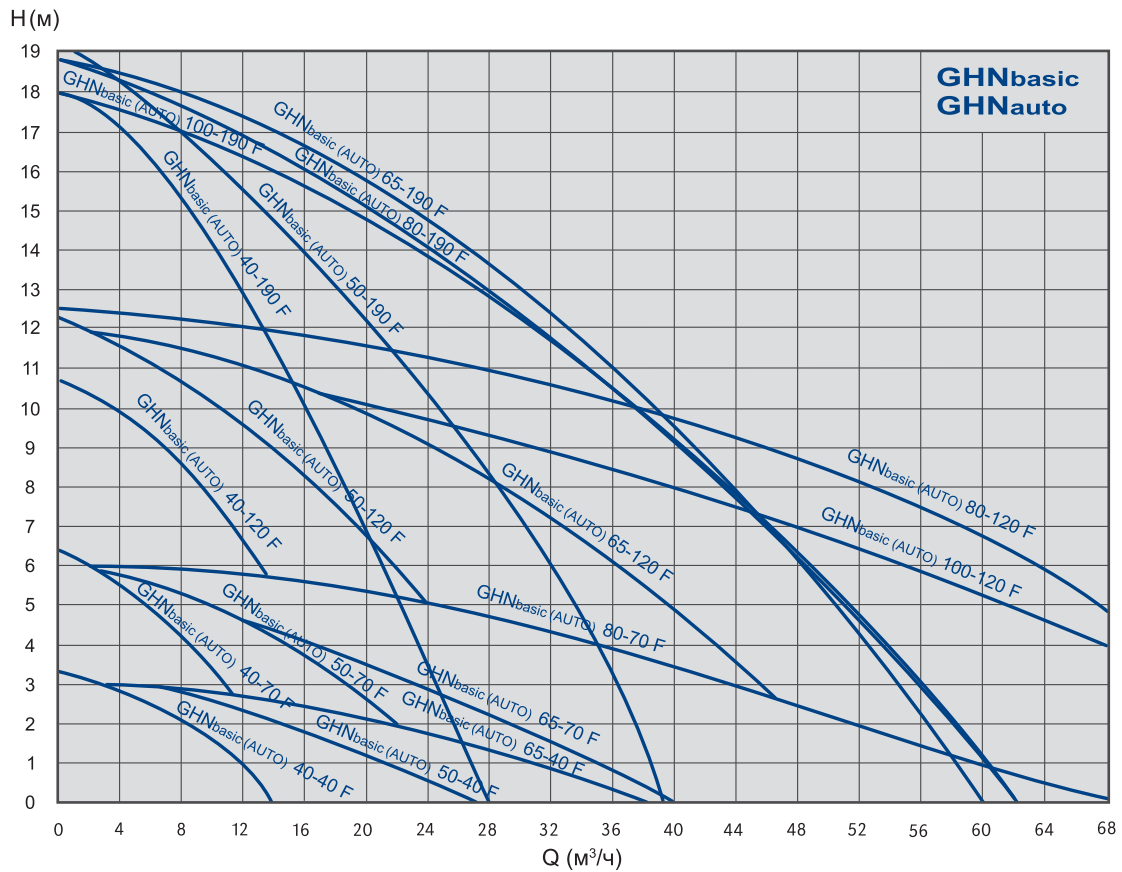
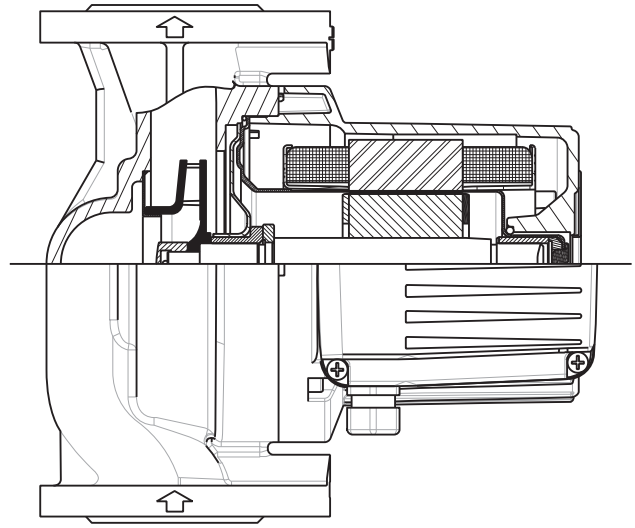

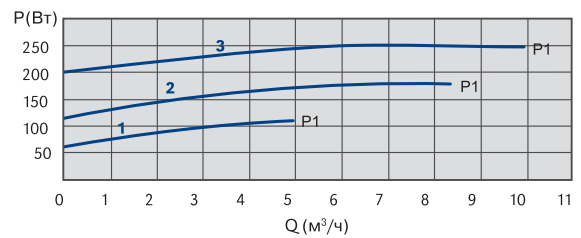
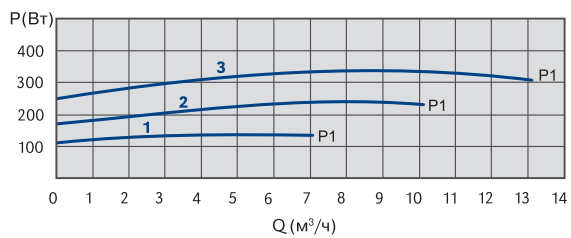
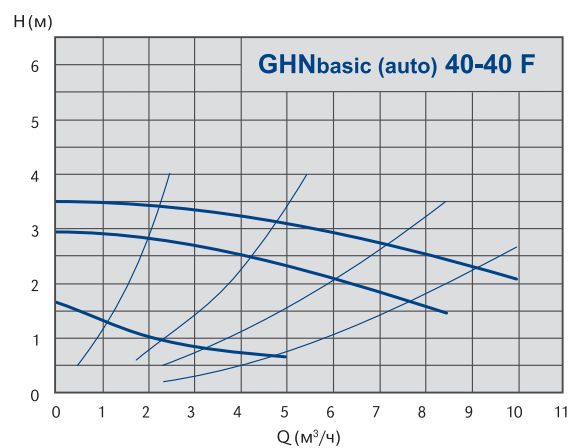
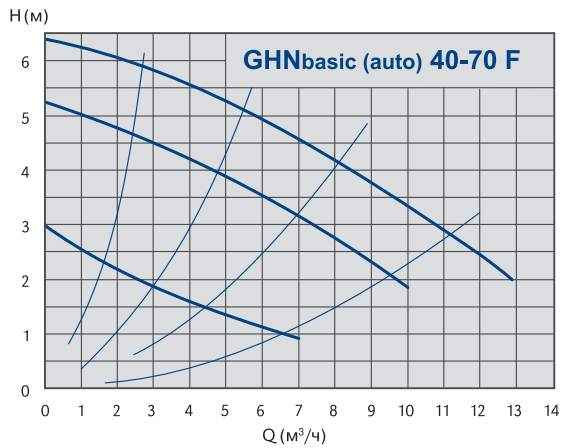
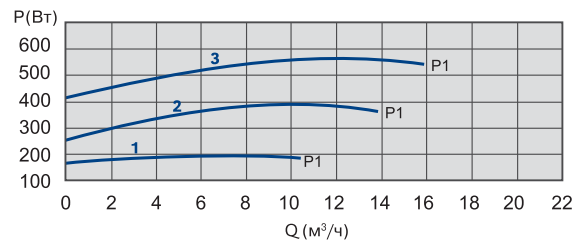
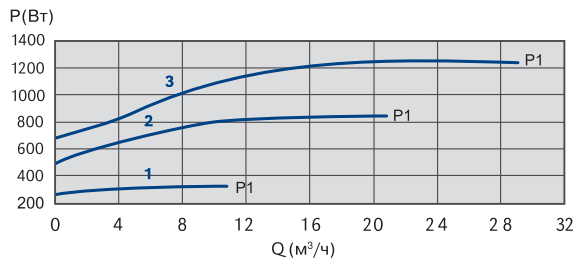
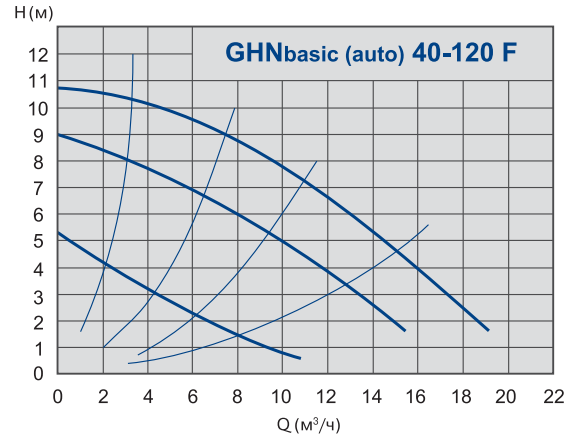
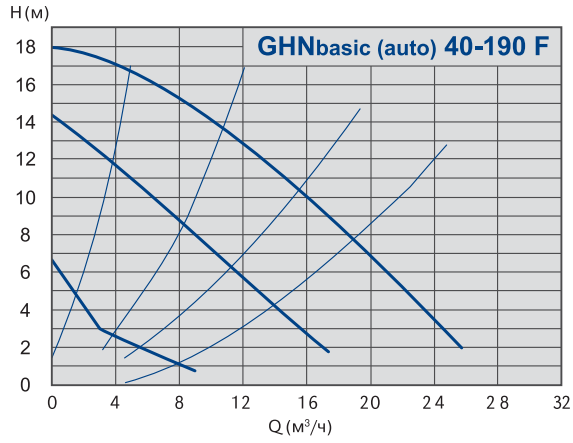

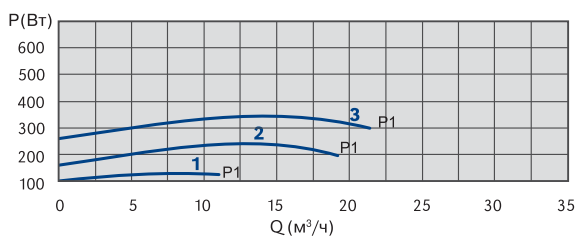
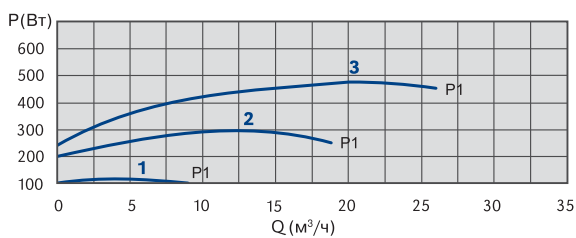
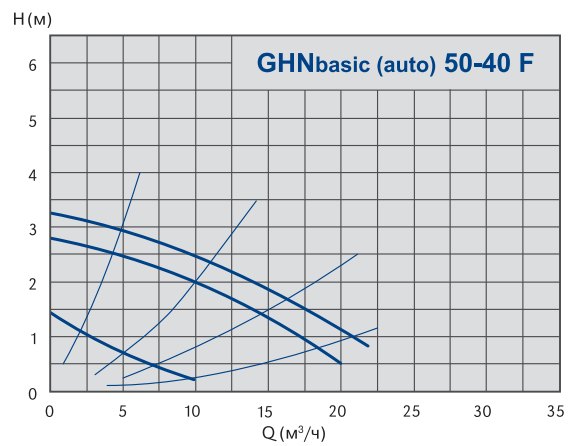
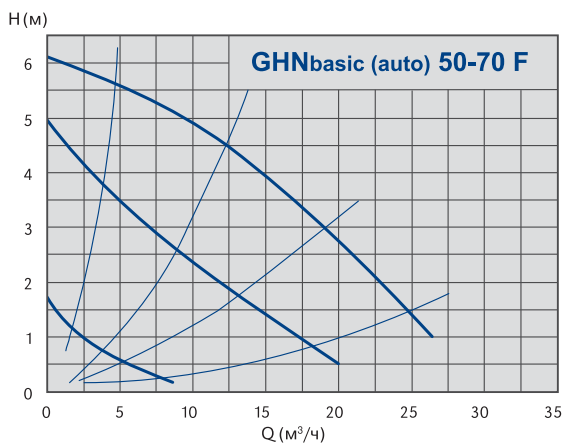
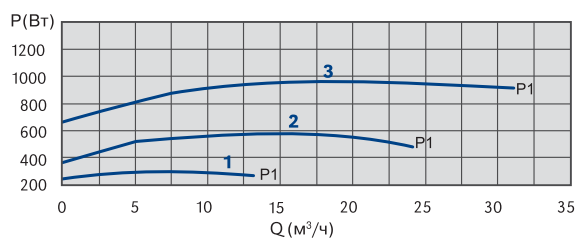
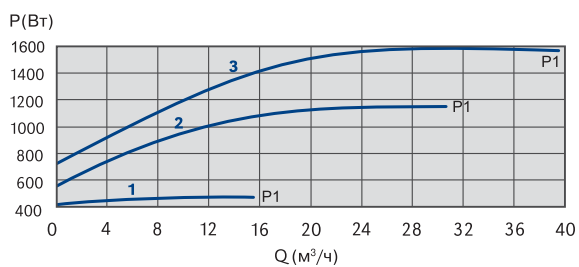
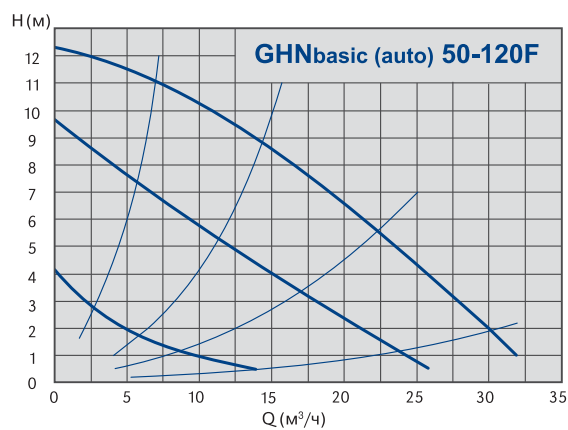
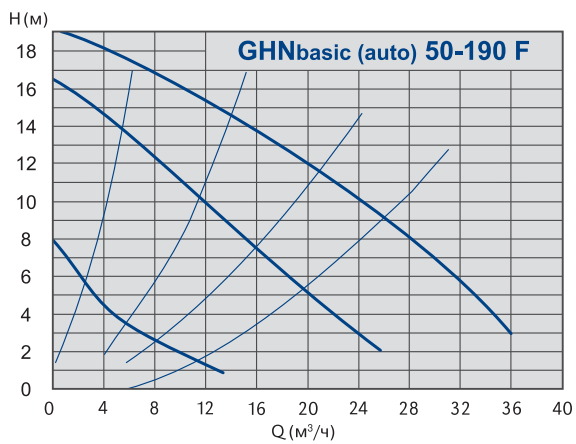

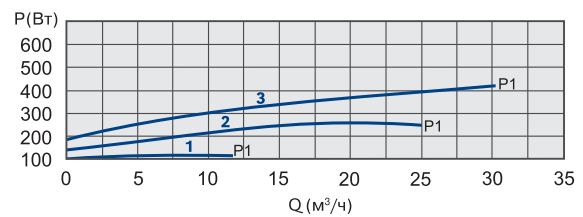
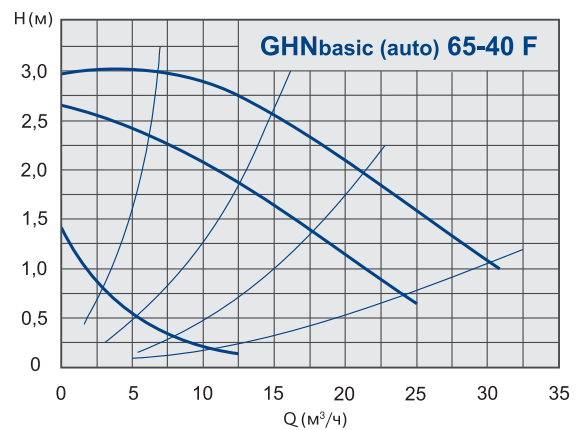
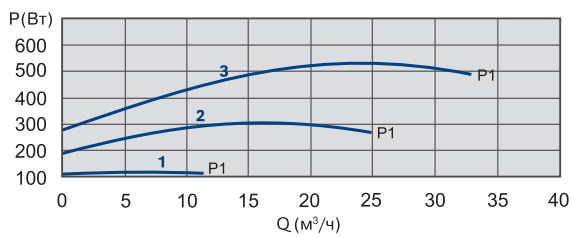
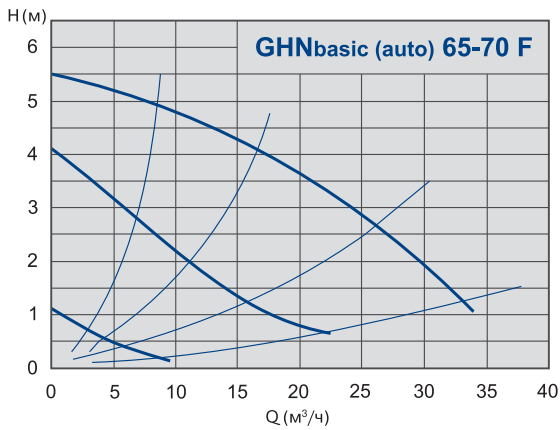
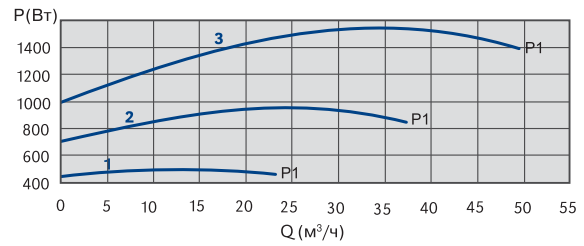
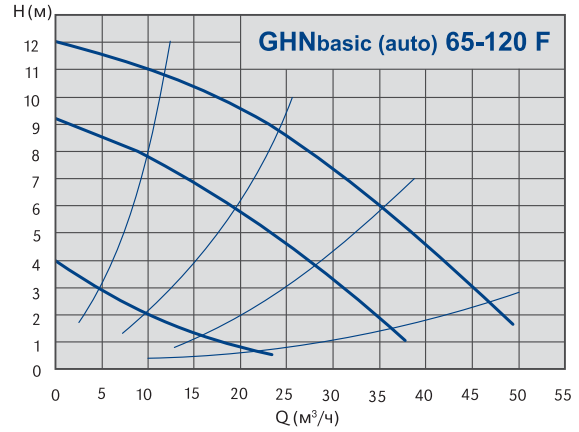
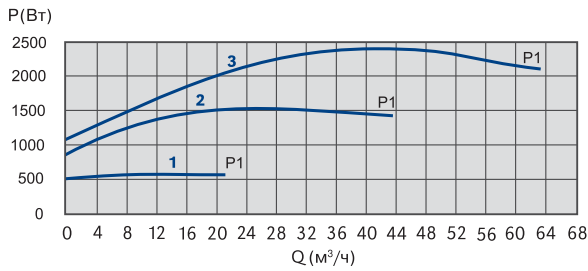
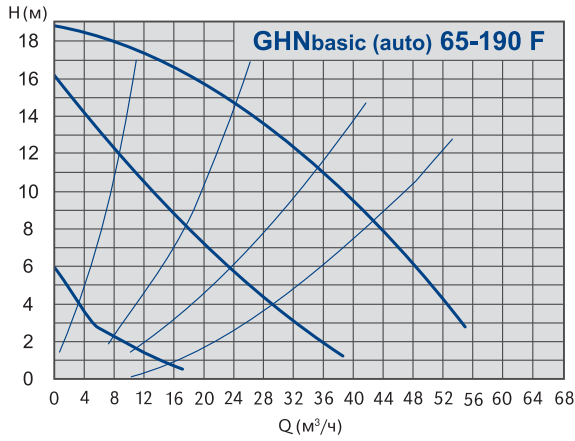

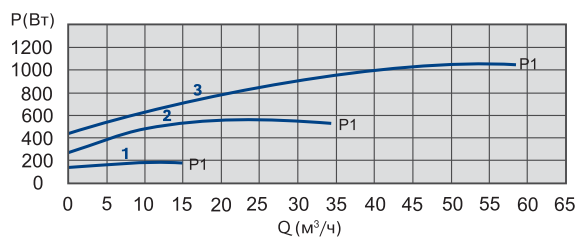
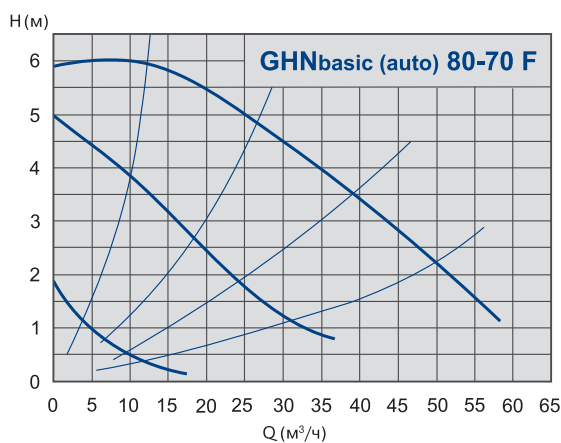
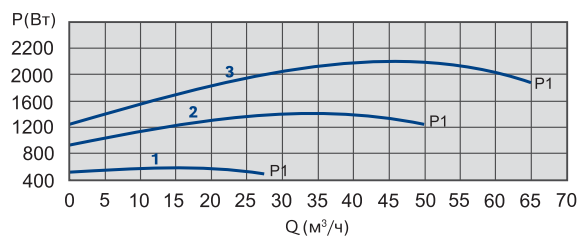
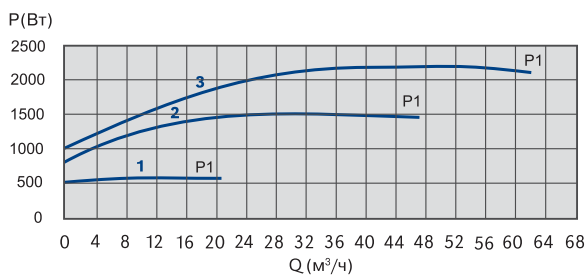
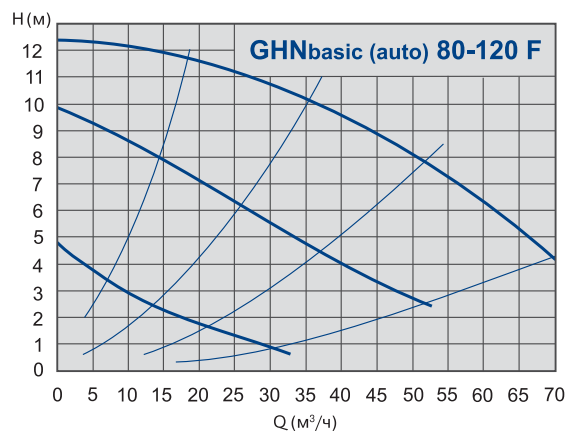
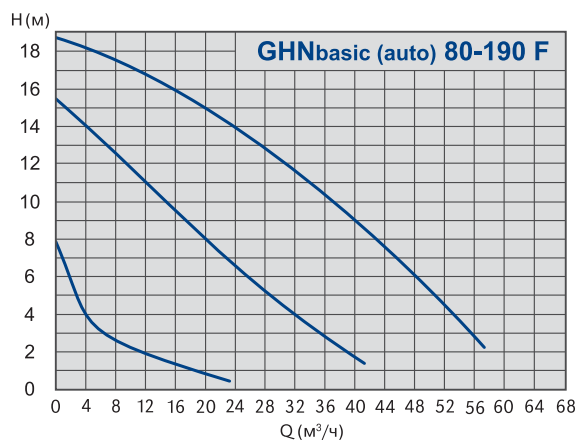

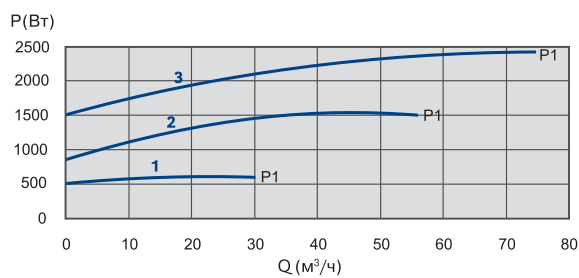
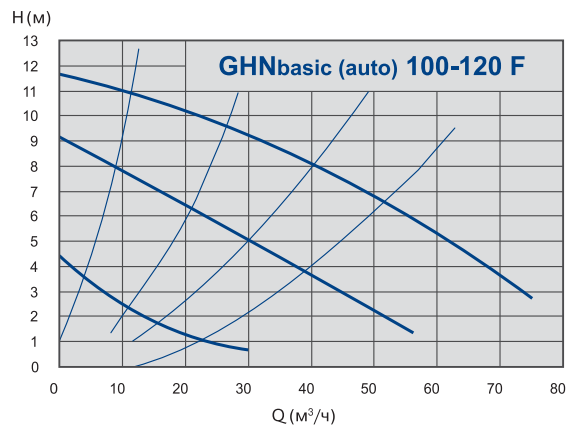
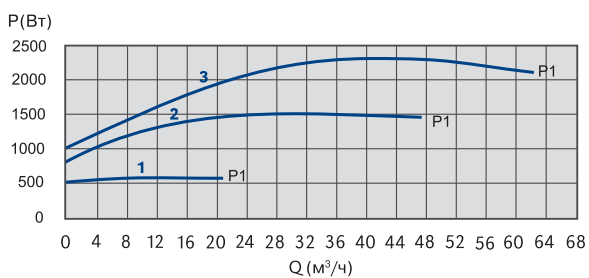
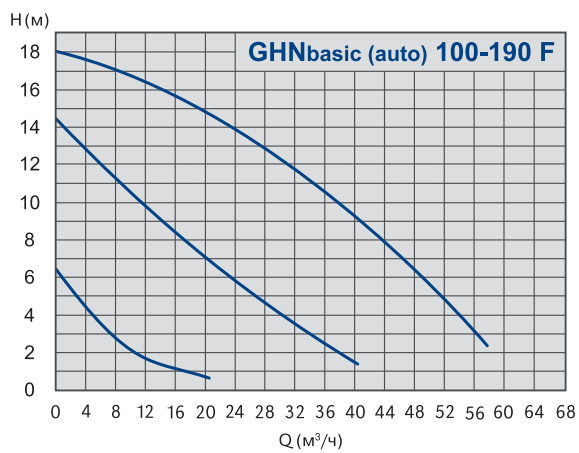

Сдвоенный фланцевый трёхскоростной циркуляционный насос
 (трёхфазное напряжение, два мотора)

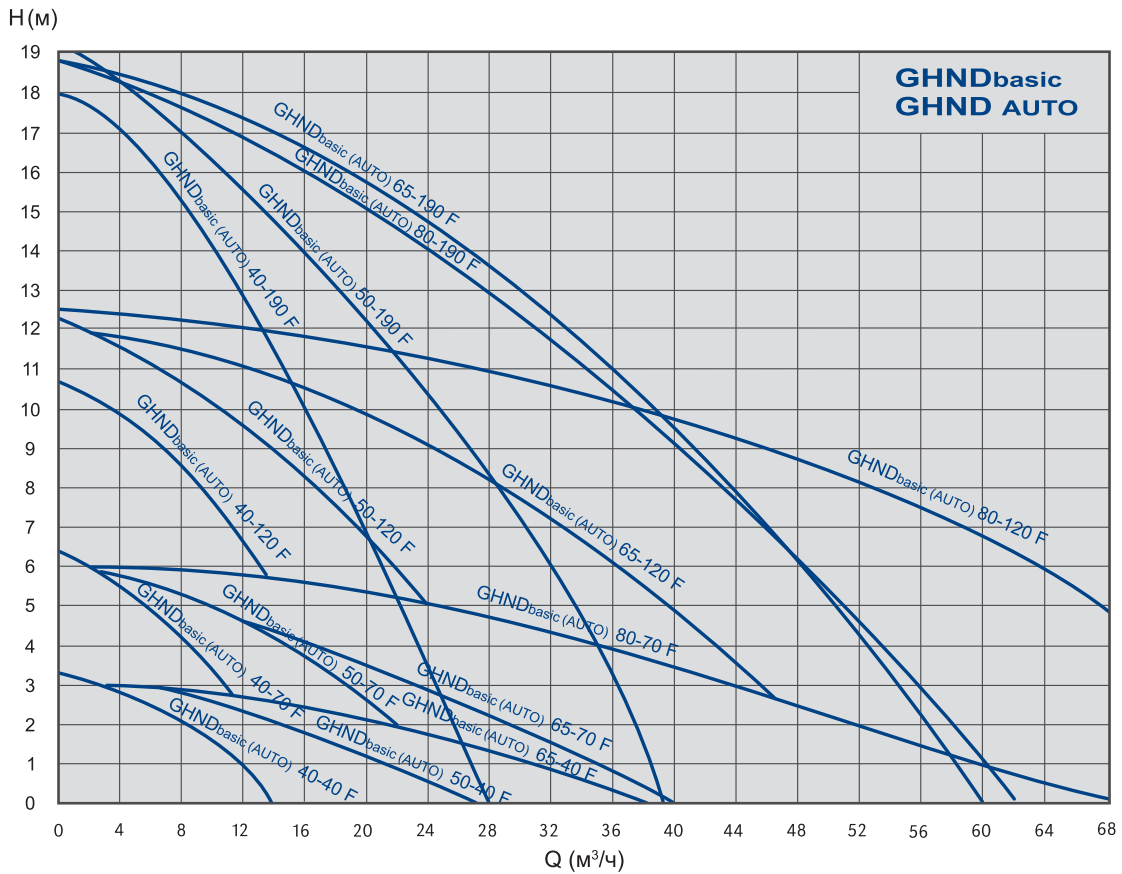
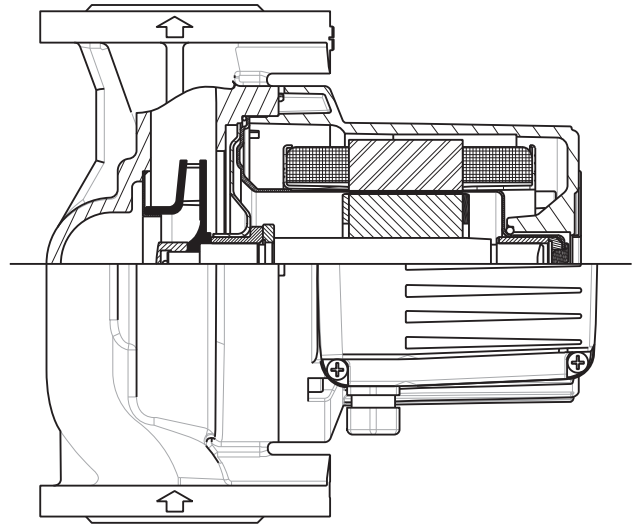

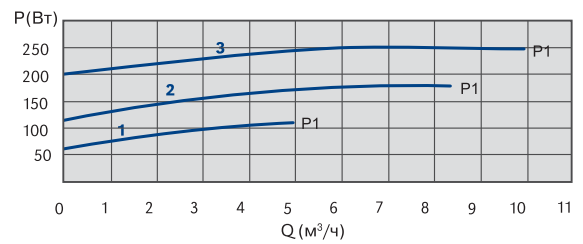
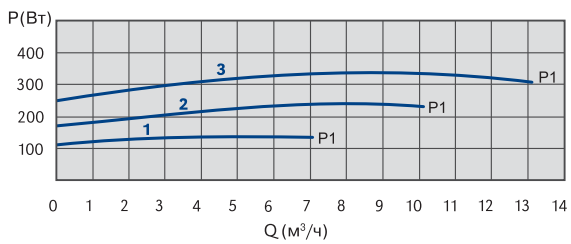
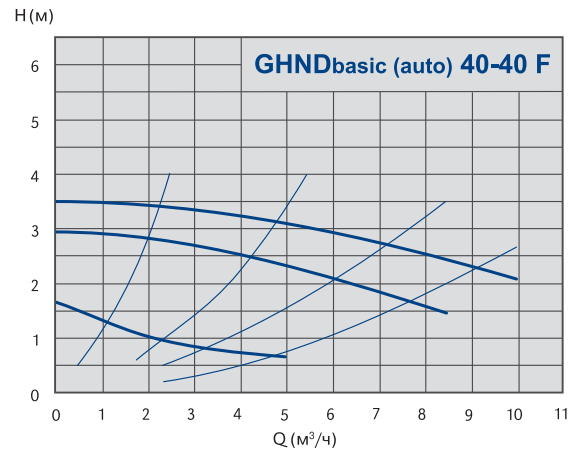
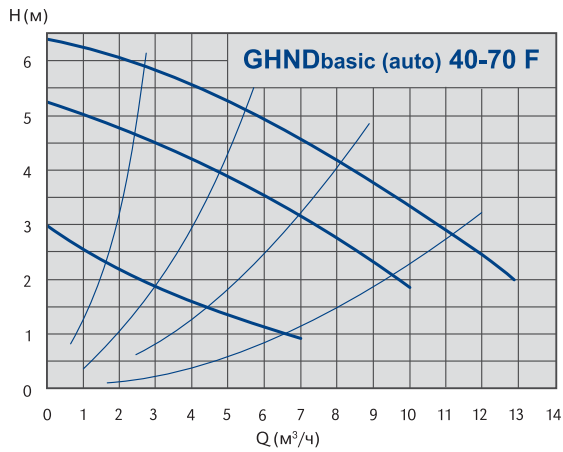
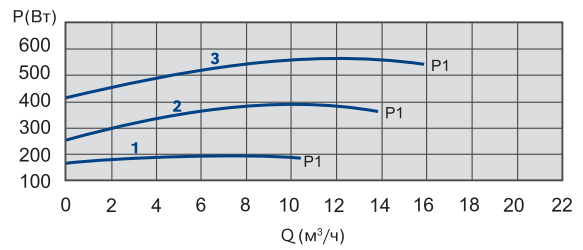
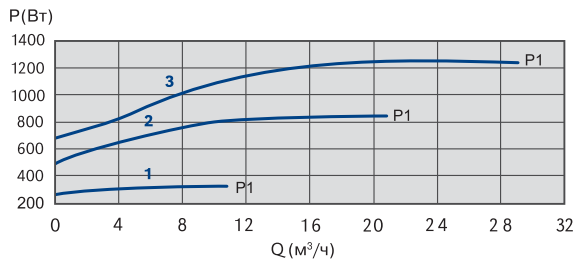
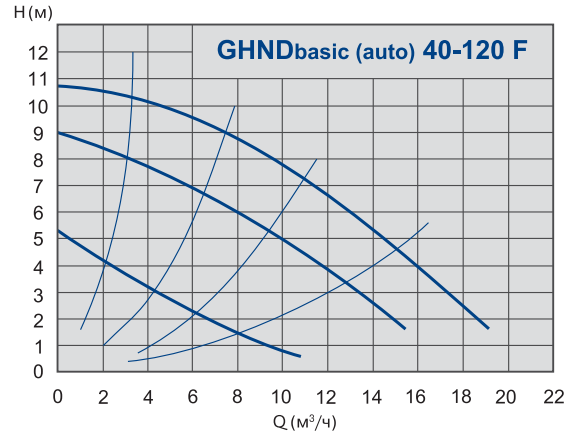
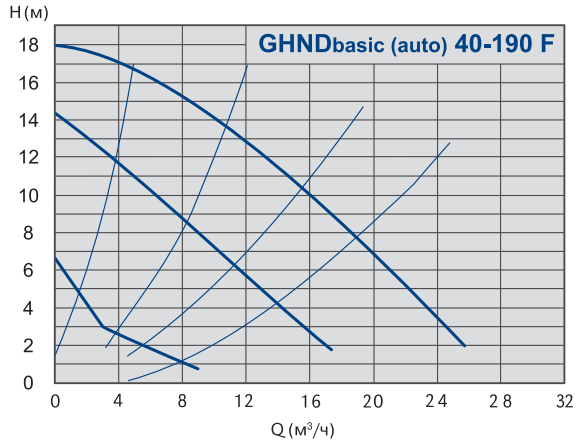

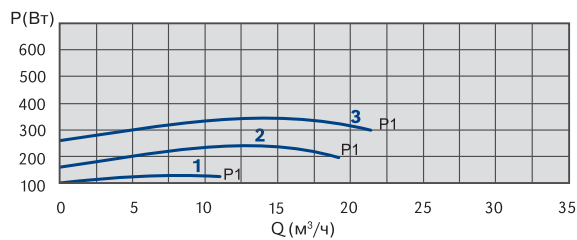
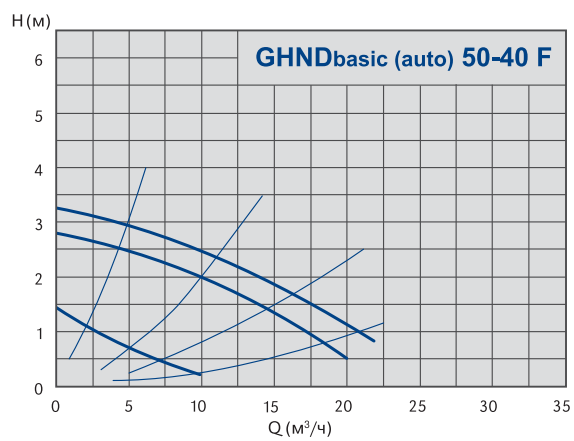
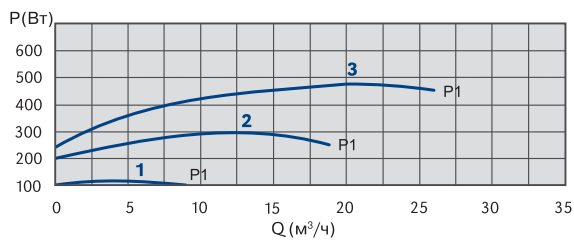
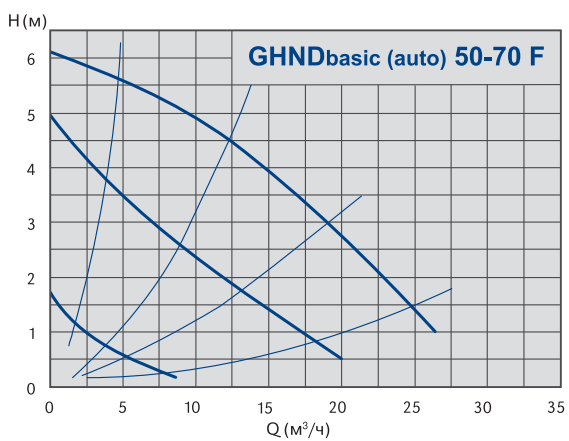
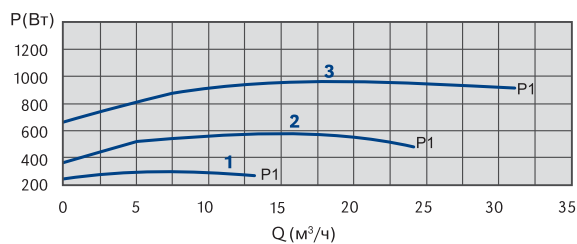
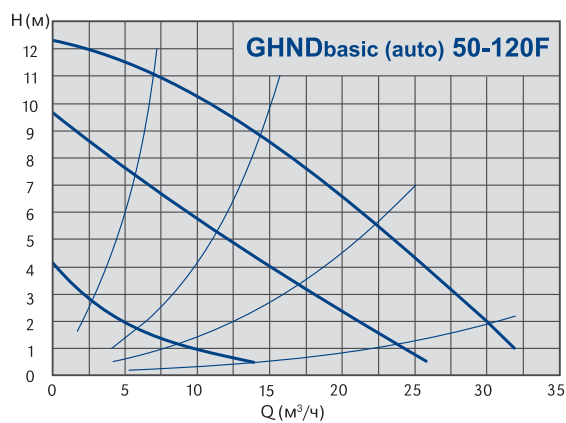
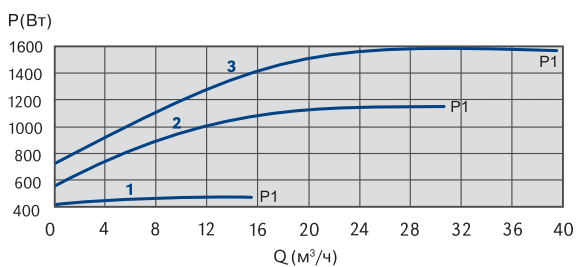
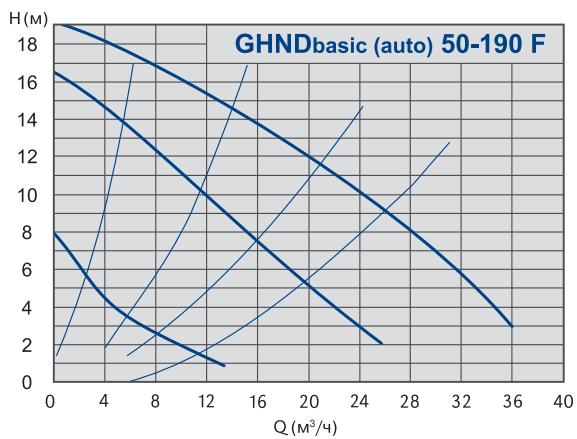

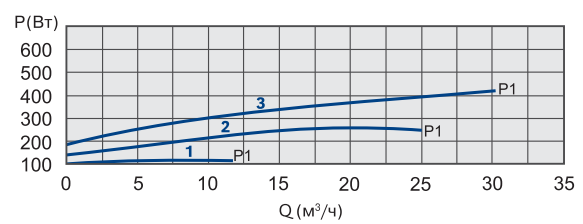
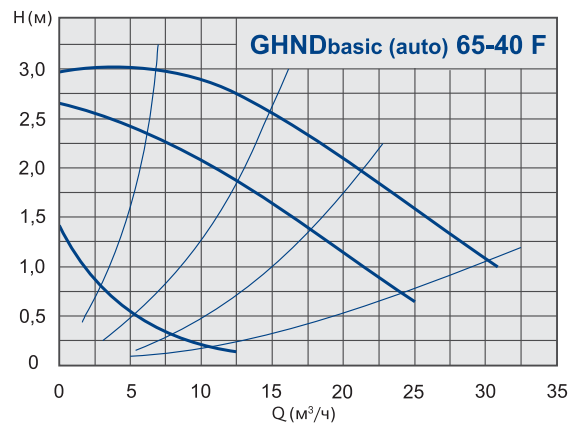
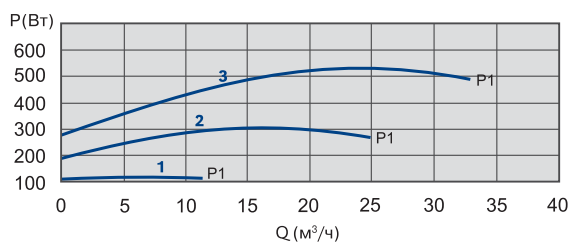
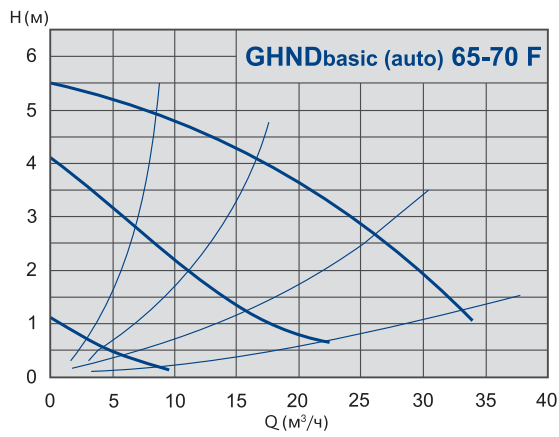
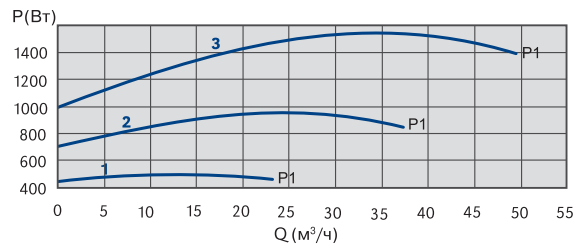
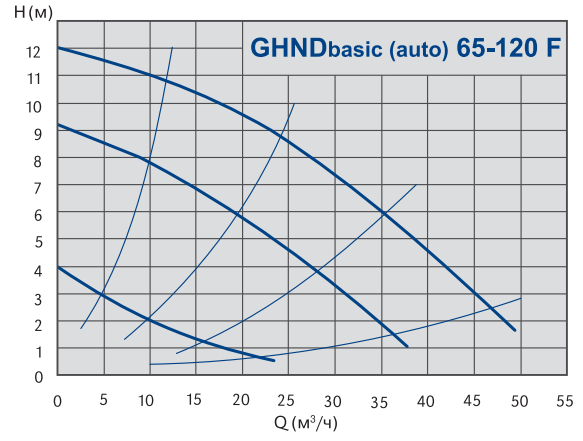
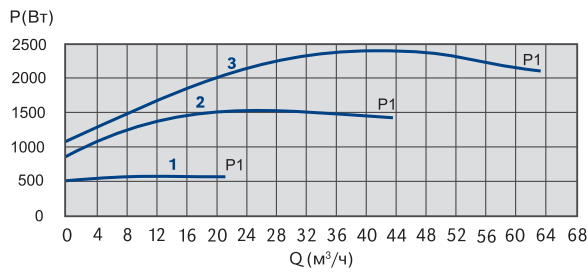
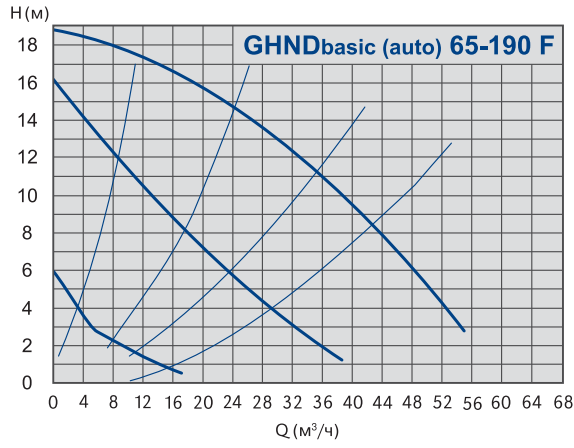

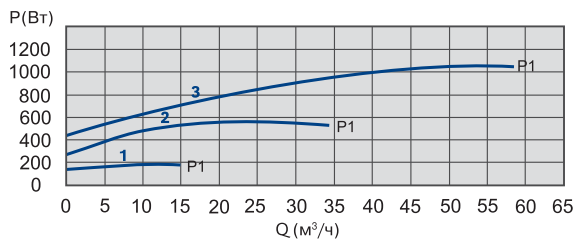
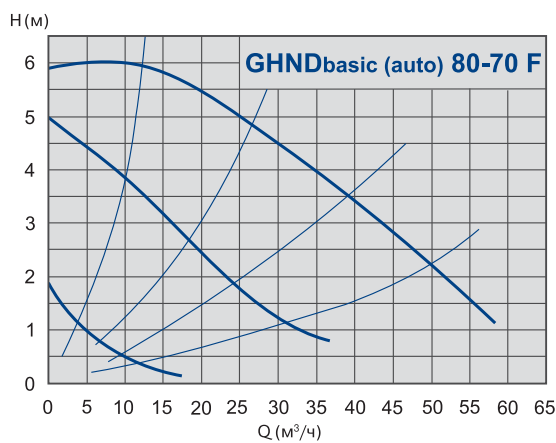
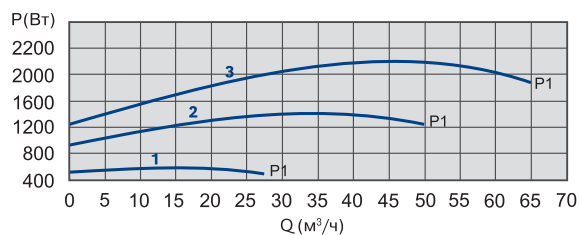
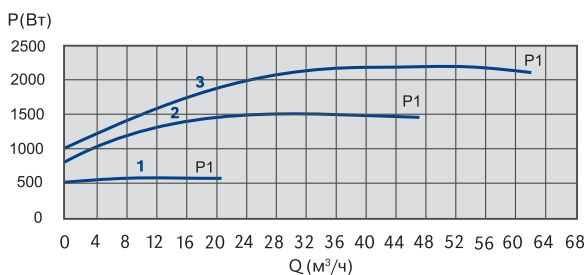
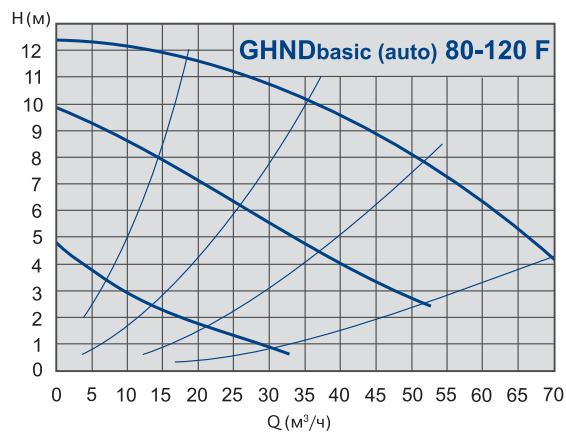
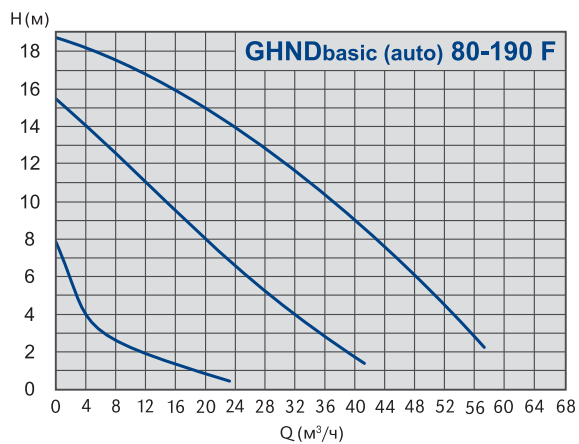

Фланцевый трёхскоростной циркуляционный насос
 (однофазное напряжение, один мотор)

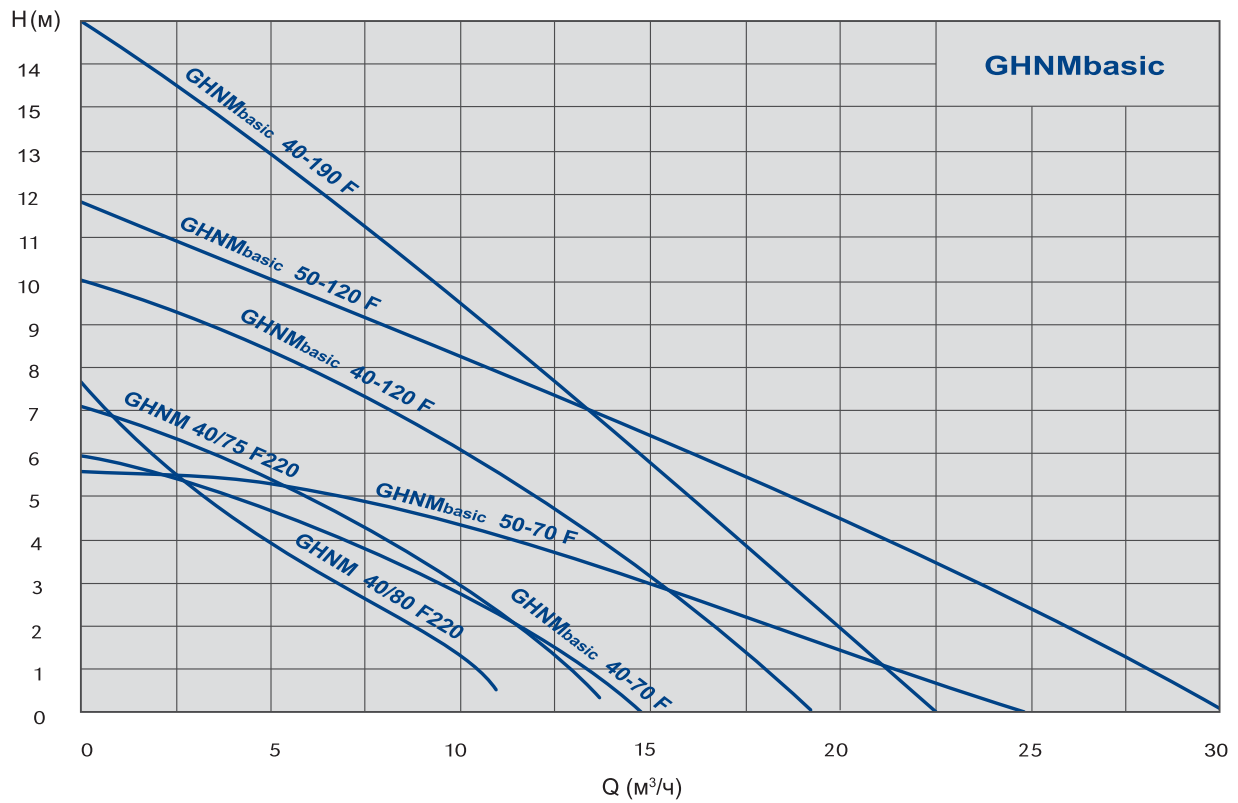
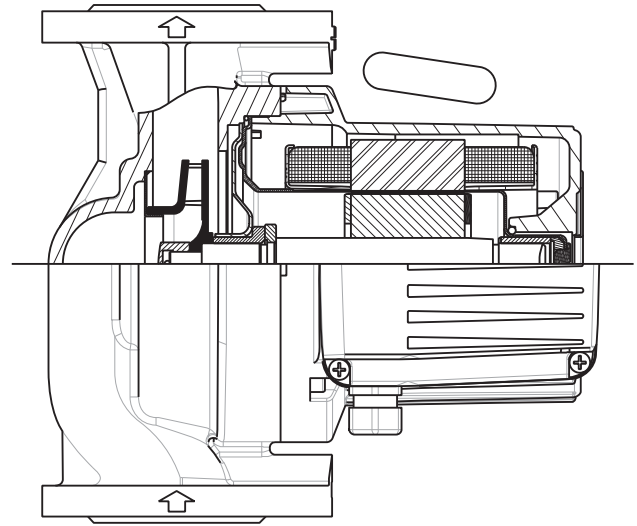

Фланцевый трёхскоростной циркуляционный насос
 (однофазное напряжение, один мотор)

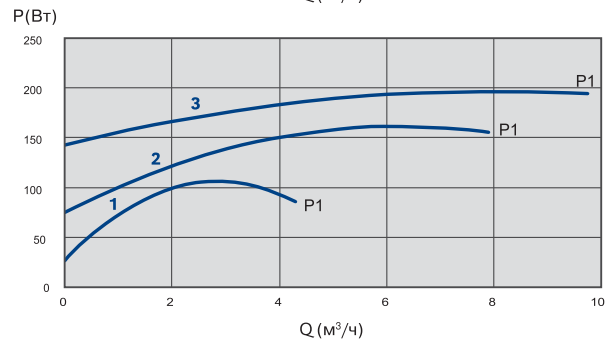
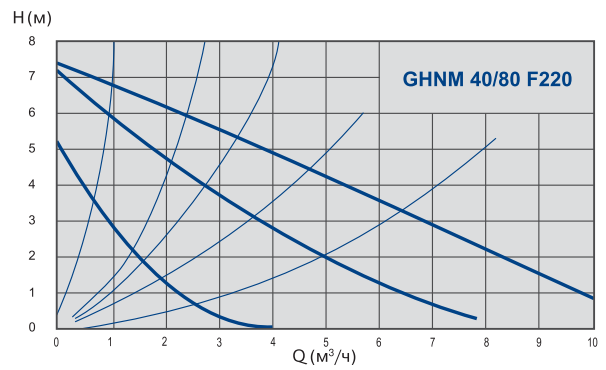
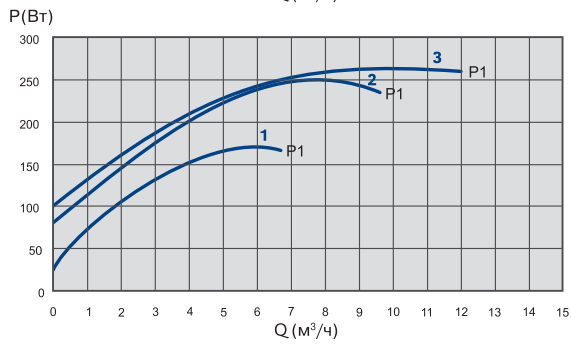
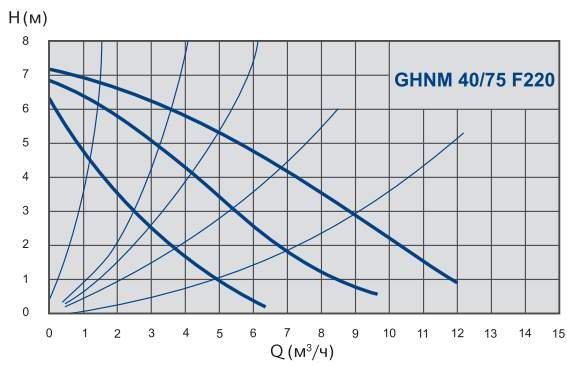
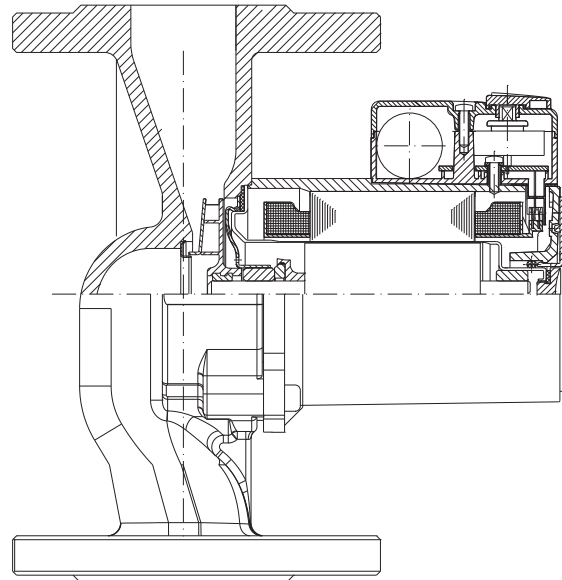

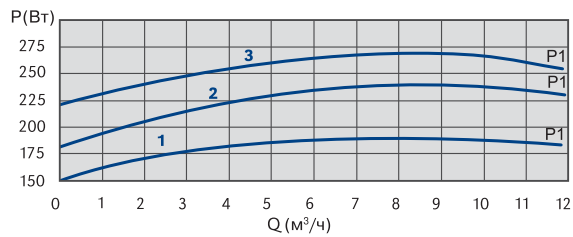
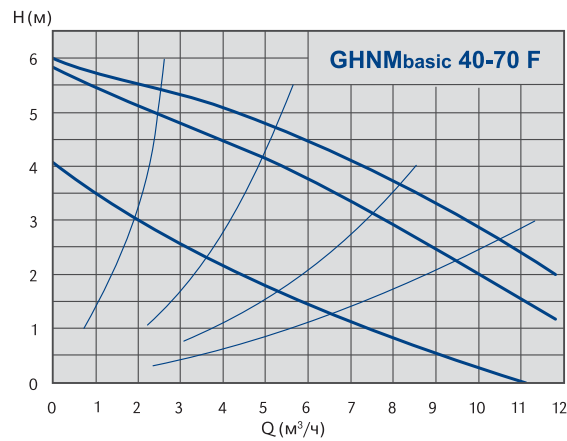
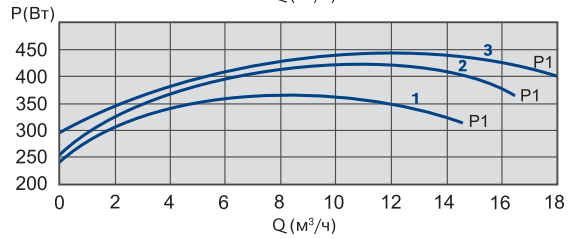
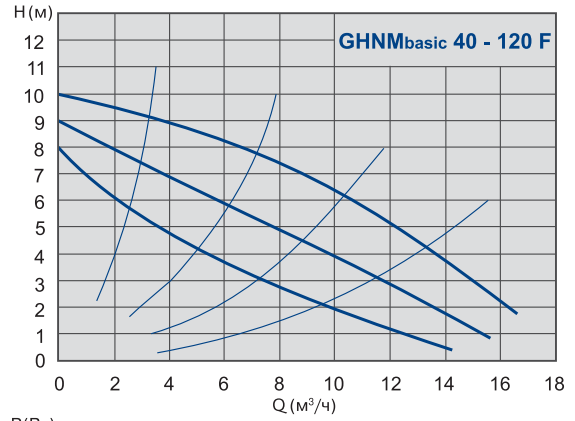
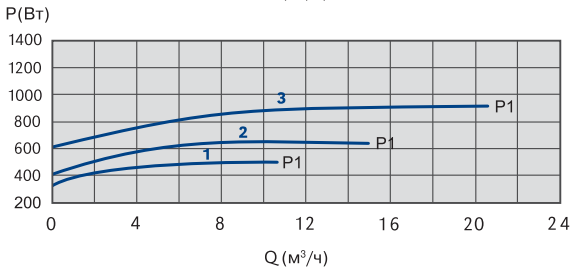
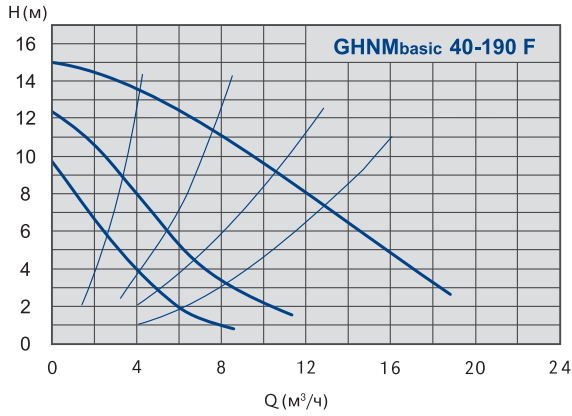

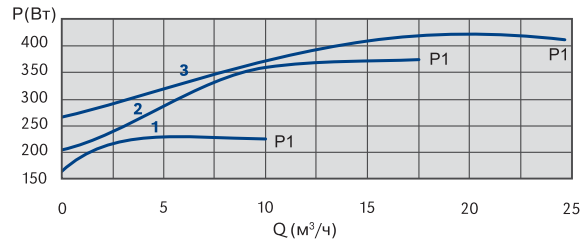
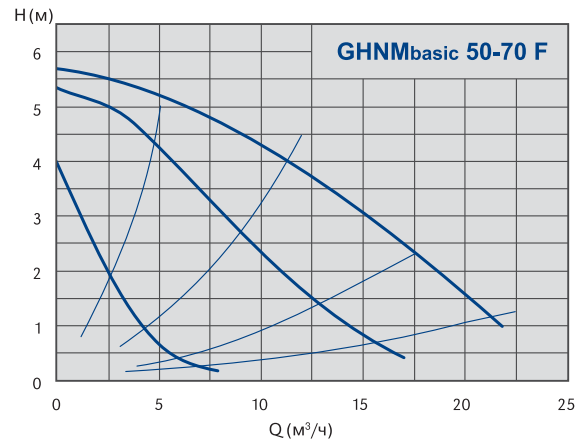
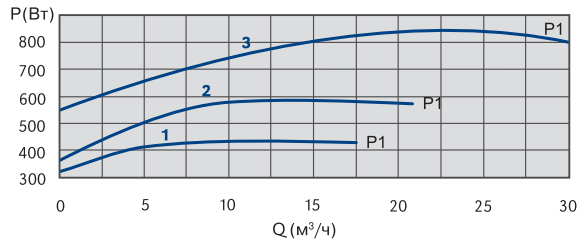
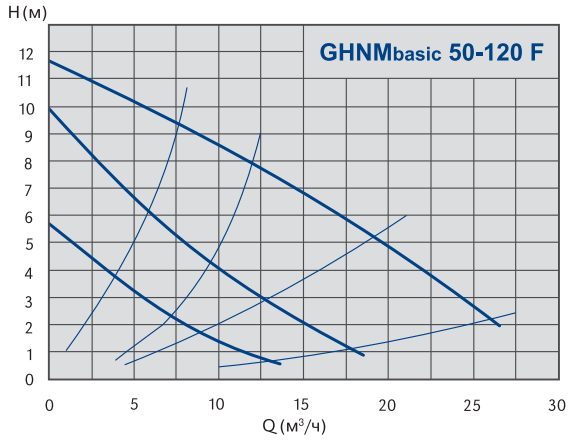

Сдвоенный фланцевый трёхскоростной циркуляционный насос
 (однофазное напряжение, два мотора)

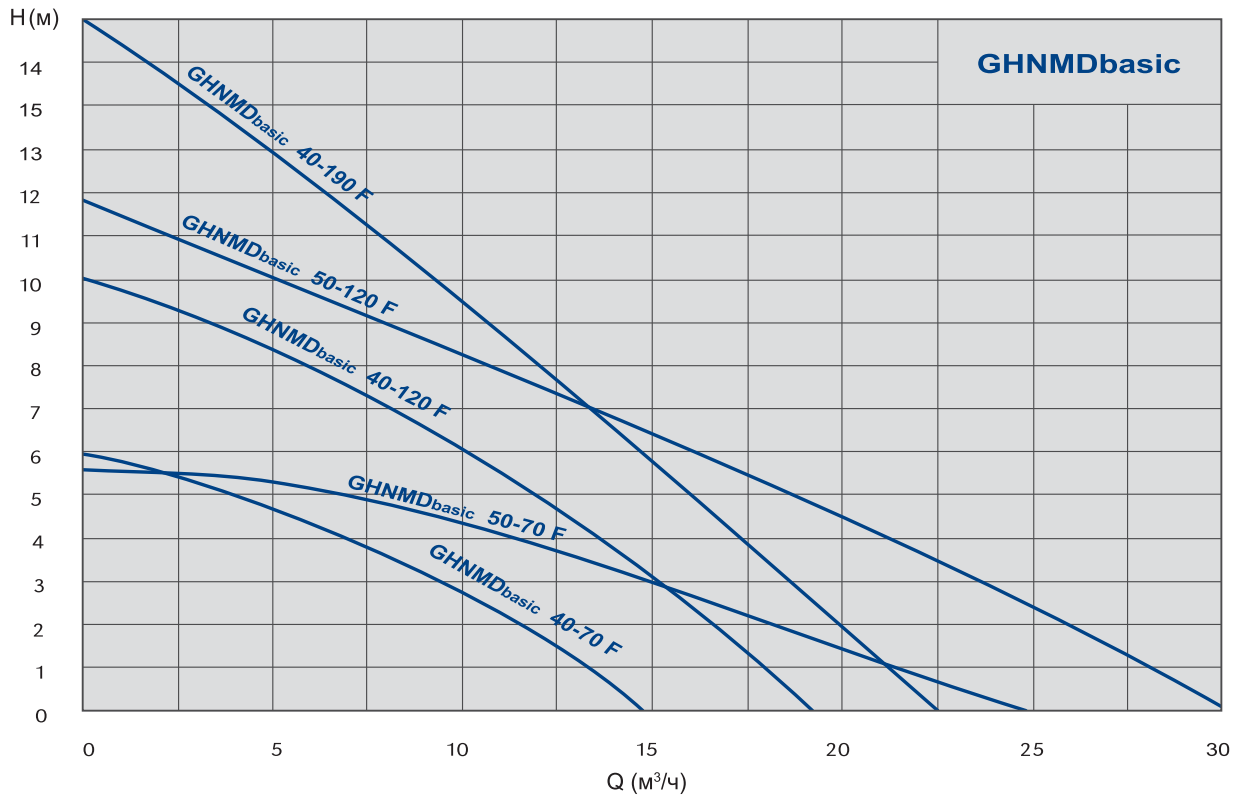
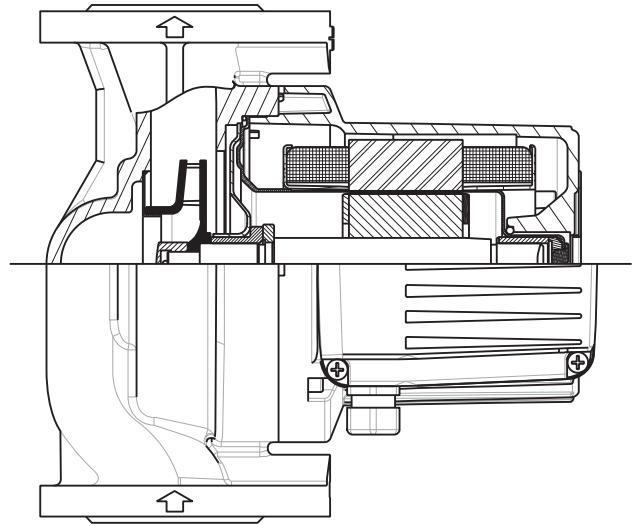

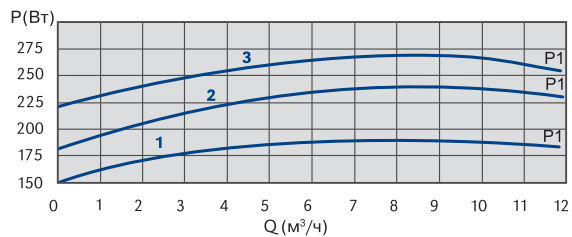
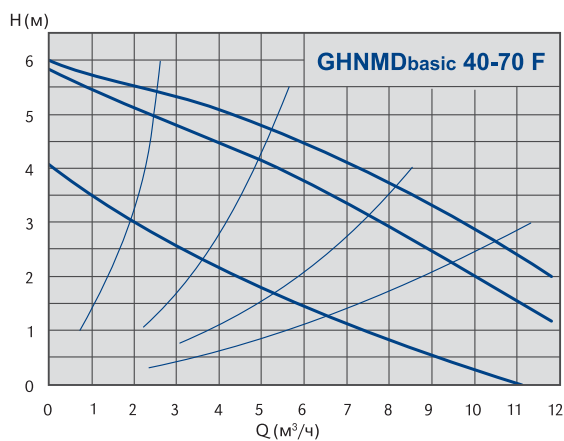
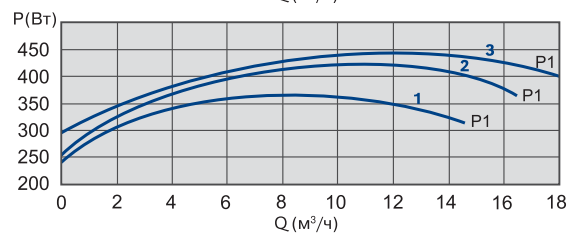
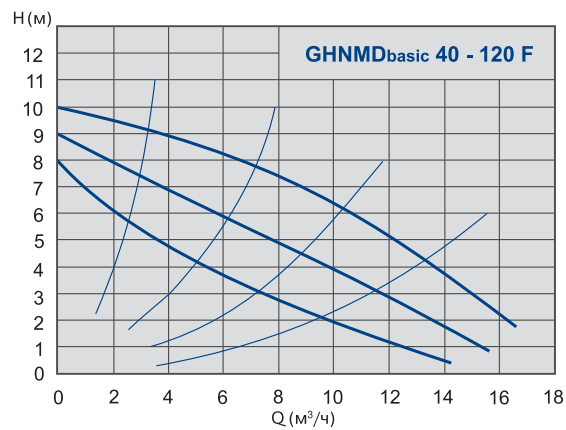
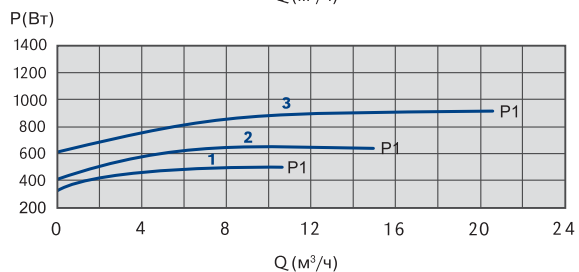
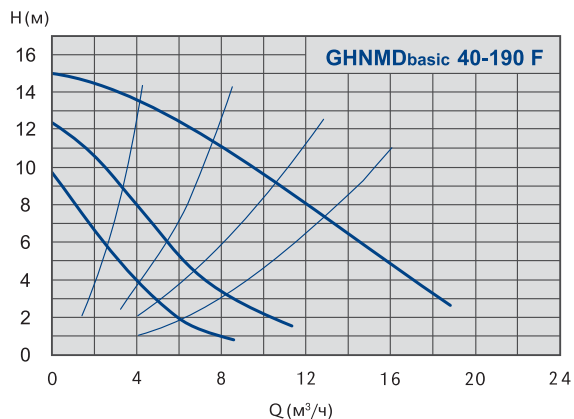

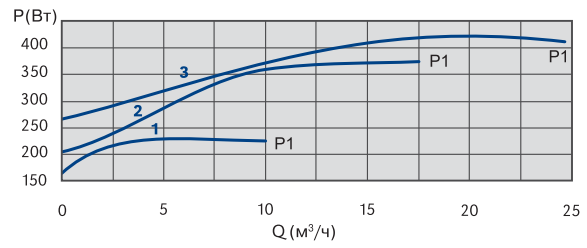
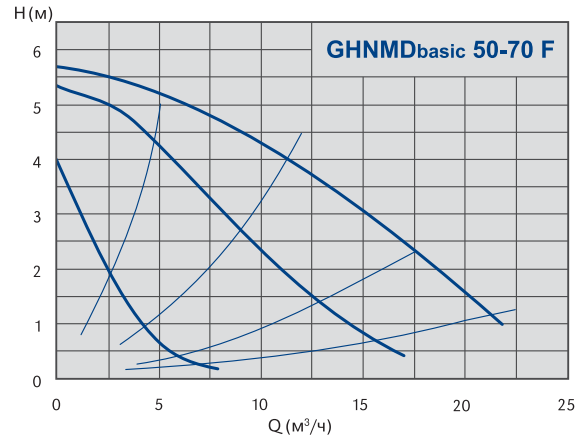
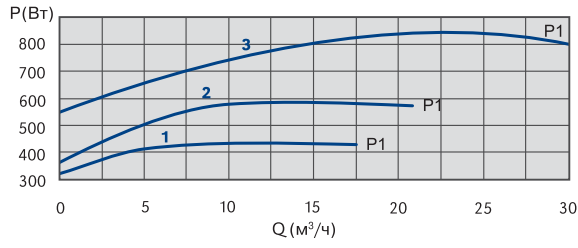
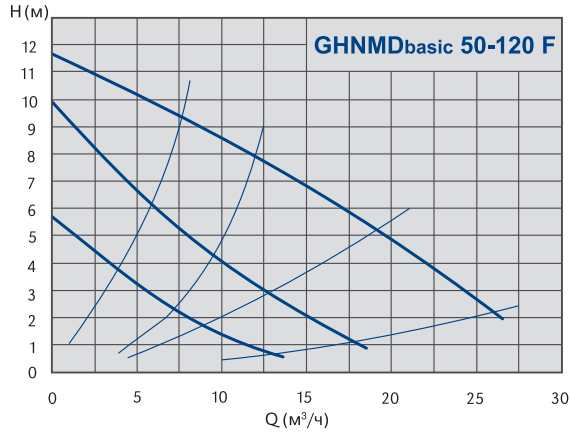

ТЕХНИЧЕСКАЯ ТАБЛИЦА

ТИП НАСОСА	КОД	тип соединения резьба/фланец	макс. производи- тельность Q (м³/ч)	макс. высота подъема H (м)	номинальное давление PN (бар)	мин.-макс. темп. перекачиваемой среды Tmin-Tmax (°C)	мат. корпуса чугун/ бронза	Одно/Двух моторное исполнение	масса (кг)	регули- ровка (да/нет)	степень защиты IP
GHN 15/40-130	979521960	резьба	3,5	4,0	PN 10	-10 – +110	чугун	О	2,2	нет	44
GHN 15/60-130	979521961	резьба	3,5	6,0	PN 10	-10 – +110	чугун	О	2,2	нет	44
GHN 15/65-130	979521962	резьба	4,0	6,5	PN 10	-10 – +110	чугун	О	2,2	нет	44
GHN 20/40-130	979521700	резьба	3,5	4,0	PN 10	-10 – +110	чугун	О	2,4	нет	44
GHN 25/40-130	979521701	резьба	3,5	4,0	PN 10	-10 – +110	чугун	О	2,4	нет	44
GHN 20/60-130	979521702	резьба	3,5	6,0	PN 10	-10 – +110	чугун	О	2,4	нет	44
GHN 25/60-130	979521703	резьба	3,5	6,0	PN 10	-10 – +110	чугун	О	2,4	нет	44
GHN 25/65-180	979521704	резьба	4,0	6,5	PN 10	-10 – +110	чугун	О	2,6	нет	44
GHN 32/65-180	979521705	резьба	4,0	6,5	PN 10	-10 – +110	чугун	О	3,0	нет	44
GHN 20/65-130	979521706	резьба	4,0	6,5	PN 10	-10 – +110	чугун	О	2,2	нет	44
GHN 25/65-130	979521707	резьба	4,0	6,5	PN 10	-10 – +110	чугун	О	2,4	нет	44
GHN 20/40-180	979521709	резьба	3,5	4,0	PN 10	-10 – +110	чугун	О	2,5	нет	44
GHN 25/40-180	979521710	резьба	3,5	4,0	PN 10	-10 – +110	чугун	О	2,6	нет	44
GHN 32/40-180	979521711	резьба	3,5	4,0	PN 10	-10 – +110	чугун	О	3	нет	44
GHN 20/60-180	979521712	резьба	3,5	6,0	PN 10	-10 – +110	чугун	О	2,6	нет	44
GHN 25/60-180	979521713	резьба	3,5	6,0	PN 10	-10 – +110	чугун	О	2,6	нет	44
GHN 32/60-180	979521714	резьба	3,5	6,0	PN 10	-10 – +110	чугун	О	3	нет	44
GHN 25/70-180	979521987	резьба	6,0	6,8	PN 10	-10 – +110	чугун	О	3,2	нет	44
GHN 32/70-180	979521983	резьба	6,0	6,8	PN 10	-10 – +110	чугун	О	3,2	нет	44
GHN 25/80-180	979523116	резьба	8,4	8,0	PN 10	-10 – +110	чугун	О	4,7	нет	44
GHN 32/80-180	979521944	резьба	8,4	8,0	PN 10	-10 – +110	чугун	О	4,8	нет	44
GHN 32/85-180	979522752	резьба	12	7,1	PN 10	-10 – +110	чугун	О	5,5	нет	44
GHN 32/120-180	979522005	резьба	9,5	12	PN 10	-10 – +110	чугун	О	5,6	нет	44
GHND 32/70-180	979522021	резьба	10,8	6,4	PN 10	-10 – +110	чугун	Д	5,5	нет	44
GHND 32/80-180	979522022	резьба	14,4	7,3	PN 10	-10 – +110	чугун	Д	9,2	нет	44
GHND 32/120-180	979522023	резьба	14,3	10,8	PN 10	-10 – +110	чугун	Д	10	нет	44
GHNbasic 40-190 F	979523262	фланец	28,5	18	PN 6/10	-10 – +110	чугун	О	22,5	нет	43
GHNbasic 40-120 F	979522802	фланец	20	12	PN 6/10	-10 – +120	чугун	О	20	нет	44
GHNbasic 40-70 F	979522803	фланец	13	6	PN 6/10	-10 – +120	чугун	О	19	нет	44
GHNbasic 40-40 F	979522804	фланец	10	3,5	PN 6/10	-10 – +120	чугун	О	18	нет	44
GHNbasic 50-190 F	979523264	фланец	39	19,5	PN 6/10	-10 – +110	чугун	О	26	нет	43
GHNbasic 50-120 F	979522805	фланец	30	12	PN 6/10	-10 – +120	чугун	О	25	нет	44
GHNbasic 50-70 F	979522806	фланец	25	6	PN 6/10	-10 – +120	чугун	О	25	нет	44
GHNbasic 50-40 F	979522807	фланец	20	3,5	PN 6/10	-10 – +120	чугун	О	23	нет	44
GHNbasic 65-190 F	979523265	фланец	23	18,5	PN 6/10	-10 – +110	чугун	О	31,8	нет	43
GHNbasic 65-120 F	979522808	фланец	50	12	PN 6/10	-10 – +120	чугун	О	31	нет	44
GHNbasic 65-70 F	979522809	фланец	35	6	PN 6/10	-10 – +120	чугун	О	30	нет	44
GHNbasic 65-40 F	979522810	фланец	33	3,5	PN 6/10	-10 – +120	чугун	О	30	нет	44
GHNbasic 80-190 F	979523314	фланец	60,5	18,5	PN 6	-10 – +110	чугун	О	37	нет	43
GHNbasic 80-190 F PN10	979523317	фланец	62,5	18,5	PN 10	-10 – +110	чугун	О	37	нет	43
GHNbasic 80-120 F	979522811	фланец	70	12	PN 6	-10 – +120	чугун	О	37	нет	44
GHNbasic 80-70 F	979522812	фланец	60	6	PN 6	-10 – +120	чугун	О	36	нет	44
GHNbasic 80-120 F PN10	979522813	фланец	70	12	PN 10	-10 – +120	чугун	О	37	нет	44
GHNbasic 80-70 F PN10	979522814	фланец	60	6	PN 10	-10 – +120	чугун	О	36	нет	44
GHNbasic 100-190 F	979523315	фланец	62,5	18,5	PN 6	-10 – +110	чугун	О	37	нет	43
GHNbasic 100-190 F PN10	979523318	фланец	62,5	18,5	PN 10	-10 – +110	чугун	О	37	нет	43
GHNbasic 100-120F	979522815	фланец	75	11,5	PN 6	-10 – +120	чугун	О	37	нет	44
GHNbasic 100-120 F PN10	979522816	фланец	75	11,5	PN 10	-10 – +120	чугун	О	37	нет	44

ТЕХНИЧЕСКАЯ ТАБЛИЦА

ТИП НАСОСА	КОД	тип соединения резьба/фланец	макс. производи- тельность Q (м³/ч)	макс. высота подъема H (м)	номинальное давление PN (бар)	мин.-макс. темп. перекачиваемой среды Tmin-Tmax (°C)	мат. корпуса чугун/ бронза	Одно/Двух моторное исполне- ние	масса (кг)	регули- ровка (да/нет)	степень защиты IP
GHNDbasic 40-190 F	979523308	фланец	28,5	18	PN 6/10	-10 – +110	чугун	Д	37	нет	43
GHNDbasic 40-120 F	979522817	фланец	34	12	PN 6/10	-10 – +120	чугун	Д	35	нет	44
GHNDbasic 40-70 F	979522818	фланец	22	6	PN 6/10	-10 – +120	чугун	Д	35	нет	44
GHNDbasic 40-40 F	979522819	фланец	18	3,5	PN 6/10	-10 – +120	чугун	Д	34	нет	44
GHNDbasic 50-190 F	979523309	фланец	39	19,5	PN 6/10	-10 – +110	чугун	Д	49	нет	43
GHNDbasic 50-120 F	979522820	фланец	55	12	PN 6/10	-10 – +120	чугун	Д	47	нет	44
GHNDbasic 50-70 F	979522821	фланец	45	6	PN 6/10	-10 – +120	чугун	Д	46	нет	44
GHNDbasic 50-40 F	979522822	фланец	38	3,5	PN 6/10	-10 – +120	чугун	Д	44	нет	44
GHNDbasic 65-190 F	979522310	фланец	23	18,5	PN 6/10	-10 – +110	чугун	Д	58	нет	43
GHNDbasic 65-120 F	979522823	фланец	85	12	PN 6/10	-10 – +120	чугун	Д	56	нет	44
GHNDbasic 65-70 F	979522824	фланец	60	6	PN 6/10	-10 – +120	чугун	Д	52	нет	44
GHNDbasic 65-40 F	979522825	фланец	55	3,5	PN 6/10	-10 – +120	чугун	Д	49	нет	44
GHNDbasic 80-190 F	979522312	фланец	60,5	18,5	PN 6	-10 – +110	чугун	Д	60	нет	43
GHNDbasic 80-190 F PN10	979522316	фланец	62,5	18,5	PN 10	-10 – +110	чугун	Д	60	нет	43
GHNDbasic 80-120 F	979522826	фланец	120	12	PN 6	-10 – +120	чугун	Д	60	нет	44
GHNDbasic 80-120 F PN10	979522828	фланец	120	12	PN 10	-10 – +120	чугун	Д	60	нет	44
GHNDbasic 80-70 F	979522827	фланец	95	6	PN 6	-10 – +120	чугун	Д	57	нет	44
GHNDbasic 80-70 F PN10	979522829	фланец	95	6	PN 10	-10 – +120	чугун	Д	57	нет	44
GHNМbasic 40-75 F	979522753	фланец	12	7,1	PN 10	-10 – +110	чугун	О	7	нет	44
GHNМbasic 40-80 F	979522754	фланец	10,25	7,4	PN 10	-10 – +110	чугун	О	8	нет	44
GHNМbasic 40-190 F	979523263	фланец	23	16	PN 6/10	-10 – +110	чугун	О	22,5	нет	43
GHNМbasic 40-120 F	979522830	фланец	19,5	10	PN 6/10	-10 – +110	чугун	О	19	нет	43
GHNМbasic 40-70 F	979522831	фланец	15,5	6	PN 6/10	-10 – +110	чугун	О	19	нет	43
GHNМbasic 50-120 F	979522832	фланец	31	11,6	PN 6/10	-10 – +110	чугун	О	24	нет	43
GHNМbasic 50-70 F	979522833	фланец	25	5,6	PN 6/10	-10 – +110	чугун	О	24	нет	43
GHNМDbasic 40-190 F	979523313	фланец	23	19	PN 6/10	-10 – +110	чугун	Д	37	нет	43
GHNМDbasic 40-120 F	979522834	фланец	19,5	10	PN 6/10	-10 – +110	чугун	Д	39	нет	43
GHNМDbasic 40-70 F	979522835	фланец	15,5	6	PN 6/10	-10 – +110	чугун	Д	39	нет	43
GHNМDbasic 50-120 F	979522836	фланец	31	11,6	PN 6/10	-10 – +110	чугун	Д	49	нет	43
GHNМDbasic 50-70 F	979522837	фланец	25	5,6	PN 6/10	-10 – +110	чугун	Д	49	нет	43

ТАБЛИЦА РАЗМЕРОВ

ТИП НАСОСА	КОД	длина L (мм)	размер соединения DN (мм)	a	l	b1	b2	R	b	h1
1	GHN 15/40-130	979521960	130	DN 15	28	108	80	44		
	GHN 15/60-130	979521961	130	DN 15	28	108	80	44		
	GHN 15/65-130	979521962	130	DN 15	28	108	80	44		
	GHN 20/40-130	979521700	130	DN 20	28	108	80	44		
	GHN 25/40-130	979521701	130	DN 25	28	108	80	44		
	GHN 20/60-130	979521702	130	DN 20	28	108	80	44		
	GHN 25/60-130	979521703	130	DN 25	28	108	80	44		
	GHN 25/65-180	979521704	180	DN 25	28	108	80	44		
	GHN 32/65-180	979521705	180	DN 32	30	108	80	44		
	GHN 20/65-130	979521706	130	DN 20	28	108	80	44		
	GHN 25/65-130	979521707	130	DN 25	28	108	80	44		
	GHN 20/40-180	979521709	180	DN 20	28	108	80	44		
	GHN 25/40-180	979521710	180	DN 25	28	108	80	44		
	GHN 32/40-180	979521711	180	DN 32	30	108	80	44		
	GHN 20/60-180	979521712	180	DN 20	28	108	80	44		
	GHN 25/60-180	979521713	180	DN 25	28	108	80	44		
	GHN 32/60-180	979521714	180	DN 32	30	108	80	44		
	GHN 25/70-180	979521987	180	DN 25	30	108	80	44		
	GHN 32/70-180	979521983	180	DN 32	30	108	80	44		
	GHN 25/80-180	979523116	180	DN 25	28	150	80	57		
GHN 32/80-180	979521944	180	DN 32	31	150	80	57			
GHN 32/85-180	979522752	180	DN 32	65	174	80	75			
GHN 32/120-180	979522005	180	DN 32	31	173	80	67			
2	GHND 32/70-180	979522021	180	DN 32	29	212	85		240	78
	GHND 32/80-180	979522022	180	DN 32	40	142	85		255	77,5
	GHND 32/120-180	979522023	180	DN 32	34	168	85		280	79
4	GHNbasic 40-190 F	979523262	250	DN 40	65	240	130	92	1/4"	
	GHNbasic 40-120 F	979522802	250	DN 40	65	198	125	92	1/4"	
	GHNbasic 40-70 F	979522803	250	DN 40	65	198	125	92	1/4"	
	GHNbasic 40-40 F	979522804	250	DN 40	65	198	125	92	1/4"	
	GHNbasic 50-190 F	979523264	280	DN 50	70	250	130	113	1/4"	
	GHNbasic 50-120 F	979522805	280	DN 50	70	250	130	113	1/4"	
	GHNbasic 50-70 F	979522806	280	DN 50	70	250	130	113	1/4"	
	GHNbasic 50-40 F	979522807	280	DN 50	70	250	130	113	1/4"	
	GHNbasic 65-190 F	979523265	340	DN 65	80	252	130	123	1/4"	
	GHNbasic 65-120 F	979522808	340	DN 65	80	252	130	123	1/4"	
	GHNbasic 65-70 F	979522809	340	DN 65	80	252	130	123	1/4"	
	GHNbasic 65-40 F	979522810	340	DN 65	80	252	130	123	1/4"	
	GHNbasic 80-190 F	979523314	360	DN 80	100	257	130	130	1/4"	
	GHNbasic 80-190 F PN10	979523317	360	DN 80	100	257	130	130	1/4"	
	GHNbasic 80-120 F	979522811	360	DN 80	100	257	130	129,5	1/4"	
	GHNbasic 80-70 F	979522812	360	DN 80	100	257	130	129,5	1/4"	
	GHNbasic 80-120 F PN10	979522813	360	DN 80	100	257	130	129,5	1/4"	
	GHNbasic 80-70 F PN10	979522814	360	DN 80	100	257	130	129,5	1/4"	
GHNbasic 100-190 F	979523315	360	DN 100	110	257	130	130	1/4"		
GHNbasic 100-190 F PN10	979523318	360	DN 100	110	257	130	130	1/4"		
GHNbasic 100-120 F	979522815	360	DN 100	110	257	130	130	1/4"		
GHNbasic 100-120 F PN10	979522816	360	DN 100	110	257	130	130	1/4"		

2

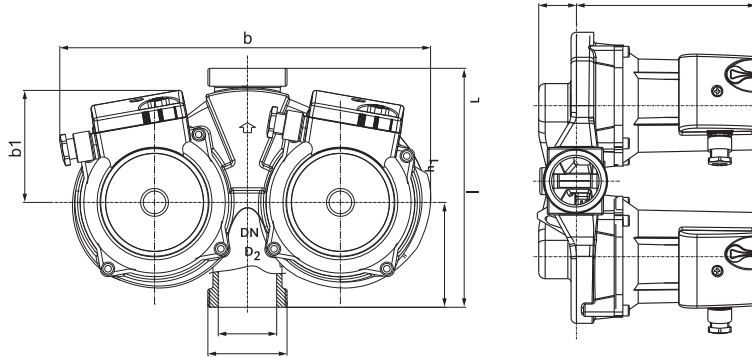

3

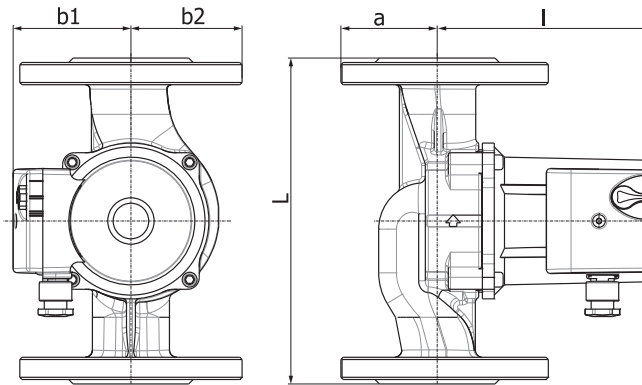

4

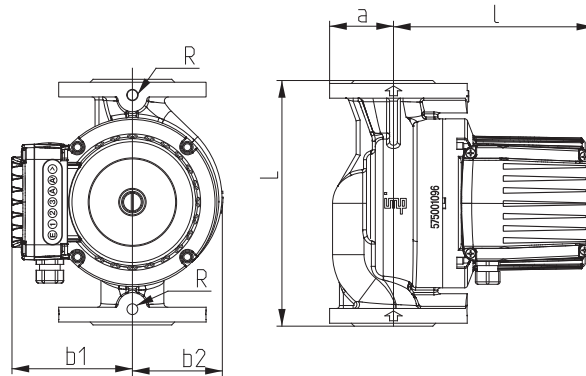

5

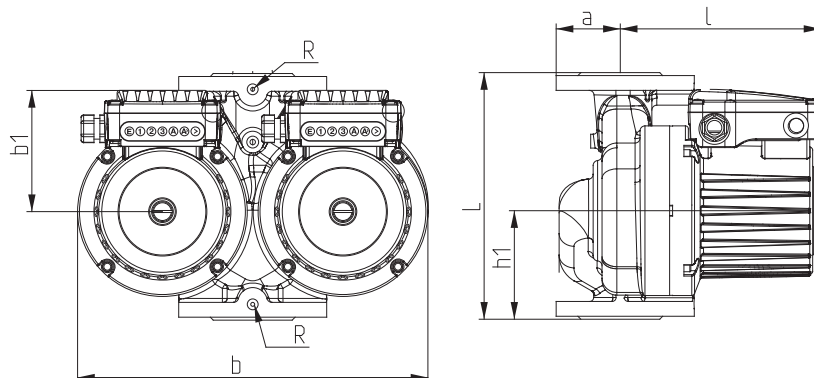



























ЭЛЕКТРИЧЕСКАЯ ТАБЛИЦА

рекомендуемое давление
в системе (бар)

ТИП НАСОСА	КОД	макс. мощность P (Вт)	обороты (мин ⁻¹)	ток I (А)	напряжение U (В)	класс изоляция	рекомендуемое давление в системе (бар)		
							при температуре		
							50°C	80°C	110°C
GHN 15/40-130	979521960	50	1315 - 2456	0,15 - 0,21	1 ~ 230	H	0,05	0,4	1,1
GHN 15/60-130	979521961	90	1080 - 1980	0,15 - 0,39	1 ~ 230	H	0,05	0,4	1,1
GHN 15/65-130	979521962	95	1080 - 1980	0,19 - 0,44	1 ~ 230	H	0,05	0,4	1,1
GHN 20/40-130	979521700	50	1315 - 2456	0,15 - 0,21	1 ~ 230	H	0,05	0,4	1,1
GHN 25/40-130	979521701	50	1315 - 2456	0,15 - 0,21	1 ~ 230	H	0,05	0,4	1,1
GHN 20/60-130	979521702	90	1080 - 1980	0,17 - 0,39	1 ~ 230	H	0,05	0,4	1,1
GHN 25/60-130	979521703	90	1080 - 1980	0,17 - 0,39	1 ~ 230	H	0,05	0,4	1,1
GHN 25/65-180	979521704	95	1080 - 1980	0,19 - 0,41	1 ~ 230	H	0,05	0,4	1,1
GHN 32/65-180	979521705	95	1080 - 1980	0,19 - 0,41	1 ~ 230	H	0,05	0,4	1,1
GHN 20/65-130	979521706	95	1080 - 1980	0,19 - 0,41	1 ~ 230	H	0,05	0,4	1,1
GHN 25/65-130	979521707	95	1080 - 1980	0,19 - 0,41	1 ~ 230	H	0,05	0,4	1,1
GHN 20/40-180	979521709	50	1315 - 2456	0,15 - 0,21	1 ~ 230	H	0,05	0,4	1,1
GHN 25/40-180	979521710	50	1315 - 2456	0,15 - 0,21	1 ~ 230	H	0,05	0,4	1,1
GHN 32/40-180	979521711	50	1315 - 2456	0,15 - 0,21	1 ~ 230	H	0,05	0,4	1,1
GHN 20/60-180	979521712	90	1080 - 1980	0,17 - 0,39	1 ~ 230	H	0,05	0,4	1,1
GHN 25/60-180	979521713	90	1080 - 1980	0,17 - 0,39	1 ~ 230	H	0,05	0,4	1,1
GHN 32/60-180	979521714	90	1080 - 1980	0,17 - 0,39	1 ~ 230	H	0,05	0,4	1,1
GHN 25/70-180	979521987	140	1109 - 2340	0,39 - 0,62	1 ~ 230	H	0,05	0,4	1,1
GHN 32/70-180	979521983	140	1109 - 2340	0,39 - 0,62	1 ~ 230	H	0,05	0,4	1,1
GHN 25/80-180	979523116	204	1150 - 2450	0,58 - 0,88	1 ~ 230	H	0,05	0,4	1,2
GHN 32/80-180	979521944	210	1150 - 2450	0,46 - 0,91	1 ~ 230	H	0,05	0,4	1,2
GHN 32/85-180	979522752	277	1150 - 2450	0,85 - 1,20	1 ~ 230	H	0,05	0,4	1,2
GHN 32/120-180	979522005	265	1150 - 2450	0,75 - 1,15	1 ~ 230	H	0,05	0,4	1,2
GHND 32/70-180	979522021	140	1109 - 2340	0,39 - 0,62	1 ~ 230	H	0,05	0,4	1,2
GHND 32/80-180	979522022	210	1150 - 2450	0,49 - 0,95	1 ~ 230	H	0,05	0,4	1,2
GHND 32/120-180	979522023	265	1150 - 2450	0,85 - 1,15	1 ~ 230	H	0,05	0,4	1,2
GHNbasic 40-190 F	979523262	1260		2,24	3 ~ 400	H	0,05	0,8	1,4
GHNbasic 40-120 F	979522802	578	1250 - 2820	0,36 - 1,46	3 ~ 400	H	0,05	0,8	1,4
GHNbasic 40-70 F	979522803	295	1440 - 2790	0,18 - 0,74	3 ~ 400	H	0,05	0,8	1,4
GHNbasic 40-40 F	979522804	200	660 - 1440	0,11 - 0,76	3 ~ 400	H	0,05	0,8	1,4
GHNbasic 50-190 F	979523264	1596		2,90	3 ~ 400	H	0,3	1	1,6
GHNbasic 50-120 F	979522805	1020	1270 - 2800	0,46 - 1,73	3 ~ 400	H	0,3	1	1,6
GHNbasic 50-70 F	979522806	470	560 - 1400	0,2 - 1,15	3 ~ 400	H	0,3	1	1,6
GHNbasic 50-40 F	979522807	340	620 - 1450	0,22 - 1,05	3 ~ 400	H	0,3	1	1,6
GHNbasic 65-190 F	979523265	2346		4,00	3 ~ 400	H	0,3	1	1,6
GHNbasic 65-120 F	979522808	1560	1250 - 2810	0,84 - 2,8	3 ~ 400	H	0,3	1	1,6
GHNbasic 65-70 F	979522809	600	450 - 1370	0,22 - 1,25	3 ~ 400	H	0,3	1	1,6
GHNbasic 65-40 F	979522810	400	600 - 1430	0,22 - 1,1	3 ~ 400	H	0,3	1	1,6
GHNbasic 80-190 F	979523314	2272		3,90	3 ~ 400	H	0,3	1	1,6
GHNbasic 80-190 F PN10	979523317	2272		3,90	3 ~ 400	H	0,3	1	1,6
GHNbasic 80-120 F	979522811	2200	1200 - 2800	1,05 - 3,8	3 ~ 400	H	0,3	1	1,6
GHNbasic 80-70 F	979522812	960	600 - 1350	0,38 - 2,2	3 ~ 400	H	0,3	1	1,6
GHNbasic 80-120 F PN10	979522813	2200	1200 - 2800	1,06 - 3,8	3 ~ 400	H	0,3	1	1,6
GHNbasic 80-70 F PN10	979522814	960	600 - 1350	0,38 - 2,2	3 ~ 400	H	0,3	1	1,6
GHNbasic 100-190 F	979523315	2287		3,90	3 ~ 400	H	0,3	1	1,6
GHNbasic 100-190 F PN10	979523318	2287		3,90	3 ~ 400	H	0,3	1	1,6
GHNbasic 100-120 F	979522815	2324	1200 - 2800	1,16 - 4,0	3 ~ 400	H	0,3	1	1,6
GHNbasic 100-120 F PN10	979522816	2324	1200 - 2800	1,16 - 4,0	3 ~ 400	H	0,3	1	1,6

ЭЛЕКТРИЧЕСКАЯ ТАБЛИЦА

рекомендуемое давление
в системе (бар)

ТИП НАСОСА	КОД	макс. мощность P (Вт)	обороты (мин ⁻¹)	ток In (А)	напряжение I (В)	класс изоляции	при температуре		
							50°С	80°С	110°С
 GHNDbasic 40-190 F	979523308	1260		2,24	3 ~ 400	Н	0,05	0,8	1,4
 GHNDbasic 40-120 F	979522817	578	1250 - 2820	0,35 - 1,46	3 ~ 400	Н	0,05	0,8	1,4
 GHNDbasic 40-70 F	979522818	295	1440 - 2790	0,18 - 0,74	3 ~ 400	Н	0,05	0,8	1,4
 GHNDbasic 40-40 F	979522819	200	660 - 1440	0,11 - 0,76	3 ~ 400	Н	0,05	0,8	1,4
 GHNDbasic 50-190 F	979523309	1596		2,90	3 ~ 400	Н	0,3	1	1,6
 GHNDbasic 50-120 F	979522820	1020	1270 - 2800	0,46 - 1,73	3 ~ 400	Н	0,3	1	1,6
 GHNDbasic 50-70 F	979522821	470	560 - 1400	0,2 - 1,15	3 ~ 400	Н	0,3	1	1,6
 GHNDbasic 50-40 F	979522822	340	620 - 1450	0,22 - 1,05	3 ~ 400	Н	0,3	1	1,6
 GHNDbasic 65-190 F	979522310	2346		4,00	3 ~ 400	Н	0,3	1	1,6
 GHNDbasic 65-120 F	979522823	1560	1250 - 2810	0,84 - 2,8	3 ~ 400	Н	0,3	1	1,6
 GHNDbasic 65-70 F	979522824	600	450 - 1370	0,22 - 1,25	3 ~ 400	Н	0,3	1	1,6
 GHNDbasic 65-40 F	979522825	400	600 - 1430	0,22 - 1,1	3 ~ 400	Н	0,3	1	1,6
 GHNDbasic 80-190 F	979522312	2272		3,90	3 ~ 400	Н	0,3	1	1,6
 GHNDbasic 80-190 F PN10	979522316	2272		3,90	3 ~ 400	Н	0,3	1	1,6
 GHNDbasic 80-120 F	979522826	2200	1200 - 2800	1,05 - 3,8	3 ~ 400	Н	0,3	1	1,6
 GHNDbasic 80-120 F PN10	979522828	960	600 - 1350	0,38 - 2,2	3 ~ 400	Н	0,3	1	1,6
 GHNDbasic 80-70 F	979522827	2200	1200 - 2800	1,05 - 3,8	3 ~ 400	Н	0,3	1	1,6
 GHNDbasic 80-70 F PN10	979522829	960	600 - 1350	0,38 - 2,2	3 ~ 400	Н	0,3	1	1,6
 GHNМbasic 40-75 F	979522753	277	1150 - 2450	0,85 - 1,2	1 ~ 230	Н	0,05	0,4	1,2
 GHNМbasic 40-80 F	979522754	210	1150 - 2450	0,49 - 0,95	1 ~ 230	Н	0,05	0,4	1,2
 GHNМbasic 40-190 F	979523263	928		4,00	1 ~ 230	Н	0,05	0,8	1,4
 GHNМbasic 40-120 F	979522830	444		1,96	1 ~ 230	Н	0,05	0,8	1,4
 GHNМbasic 40-70 F	979522831	272		1,21	1 ~ 230	Н	0,05	0,8	1,4
 GHNМbasic 50-120 F	979522832	827		3,60	1 ~ 230	Н	0,3	1	1,6
 GHNМbasic 50-70 F	979522833	423		1,90	1 ~ 230	Н	0,3	1	1,6
 GHNМDbasic 40-190 F	979523313	928		4,00	1 ~ 230	Н	0,05	0,8	1,4
GHNМDbasic 40-120 F	979522834	444		1,96	1 ~ 230	Н	0,05	0,8	1,4
GHNМDbasic 40-70 F	979522835	272		1,21	1 ~ 230	Н	0,05	0,8	1,4
GHNМDbasic 50-120 F	979522836	827		3,60	1 ~ 230	Н	0,3	1	1,6
GHNМDbasic 50-70 F	979522837	423		1,90	1 ~ 230	Н	0,3	1	1,6



Насосы типов GHN

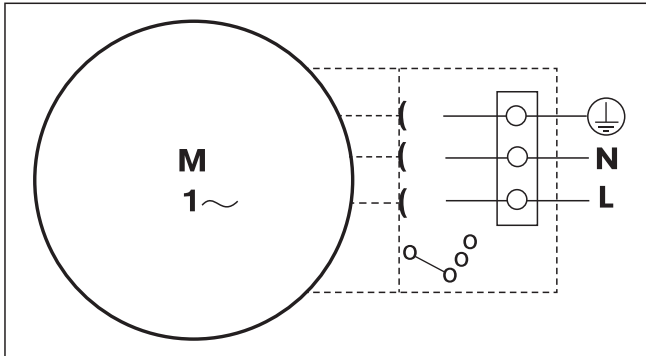

Насосы типов GHNbasic(auto) и GHNDbasic (auto) являются трёхфазными (3 ~ 400 В / 50 Гц)

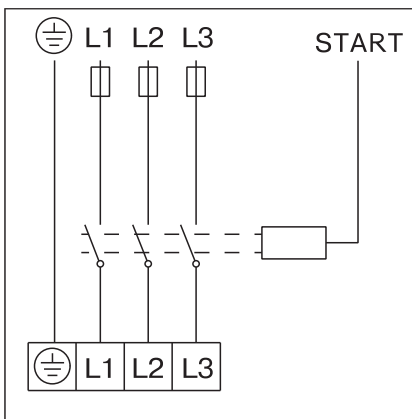

Подключение и описание энергетических клемм. Трёхфазное исполнение.

клемма 1 (L3):

Фаза L3 (T) переменного напряжения 3~400 В / 50 Гц

клемма 2 (L2):

Фаза L3 (S) переменного напряжения 3~400 В / 50 Гц

клемма 3 (L1):

Фаза L3 (R) переменного напряжения 3~400 В / 50 Гц

клемма:

Заземление



Насосы типов GHNМbasic и GHNMDbasic являются однофазными (1 ~ 230 В / 50 Гц)

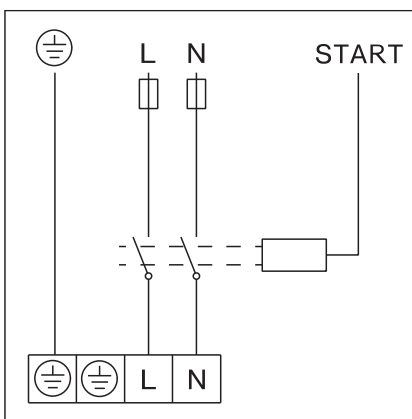

Подключение и описание энергетических клемм. Однофазное исполнение.

клемма 1 (N):

Ноль N переменного напряжения 1~230 В / 50 Гц

клемма 4 (L):

Фаза L1 (R), L2 (S) или L3(T)
переменного напряжения 1~230 В / 50 Гц

клемма 6:

Заземление

Примечание:

Остальные клеммы предназначены для внутреннего использования. Запрещается подключать их к какому бы то ни было источнику напряжения.

SAN / SANbasic

SAN / SANbasic

Циркуляционные насосы
для систем горячего водоснабжения
(бронзовое исполнение)



Циркуляционные насосы для систем горячего водоснабжения (бронзовое исполнение)

ТЕХНИЧЕСКИЕ СВОЙСТВА	SAN	SAN	SANbasic
Размер соединения DN (мм)	15	15, 20, 25, 32	40 - 80
Тип соединения	резьба	резьба	фланец
Максимальная производительность Q (м³/ч)	0,9	4 / 6 / 8	80
Максимальная высота подъёма Н (м)	1,1	4 / 6 / 7	12
Номинальное давление PN (bar)	6	10	6 / 10
Максимальная мощность P (Вт)	2-8	50/90/148	2200
Напряжение U (В)	1 ~ 230 AC	1 ~ 230 AC	3 ~ 400 AC
Степень защиты IP	44	44	43
Регулировка	да	нет	нет
Температура перекачиваемой среды Т (°С)	от +5 до +70	от +5 до +60	от -10 до +65
Класс изоляции	F	H	H
Материал корпуса	бронза	бронза	бронза
Сдвоенный насос	нет	нет	нет
ОБЛАСТИ ПРИМЕНЕНИЯ			
Отопление	✓	✓	✓
Охлаждение	✓	✓	✓
Бытовая вода			
Климатические установки	✓	✓	✓
Промышленность	✓	✓	✓
Технология			
Конденсат			
Морская вода			

Маркировка насоса

SAN 25 / 60 – 130 (180)

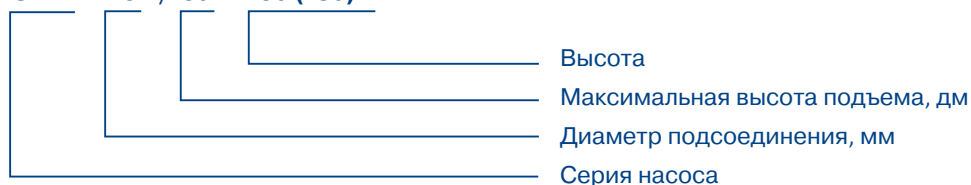

Маркировка насоса

SANbasic 40 – 120 F

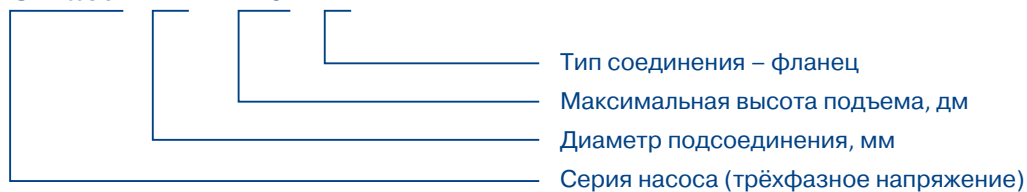

Разрешённые способы установки

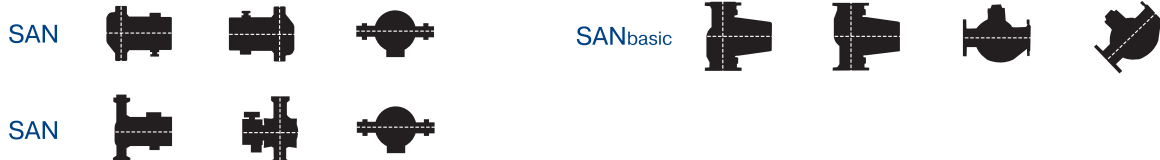

Резьбовые циркуляционные насосы для систем горячего водоснабжения
(бронзовое исполнение)

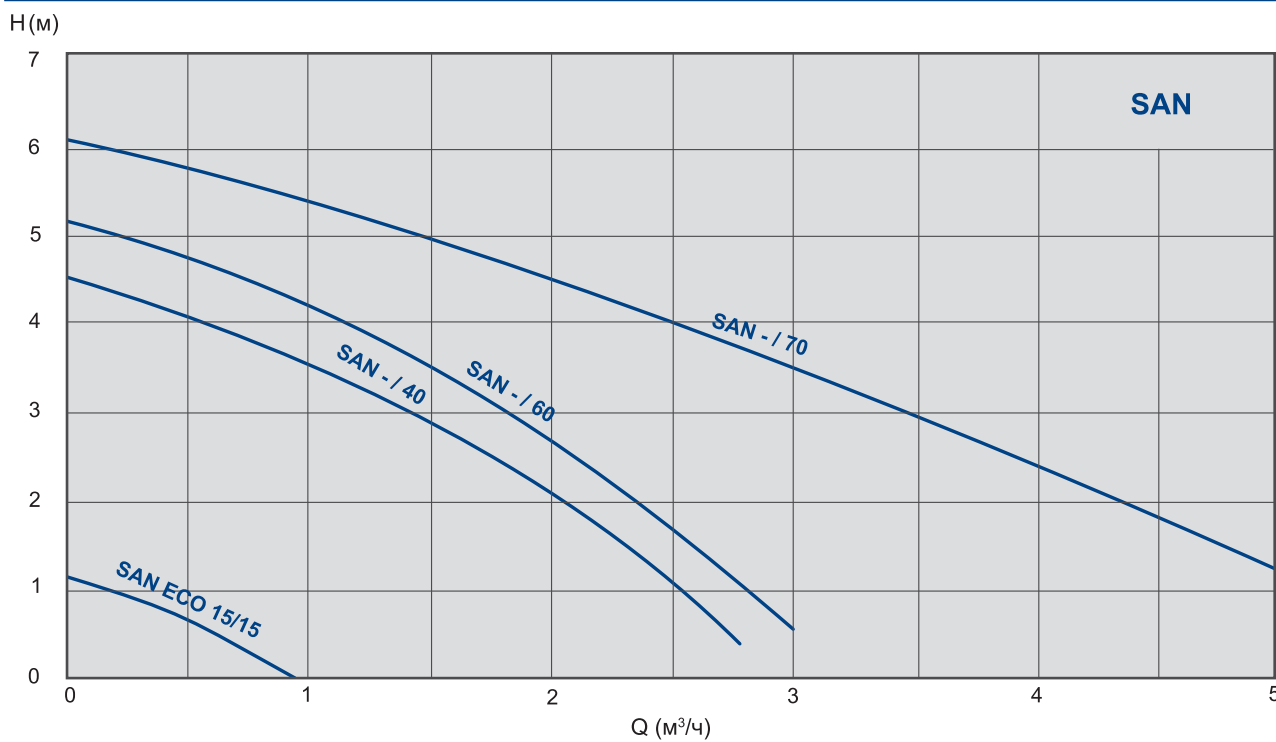
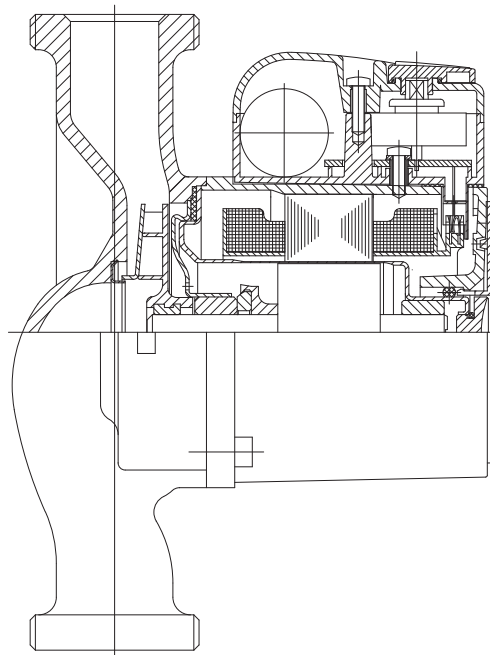

Резьбовые циркуляционные насосы для систем горячего водоснабжения (бронзовое исполнение)

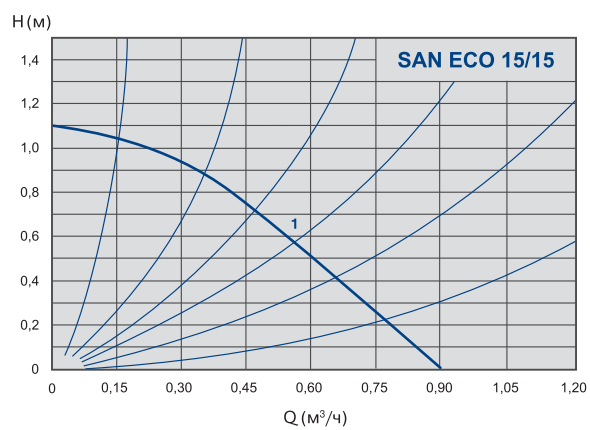
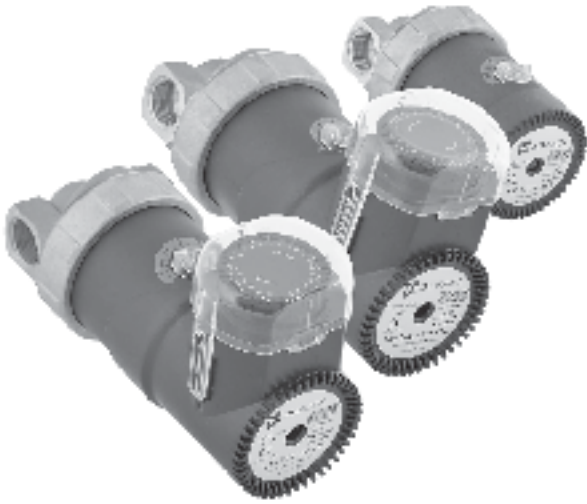

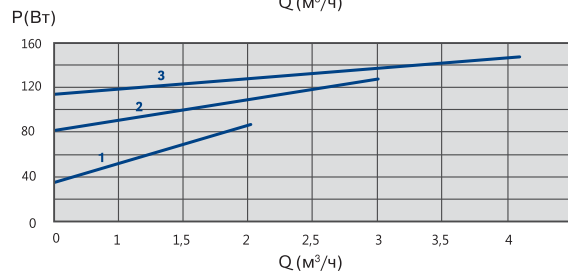
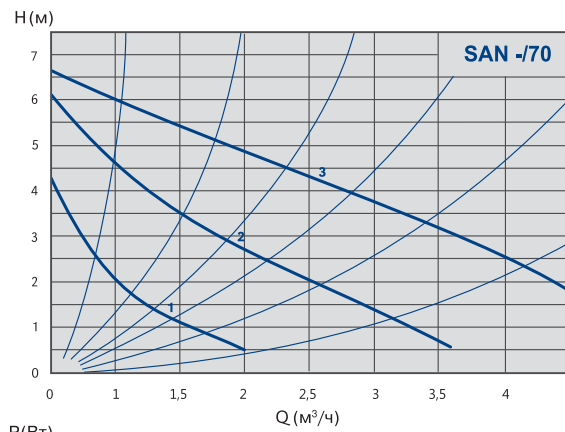
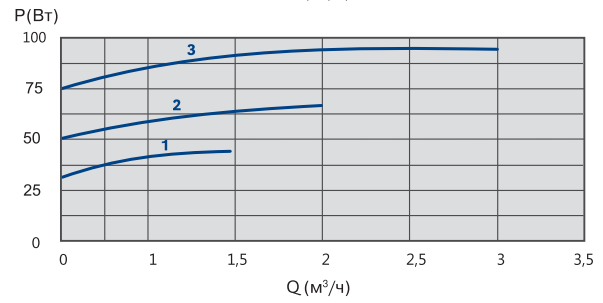
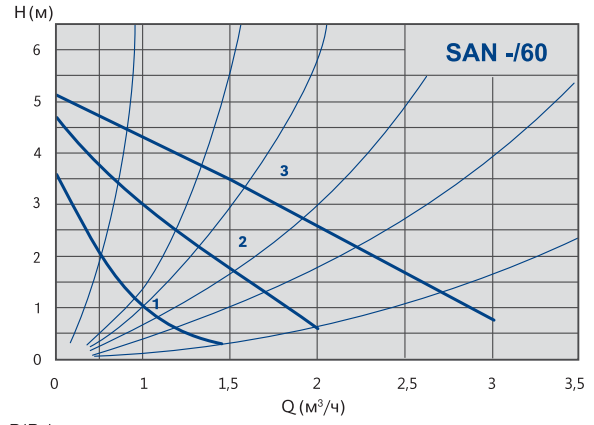
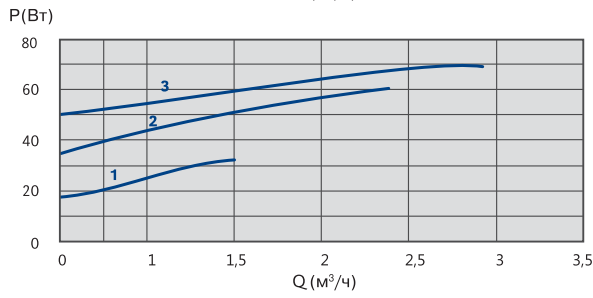
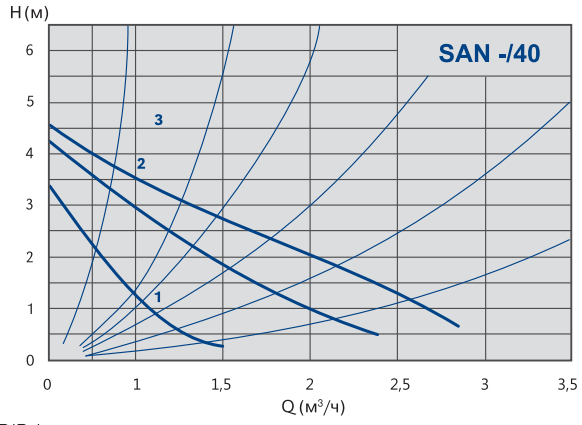

Фланцевые циркуляционные насосы для систем горячего водоснабжения (бронзовое исполнение)

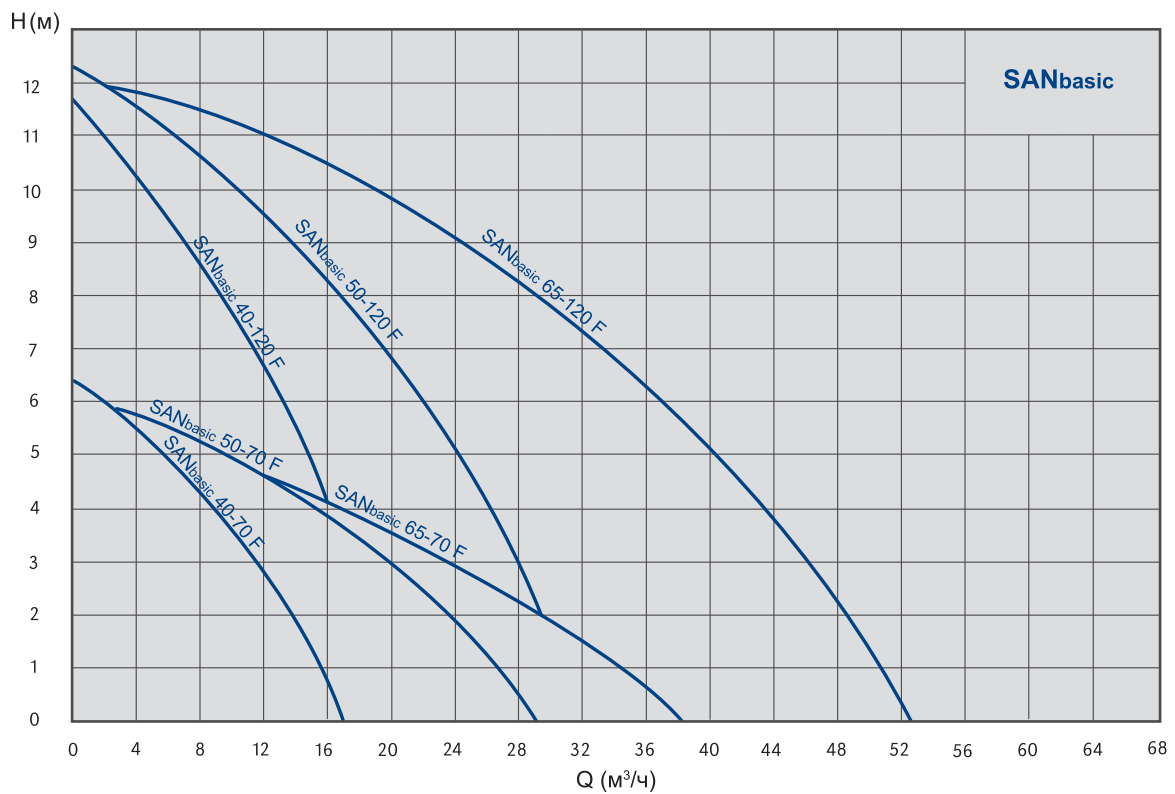
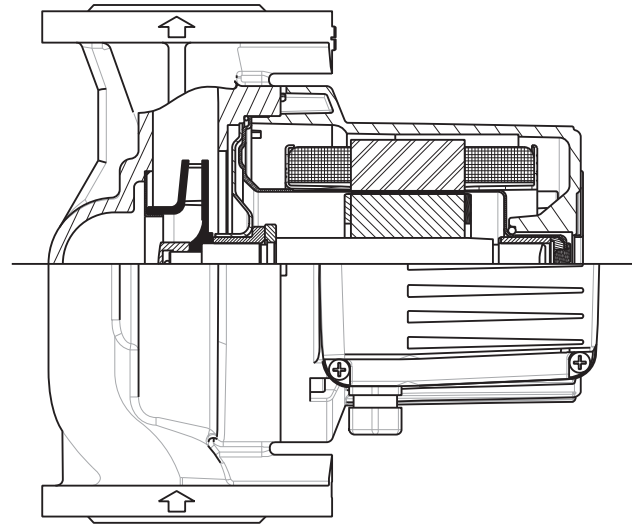

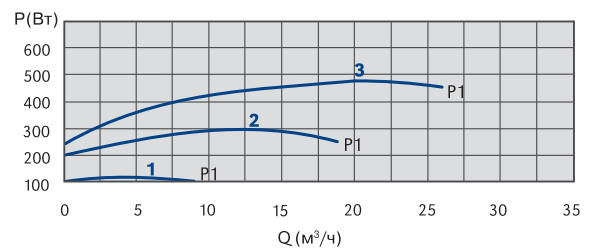
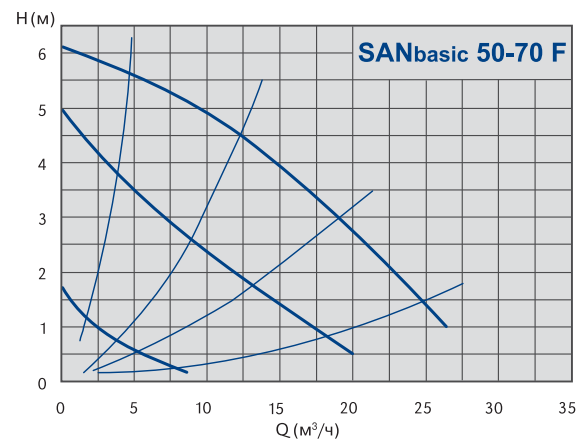
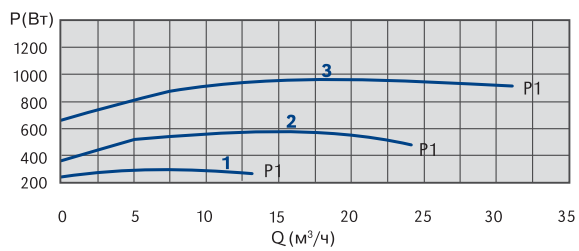
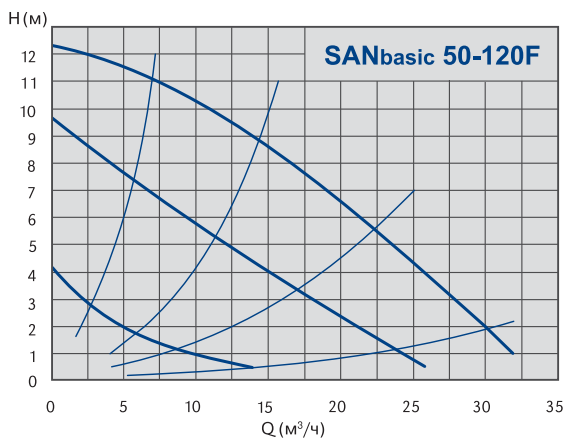
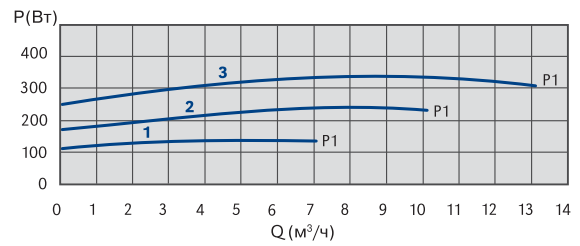
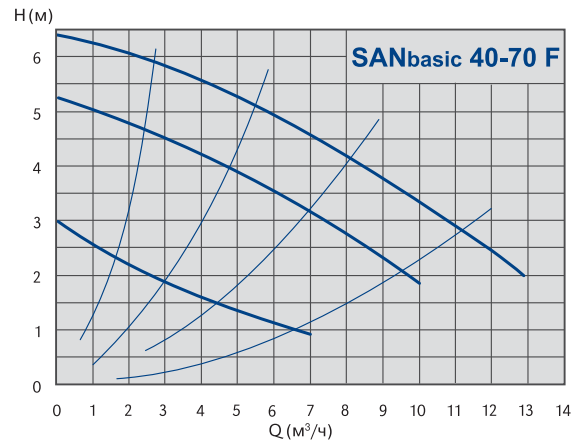
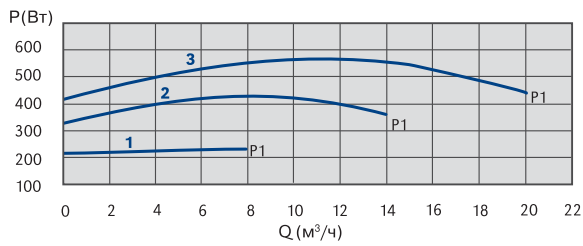
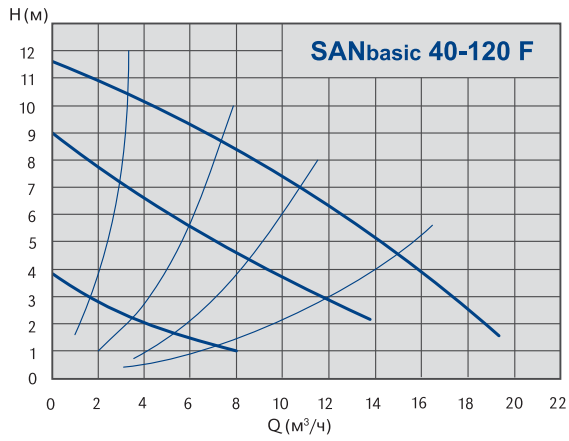

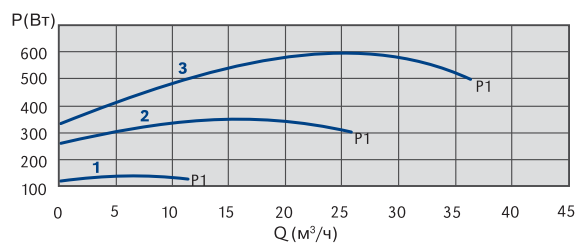
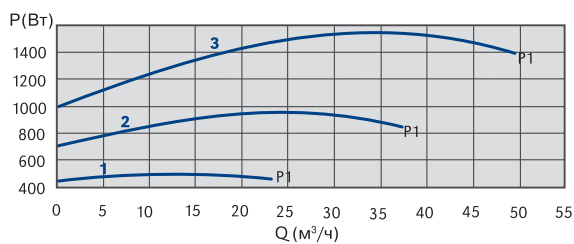
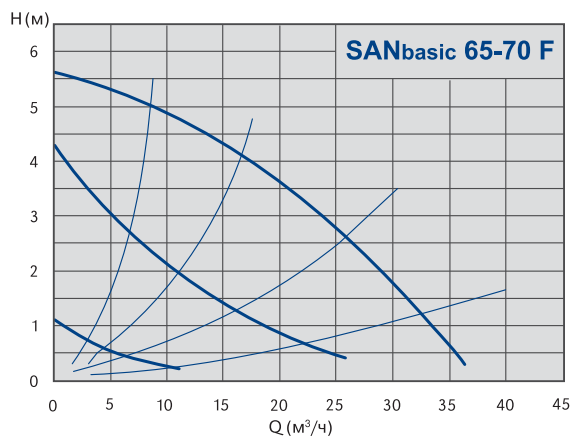
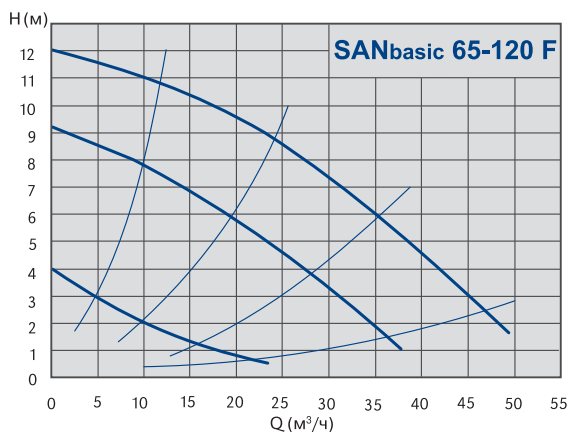

ТЕХНИЧЕСКАЯ ТАБЛИЦА

ТИП НАСОСА	КОД	тип соединения резьба/фланец	макс. производи- тельность Q (м³/ч)	макс. высота подъема H (м)	номинальное давление PN (бар)	мин.-макс. темп. перекачиваемой среды Tmin-Tmax (°C)	мат. корпуса чугун/ бронза	Одно/Двух моторное исполне- ние	масса (кг)	регули- ровка (да/нет)	степень защиты IP
SAN ECO 15/15 B	979523230	резьба	0,9	1,1	PN 6	+5 – +70	бронза	О	0,7	нет	44
SAN ECO 15/15 BT	979523233	резьба	0,9	1,1	PN 6	+5 – +70	бронза	О	0,7	да	44
SAN ECO 15/15 BTU	979523232	резьба	0,9	1,1	PN 6	+5 – +70	бронза	О	0,8	да	44
SAN ECO 15/15 BU	979523231	резьба	0,9	1,1	PN 6	+5 – +70	бронза	О	0,8	да	44
SAN 15/40-130	979521765	резьба	2,8	3,9	PN 10	+5 – +65	бронза	О	2,3	нет	44
SAN 20/40-130	979521766	резьба	2,8	3,9	PN 10	+5 – +65	бронза	О	2,4	нет	44
SAN 25/40-130	979521767	резьба	2,8	3,9	PN 10	+5 – +65	бронза	О	2,4	нет	44
SAN 15/60-130	979521768	резьба	3,0	5,3	PN 10	+5 – +65	бронза	О	2,5	нет	44
SAN 20/60-130	979521769	резьба	3,0	5,3	PN 10	+5 – +65	бронза	О	2,6	нет	44
SAN 25/60-130	979521770	резьба	3,0	5,3	PN 10	+5 – +65	бронза	О	2,6	нет	44
SAN 20/70-130	979522018	резьба	4,2	6,7	PN 10	+5 – +65	бронза	О	3,0	нет	44
SAN 25/70-130	979522006	резьба	4,2	6,7	PN 10	+5 – +65	бронза	О	3,0	нет	44
SANbasic 40-120 F	979522875	фланец	20	12	PN 6/10	-10 – +65	бронза	О	22	нет	43
SANbasic 40-70 F	979522876	фланец	13	6	PN 6/10	-10 – +65	бронза	О	22	нет	43
SANbasic 50-120 F	979522877	фланец	30	12	PN 6/10	-10 – +65	бронза	О	28	нет	43
SANbasic 50-70 F	979522878	фланец	25	6	PN 6/10	-10 – +65	бронза	О	28	нет	43
SANbasic 65-120 F	979522879	фланец	50	12	PN 6/10	-10 – +65	бронза	О	36	нет	43
SANbasic 65-70 F	979522880	фланец	35	6	PN 6/10	-10 – +65	бронза	О	36	нет	43

ТАБЛИЦА РАЗМЕРОВ

ТИП НАСОСА	КОД	длина L (мм)	размер соединения DN (мм)	a	l	b1	b2	R	b	h1
3	SAN ECO 15/15 B	979523230	65	DN 15	13	105			72	76
	SAN ECO 15/15 BT	979523233	65	DN 15	13	105			72	76
	SAN ECO 15/15 BTU	979523232	65	DN 15	13	105			72	110
	SAN ECO 15/15 BU	979523231	65	DN 15	13	105			72	110
1	SAN 15/40-130	979521765	130	DN 15	28	108	80	44		
	SAN 20/40-130	979521766	130	DN 20	28	108	80	44		
	SAN 25/40-130	979521767	130	DN 25	28	108	80	44		
	SAN 15/60-130	979521768	130	DN 15	28	108	80	44		
	SAN 20/60-130	979521769	130	DN 20	28	108	80	44		
	SAN 25/60-130	979521770	130	DN 25	28	108	80	44		
	SAN 20/70-130	979522018	130	DN 20	28	108	80	44		
	SAN 25/70-130	979522006	130	DN 25	28	108	80	44		
2	SANbasic 40-120 F	979522875	250	DN 40	65	198	153	92		
	SANbasic 40-70 F	979522876	250	DN 40	65	198	153	92		
	SANbasic 50-120 F	979522877	280	DN 50	70	250	160	113		
	SANbasic 50-70 F	979522878	280	DN 50	70	250	160	113		
	SANbasic 65-120 F	979522879	340	DN 65	80	252	160	123		
	SANbasic 65-70 F	979522880	340	DN 65	80	252	160	123		

ЭЛЕКТРИЧЕСКАЯ ТАБЛИЦА

рекомендуемое давление
в системе (бар)

ТИП НАСОСА	КОД	макс. мощность P (Вт)	обороты (мин ⁻¹)	ток I (А)	напряжение U (В)	класс изоляции	при температуре			
							50°C	80°C	110°C	
1	SAN ECO 15/15 B	979523230	2-8	0,10	1 ~ 230	F				
	SAN ECO 15/15 BT	979523233	2-8	0,10	1 ~ 230	F				
	SAN ECO 15/15 BTU	979523232	2-8	0,10	1 ~ 230	F				
	SAN ECO 15/15 BU	979523231	2-8	0,10	1 ~ 230	F				
2	SAN 15/40-130	979521765	75	1315 - 2456	0,17 - 0,33	1 ~ 230	H	0,05	0,4	1,1
	SAN 20/40-130	979521766	75	1315 - 2456	0,17 - 0,33	1 ~ 230	H	0,05	0,4	1,1
	SAN 25/40-130	979521767	75	1315 - 2456	0,17 - 0,33	1 ~ 230	H	0,05	0,4	1,1
	SAN 15/60-130	979521768	90	1080 - 1980	0,17 - 0,39	1 ~ 230	H	0,05	0,4	1,1
	SAN 20/60-130	979521769	90	1080 - 1980	0,17 - 0,39	1 ~ 230	H	0,05	0,4	1,1
	SAN 25/60-130	979521770	90	1080 - 1980	0,17 - 0,39	1 ~ 230	H	0,05	0,4	1,1
	SAN 20/70-130	979522018	140	1109 - 2340	0,39 - 0,62	1 ~ 230	H	0,05	0,4	1,1
	SAN 25/70-130	979522006	140	1109 - 2340	0,39 - 0,62	1 ~ 230	H	0,05	0,4	1,1
	SANbasic 40-120 F	979522875	578	1250 - 2820	0,36 - 1,46	3 ~ 400	200	0,05	0,8	1,4
	SANbasic 40-70 F	979522876	295	1440 - 2790	0,18 - 0,74	3 ~ 400	200	0,05	0,8	1,4
	SANbasic 50-120 F	979522877	1020	1270 - 2800	0,46 - 1,73	3 ~ 400	200	0,05	0,8	1,4
	SANbasic 50-70 F	979522878	470	560 - 1400	0,2 - 1,15	3 ~ 400	200	0,3	1	1,6
	SANbasic 65-120 F	979522879	1560	1250 - 2810	0,84 - 2,8	3 ~ 400	200	0,3	1	1,6
	SANbasic 65-70 F	979522880	600	450 - 1370	0,22 - 1,25	3 ~ 400	200	0,3	1	1,6

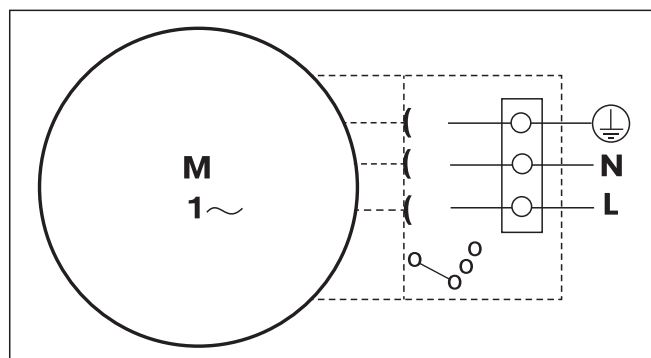
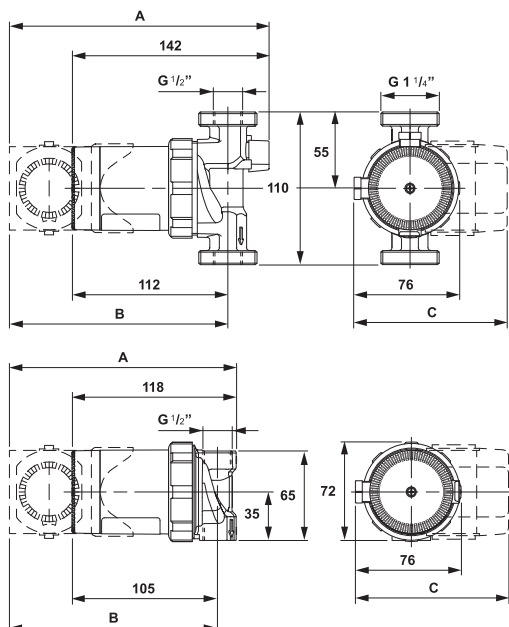
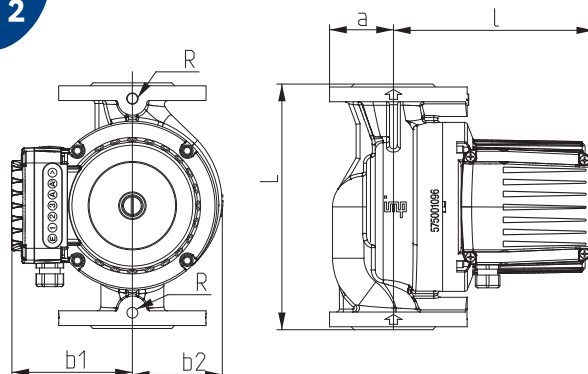
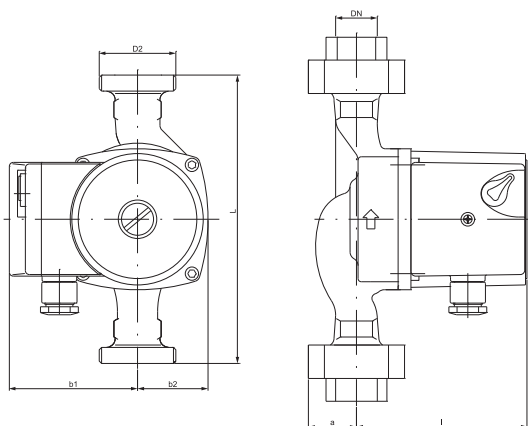

Насосы типов SANbasic являются трёхфазными (3 ~ 400 В / 50 Гц)

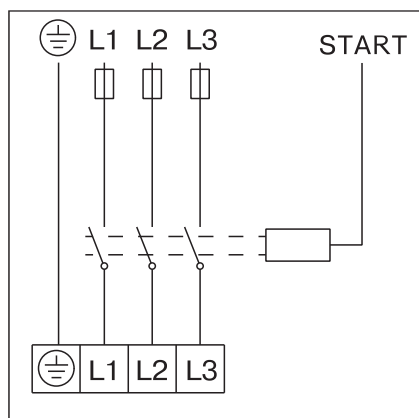

Подключение и описание энергетических клемм. Трёхфазное исполнение.

клемма 1 (L3):

Фаза L3 (T) переменного напряжения 3~400 В / 50 Гц

клемма 2 (L2):

Фаза L3 (S) переменного напряжения 3~400 В / 50 Гц

клемма 3 (L1):

Фаза L3 (R) переменного напряжения 3~400 В / 50 Гц

клемма:

Заземление

GHN SOL

GHN SOL

Циркуляционные насосы
для солнечных коллекторов

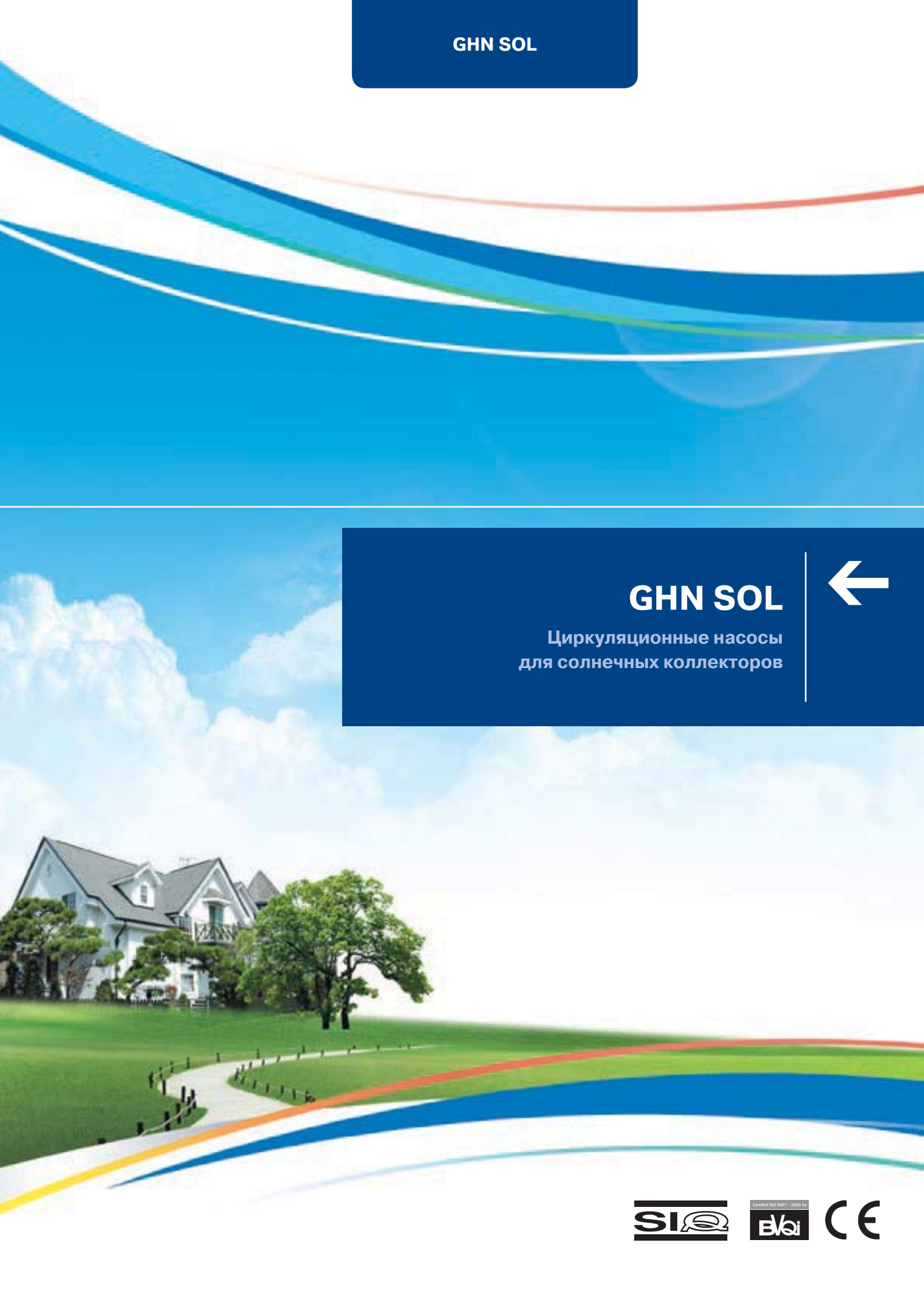

Циркуляционные насосы для солнечных коллекторов

ТЕХНИЧЕСКИЕ СВОЙСТВА		GHN SOL
Размер соединения DN (мм)		15, 25
Тип соединения		резьба
Максимальная производительность	Q (м³/ч)	3 / 5,5
Максимальная высота подъёма	H (м)	4 / 6 / 7
Номинальное давление	PN (bar)	10
Максимальная мощность	P (Вт)	75/90/140
Напряжение	U (В)	1 ~ 230
Степень защиты	IP	44
Регулировка		нет
Температура перекачиваемой среды	T (°C)	от -10 до +110
Класс изоляции		H
Материал корпуса		чугун
Сдвоенный насос		нет
ОБЛАСТИ ПРИМЕНЕНИЯ		
Отопление		✓
Охлаждение		✓
Бытовая вода		
Климатические установки		✓
Промышленность		✓
Технология		
Конденсат		
Морская вода		

Маркировка насоса

GHN SOL 25 / 60 – 130 (180)

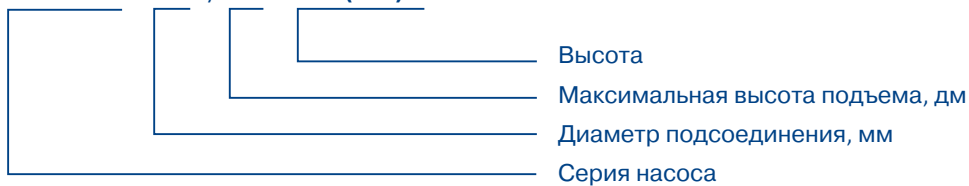

Разрешённые способы установки

GHN SOL



GHN SOL



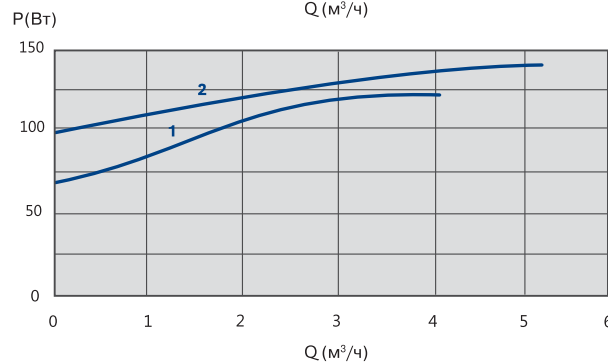
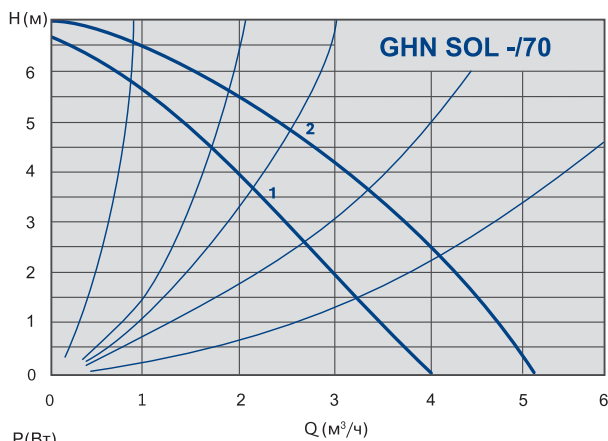
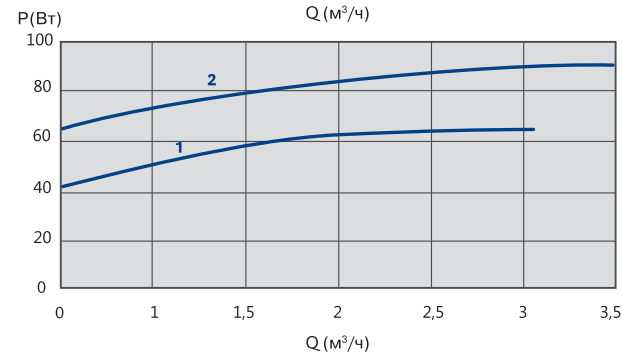
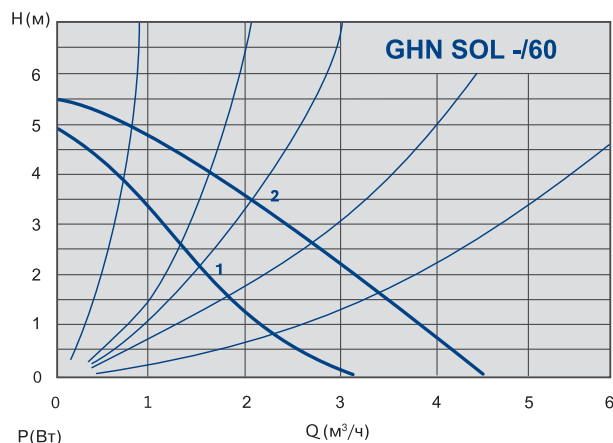
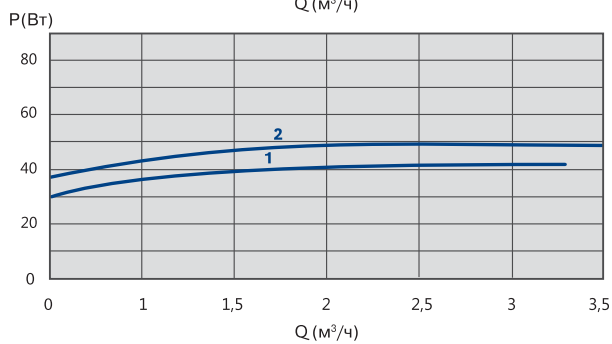
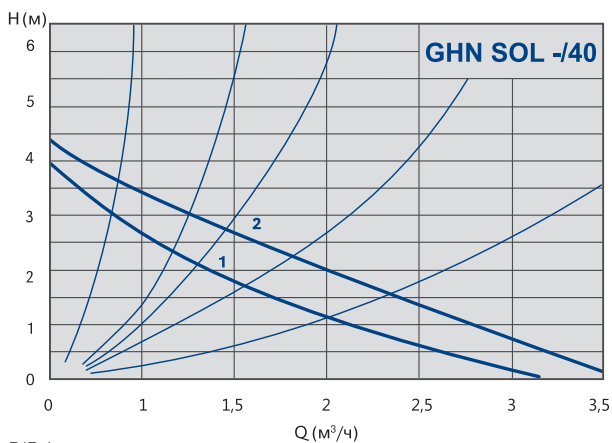

ТЕХНИЧЕСКАЯ ТАБЛИЦА

ТИП НАСОСА	КОД	тип соединения резьба/фланец	макс. производи- тельность Q (м³/ч)	макс. высота подъема H (м)	номинальное давление PN (бар)	мин.-макс. темп. передаваемой среды Tmin-Tmax (°C)	мат. корпуса чугун/ бронза	Одно/Двух моторное исполне- ние	масса (кг)	регули- ровка (да/нет)	степень защиты IP
GHN SOL 15/40-130	979523356	резьба	3	4	PN 10	-10 – +110	чугун	О	2,2	нет	44
GHN SOL 15/60-130	979523359	резьба	3	6	PN 10	-10 – +110	чугун	О	2,2	нет	44
GHN SOL 15/70-130	979523362	резьба	5,5	7	PN 10	-10 – +110	чугун	О	2,4	нет	44
GHN SOL 25/40-130	979523357	резьба	3	4	PN 10	-10 – +110	чугун	О	2,4	нет	44
GHN SOL 25/60-130	979521360	резьба	3	6	PN 10	-10 – +110	чугун	О	2,4	нет	44
GHN SOL 25/70-130	979521363	резьба	5,5	7	PN 10	-10 – +110	чугун	О	2,4	нет	44
GHN SOL 25/40-180	979521358	резьба	3	4	PN 10	-10 – +110	чугун	О	2,6	нет	44
GHN SOL 25/60-180	979521361	резьба	3	6	PN 10	-10 – +110	чугун	О	2,6	нет	44
GHN SOL 25/70-180	979521364	резьба	5,5	7	PN 10	-10 – +110	чугун	О	3,2	нет	44

ТАБЛИЦА РАЗМЕРОВ

ТИП НАСОСА	КОД	длина L (мм)	размер соединения DN (дюймы)	a	l	b1	b2	R	b	h1
GHN SOL 15/40-130	979523356	130	DN 15	27	108	80	44			
GHN SOL 15/60-130	979523359	130	DN 15	27	108	80	44			
GHN SOL 15/70-130	979523362	130	DN 15	27	108	80	44			
GHN SOL 25/40-130	979523357	130	DN 25	32	108	80	44			
GHN SOL 25/60-130	979521360	130	DN 25	32	108	80	44			
GHN SOL 25/70-130	979521363	130	DN 25	32	108	80	44			
GHN SOL 25/40-180	979521358	180	DN 25	32	108	80	44			
GHN SOL 25/60-180	979521361	180	DN 25	32	108	80	44			
GHN SOL 25/70-180	979521364	180	DN 25	32	108	80	44			

ЭЛЕКТРИЧЕСКАЯ ТАБЛИЦА

ТИП НАСОСА	КОД	макс. мощность P (Вт)	обороты (мин⁻¹)	ток I (А)	напряжение U (В)	класс изоляции	рекомендуемое давление в системе (бар)		
							при температуре		
							50°C	80°C	110°C
GHN SOL 15/40-130	979523356	75		0,25-0,33	1 ~ 230	Н	0,05	0,4	1,1
GHN SOL 15/60-130	979523359	90		0,29-0,39	1 ~ 230	Н	0,05	0,4	1,1
GHN SOL 15/70-130	979523362	140		0,57-0,61	1 ~ 230	Н	0,05	0,4	1,1
GHN SOL 25/40-130	979523357	75		0,25-0,33	1 ~ 230	Н	0,05	0,4	1,1
GHN SOL 25/60-130	979521360	90		0,29-0,39	1 ~ 230	Н	0,05	0,4	1,1
GHN SOL 25/70-130	979521363	140		0,57-0,61	1 ~ 230	Н	0,05	0,4	1,1
GHN SOL 25/40-180	979521358	75		0,25-0,33	1 ~ 230	Н	0,05	0,4	1,1
GHN SOL 25/60-180	979521361	90		0,29-0,39	1 ~ 230	Н	0,05	0,4	1,1
GHN SOL 25/70-180	979521364	140		0,57-0,61	1 ~ 230	Н	0,05	0,4	1,1

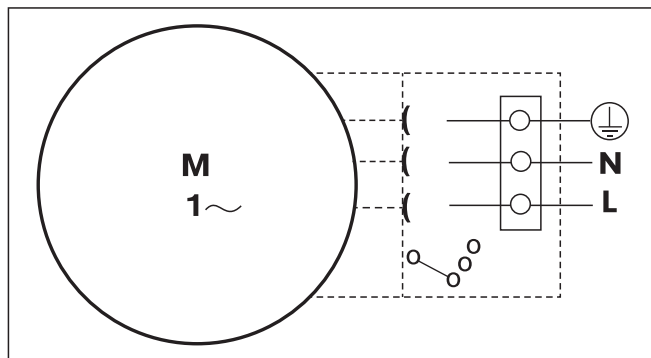
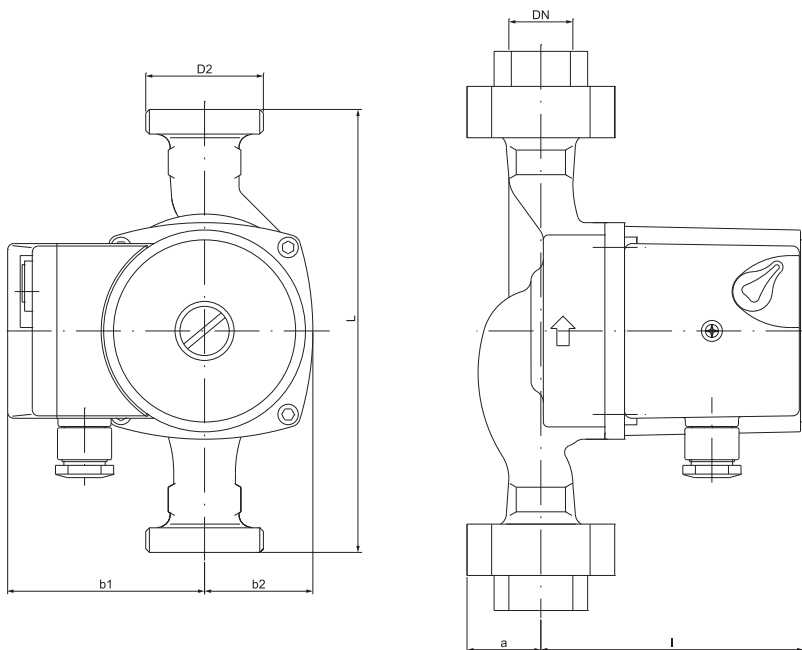

ECL

ECL



Электронно регулируемые
многорядные насосы «IN LINE»
с внешним преобразователем частоты



Электронно регулируемые многорядные насосы «IN LINE» с внешним преобразователем частоты

ПРЕИМУЩЕСТВА ЭЛЕКТРОННО РЕГУЛИРУЕМЫХ НАСОСОВ И ПРИЧИНЫ, ПО КОТОРЫМ ИХ СЛЕДУЕТ ИСПОЛЬЗОВАТЬ

Экономия энергии и денег.

Электронно регулируемые насосы благодаря автоматическому регулированию количества оборотов в минуту и потребляемой мотором мощности достигают существенно лучшего соотношения между вложенной энергией и выполненной работой. В сравнении с нерегулируемыми насосами они обеспечивают большую экономию электроэнергии и денег.

Оптимальная адаптация к изменяющимся нуждам гидравлической системы.

Широкий диапазон задаваемых гидравлических параметров позволяет насосу оптимально адаптироваться к нуждам системы отопления при минимальном потреблении электроэнергии.

Бесшумная и спокойная работа.

Система с электронно регулируемыми насосами работает бесшумно и в случае использования нагревателей со встроенными термостатическими вентилями. Благодаря адаптации к изменениям в системе регулируемые насосы при любых условиях обеспечивают оптимальную гидравлическую компенсацию.

Безопасность работы.

Электронно регулируемые насосы защищены против перезагрузок, короткого замыкания, повышенного напряжения питания и высокой температуры.

Уменьшение загрязнения окружающей среды.

Благодаря высокому коэффициенту полезного действия электронно регулируемые насосы представляют для окружающей среды меньшую угрозу.

ЭЛЕКТРОННО РЕГУЛИРУЕМЫЕ НАСОСЫ ECL

Электронно регулируемые насосы ECL обеспечивают различные потоки передаваемой среды при одинаковых или низких высотах подъема при изменяющемся гидравлическом сопротивлении системы. Изменения гидравлического сопротивления системы, обычно вызываемые работой термостатических вентилях, распознаются особым датчиком насоса. В зависимости от этого изменения, особый алгоритм в управляющей электронике насоса увеличивает или уменьшает обороты мотора при постоянном или пропорциональном давлении. Это, при условии выставления значений давления для различных гидравлических сопротивлений, позволяет

добиться самостоятельной работы насоса в системе центрального отопления.

Насосы ECL с обособленным преобразователем частоты.

Насос ECL с обособленным преобразователем частоты составлен из собственно насоса, измерителя разницы давлений (встроен в насос) и обособленного преобразователя частоты (размещается на стене в одном помещении с насосом или вне его). Эти насосы могут выполнять следующие функции:

Электронно регулируемые многорядные насосы «IN LINE» с внешним преобразователем частоты

Автоматическая регулировка постоянной разницы давлений.

Автоматическая регулировка постоянной разницы давлений Δp_C применяется в двухтрубных системах с термостатическими вентилями и большим влиянием пользователей на параметры системы, например:

- устройства с рабочей точкой при низких разностях давлений;
- устройства с сильно закрытыми заслонками;
- устройства с низкими перепадами давлений между частями системы с общим потоком (котлы, теплообменники, соединённая сеть);

Работа по максимальной кривой.

Работа по максимальной кривой означает, что мотор насоса вращается с максимальной скоростью. Этот режим применяется при тестовом запуске оборудования и в случае неработоспособности системы регулирования.

Подсоединение насосов ECL к электрической сети.

Во всех серийных типах насосов ECL имеется соединитель для подключения преобразователя частоты к трёхфазной электрической сети. Соединитель защищён плавким предохранителем; сам насос не требует дополнительной защиты, так как все необходимые средства защиты уже встроены в преобразователь частоты. Для включения/выключения преобразователя частоты и возврата насоса в исходное положение рекомендуется установить между преобразователем частоты и плавким предохранителем дополнительный выключатель.

Электронно регулируемые многорядные насосы «IN LINE» с внешним преобразователем частоты

ТЕХНИЧЕСКИЕ СВОЙСТВА		ECL
Размер соединения DN (мм)		32-100
Тип соединения		фланец
Максимальная производительность	Q (м ³ /ч)	160
Максимальная высота подъёма	H (м)	60
Номинальное давление	PN (bar)	8 / 10
Максимальная мощность	P (Вт)	22 000
Напряжение	U (В)	3 ~ 400 AC
Степень защиты	IP	54
Регулировка		нет
Температура перекачиваемой среды	T (°C)	от -15 до +140
Класс изоляции		F
Материал корпуса		чугун
Сдвоенный насос		нет
ОБЛАСТИ ПРИМЕНЕНИЯ		
Отопление		✓
Охлаждение		✓
Бытовая вода		
Климатические установки		✓
Промышленность		✓
Технология		✓
Конденсат		✓
Морская вода		

Маркировка насоса



Разрешённые способы установки

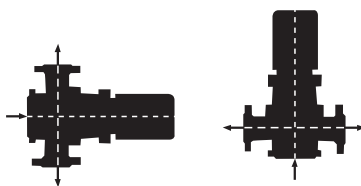

Фланцевые четырёхполюсные электронно регулируемые насосы с внешним преобразователем частоты

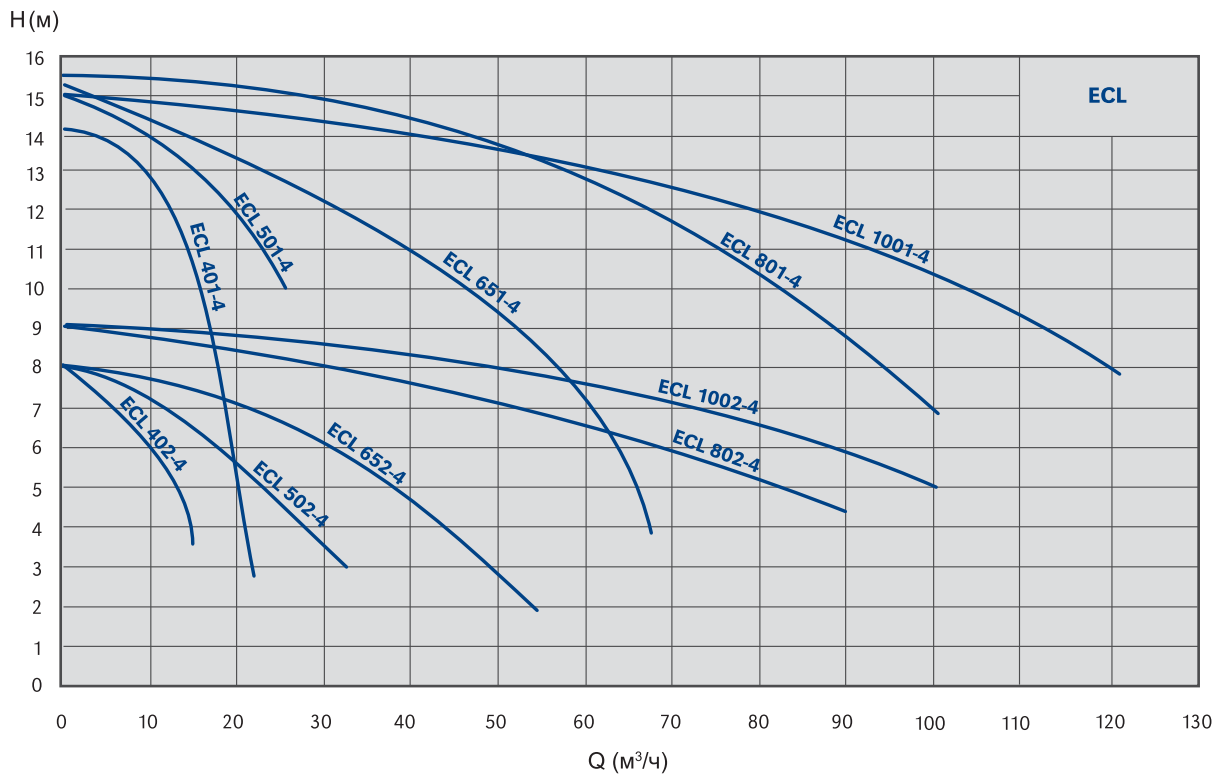
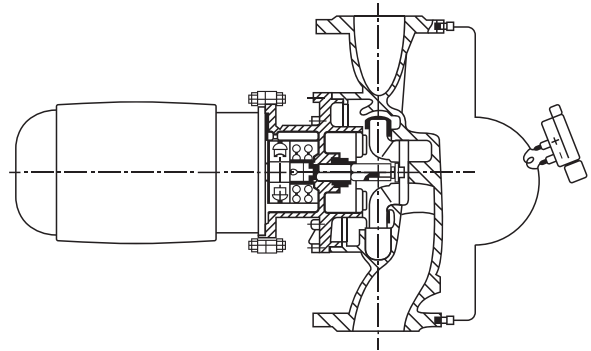

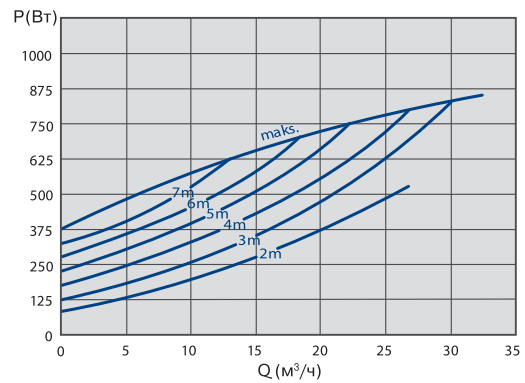
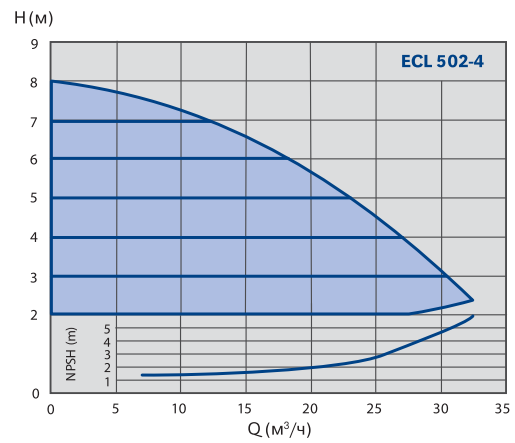
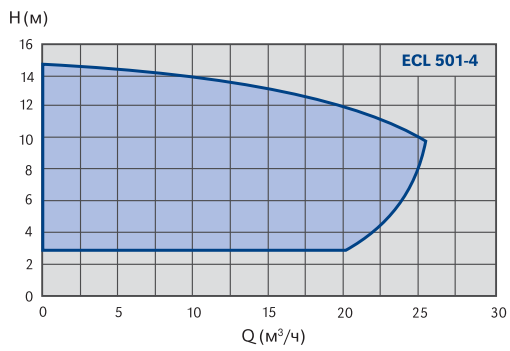
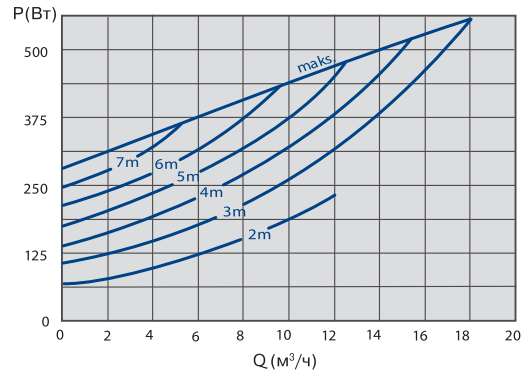
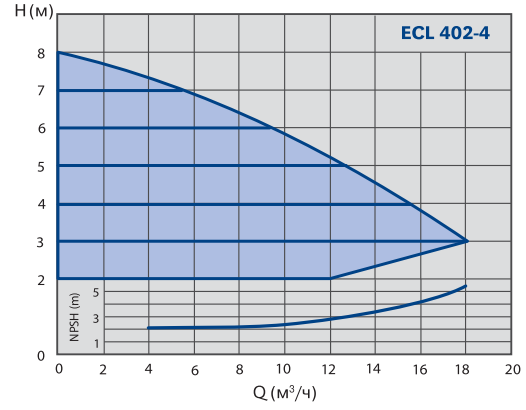
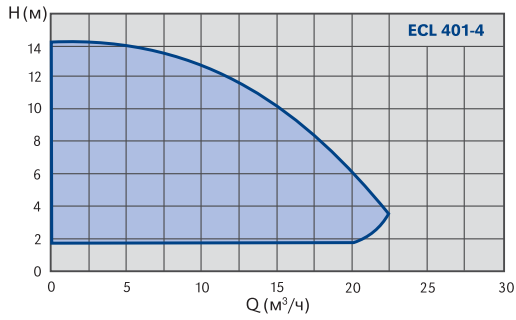

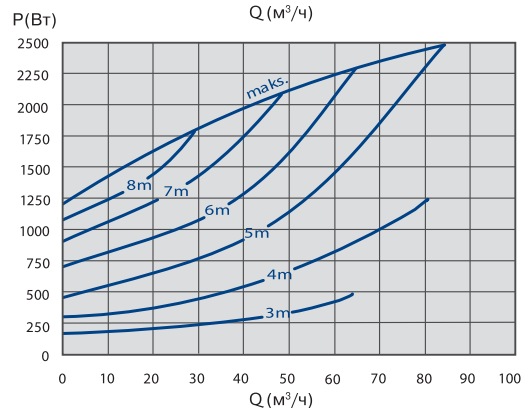
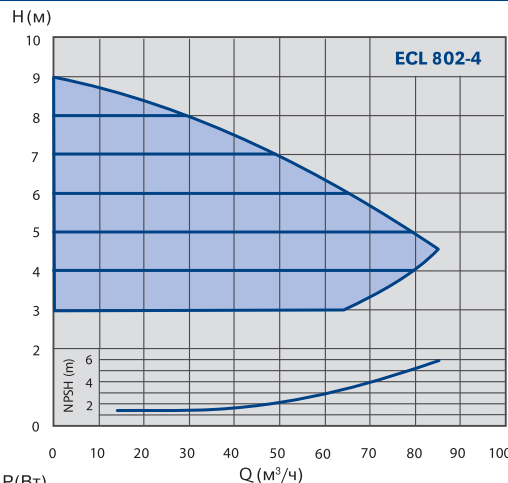
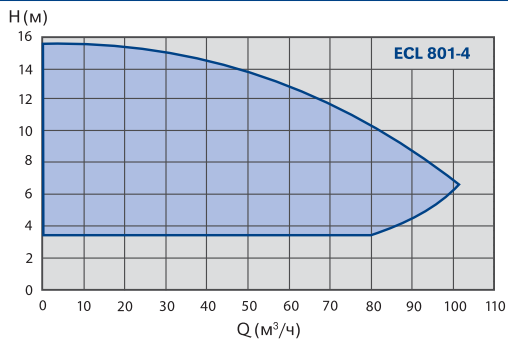
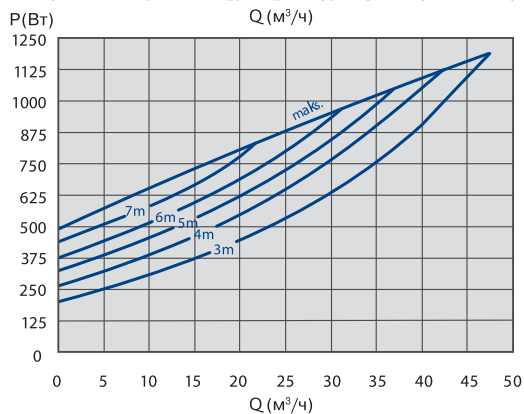
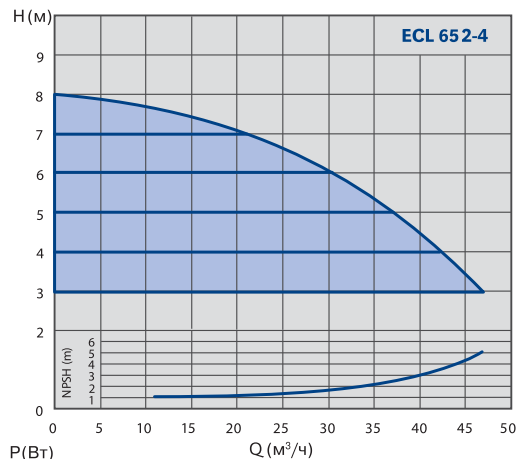
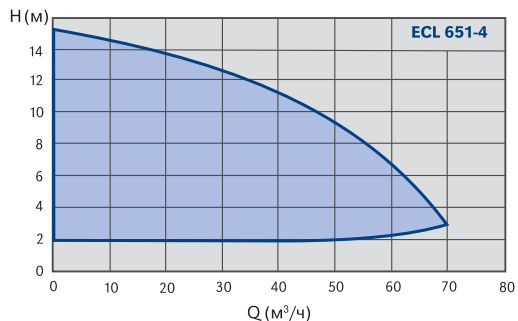

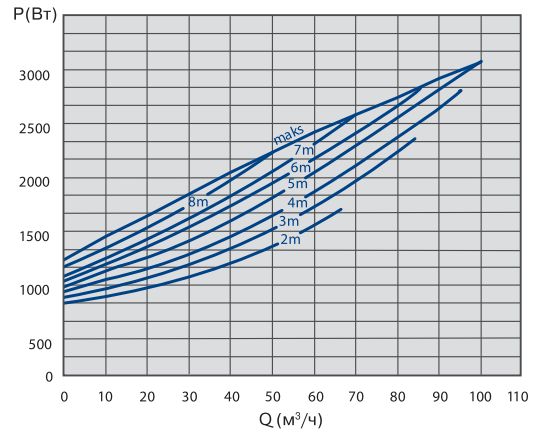
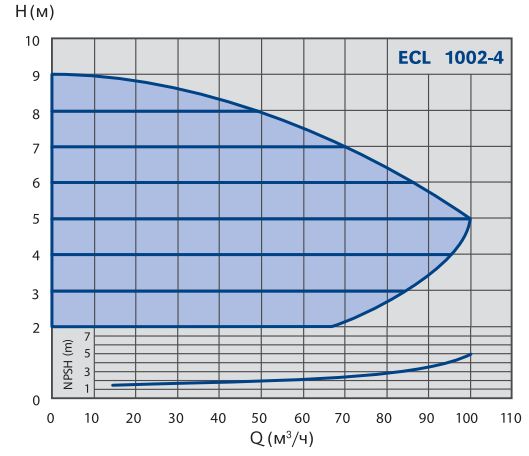
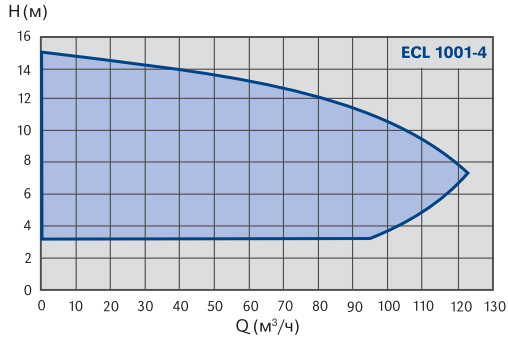

Фланцевые двухполюсные электронно регулируемые насосы с внешним преобразователем частоты

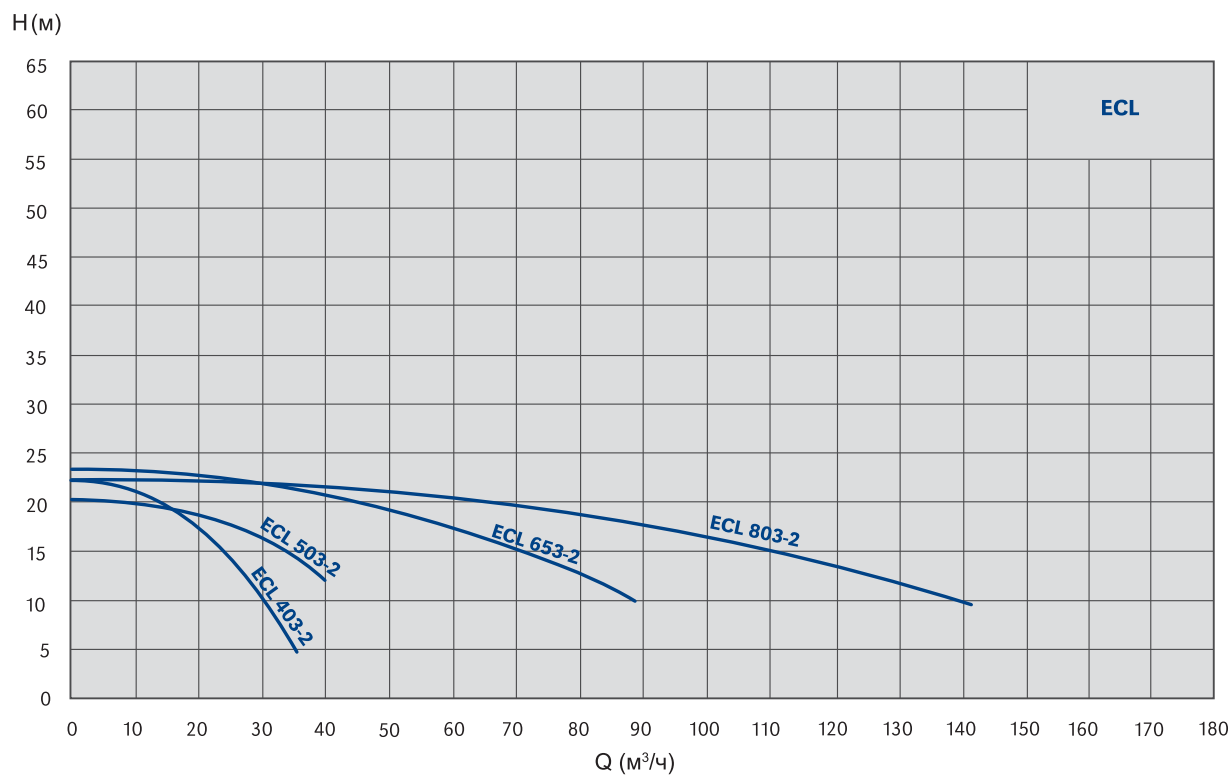
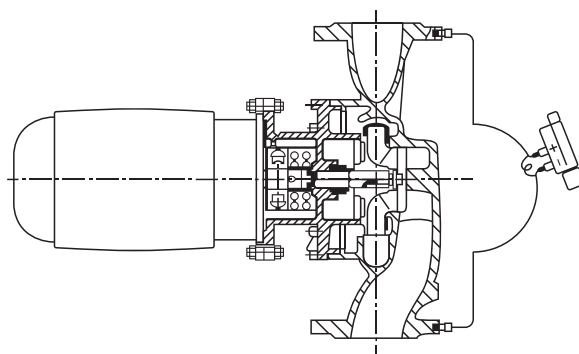

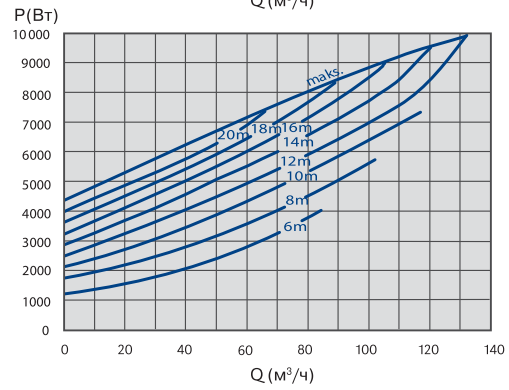
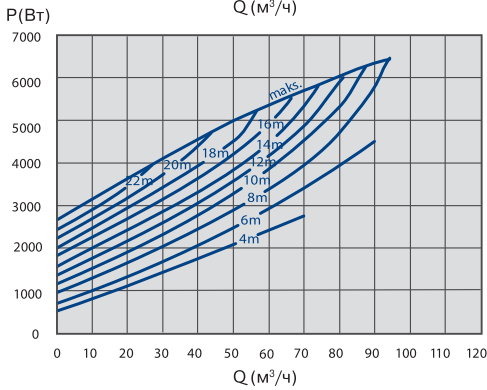
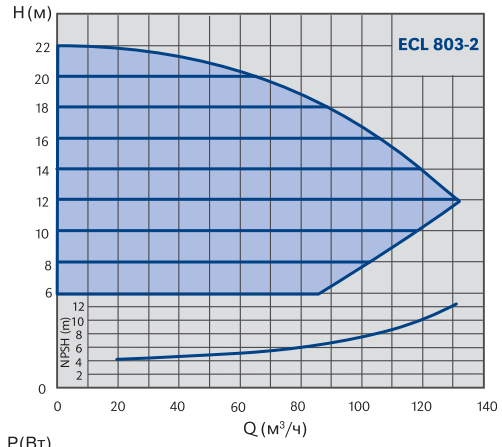
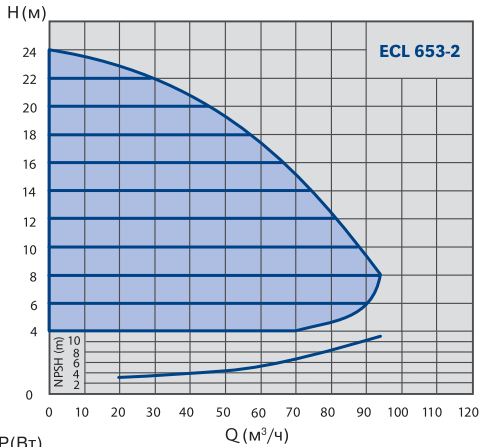
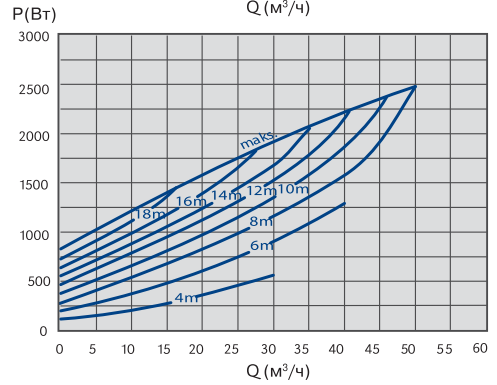
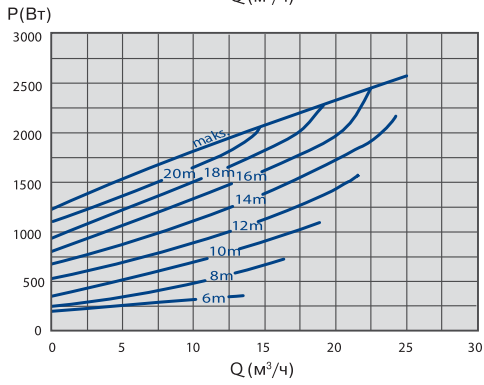
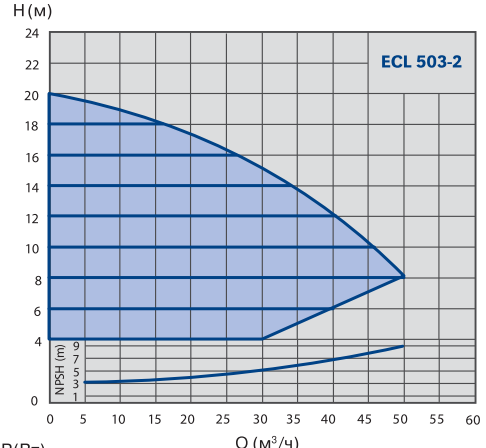
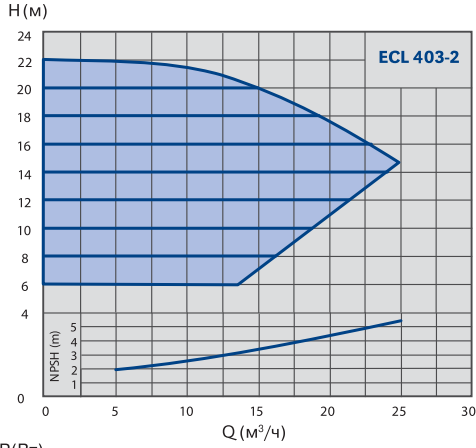

ТЕХНИЧЕСКАЯ ТАБЛИЦА

ТИП НАСОСА	КОД	размер соединения (DN/мм)	тип соединения резьба/ фланец	макс. производительность Q (м³/ч)	макс. высота подъема Н (м)	номинальное давление PN (бар)	мин.-макс. темп. перекачиваемой среды Tmin-Tmax (°C)	мат. корпуса чугун/ бронза	Одно/Двух моторное исполнение	масса (кг)	регулировка (да/нет)	степень защиты IP
ECL 401 - 4	979520416	DN 40	фланец	25	15	PN 16	-15 - +140	чугун	О	50	да	54
ECL 402 - 4	979520417	DN 40	фланец	18	8	PN 16	-15 - +140	чугун	О	45	да	54
ECL 501 - 4	979520690	DN 50	фланец	36	15	PN 16	-15 - +140	чугун	О	52	да	54
ECL 502 - 4	979520420	DN 50	фланец	29	8	PN 16	-15 - +140	чугун	О	49	да	54
ECL 651 - 4	979520422	DN 65	фланец	56	15	PN 16	-15 - +140	чугун	О	65	да	54
ECL 652 - 4	979520423	DN 65	фланец	54	8	PN 16	-15 - +140	чугун	О	53	да	54
ECL 801 - 4	979520425	DN 80	фланец	85	15	PN 16	-15 - +140	чугун	О	80	да	54
ECL 802 - 4	979520426	DN 80	фланец	85	9	PN 16	-15 - +140	чугун	О	72	да	54
ECL 1001 - 4	979520579	DN 100	фланец	140	15	PN 16	-15 - +140	чугун	О	88	да	54
ECL 1002 - 4	979521429	DN 100	фланец	140	9,5	PN 16	-15 - +140	чугун	О	87	да	54
ECL 403 - 2	979520445	DN 40	фланец	32	26	PN 16	-15 - +140	чугун	О	45	да	54
ECL 503 - 2	979520444	DN 50	фланец	43	21	PN 16	-15 - +140	чугун	О	73	да	54
ECL 653 - 2	979520443	DN 65	фланец	72	26	PN 16	-15 - +140	чугун	О	83	да	54
ECL 803 - 2	979520442	DN 80	фланец	135	22	PN 16	-15 - +140	чугун	О	113	да	54

ТАБЛИЦА РАЗМЕРОВ

ТИП НАСОСА	КОД	длина L (mm)	DN	a	f	l1	l	h1	h2	D1	D2	D3	кол-во отверстий
ECL 401 - 4	979520416	390	40	90	155	234	479	180	180	150	110	18	4
ECL 402 - 4	979520417	360	40	90	155	234	479	180	180	150	110	18	4
ECL 501 - 4	979520690	425	50	96	159	249	504	180	200	165	125	18	4
ECL 502 - 4	979520420	380	50	96	159	249	504	180	200	165	125	18	4
ECL 651 - 4	979520422	480	65	95	164	249	508	200	220	185	145	18	4
ECL 652 - 4	979520423	420	65	95	164	249	508	200	220	185	145	18	4
ECL 801 - 4	979520425	530	80	103	168	307	578	220	260	200	160	18	8
ECL 802 - 4	979520426	480	80	103	168	307	578	220	260	200	160	18	8
ECL 1001 - 4	979520579	560	100	113	169	307	589	245	275	220	180	18	8
ECL 1002 - 4	979521429	520	100	113	169	307	589	245	275	220	180	18	8
ECL 403 - 2	979520445	340	40	90	155	314	559	160	180	150	110	18	4
ECL 503 - 2	979520444	340	50	96	159	314	569	160	180	165	125	18	4
ECL 653 - 2	979520443	390	65	95	189	361	645	180	210	185	145	18	4
ECL 803 - 2	979520442	440	80	103	193	357	653	200	240	200	160	18	8

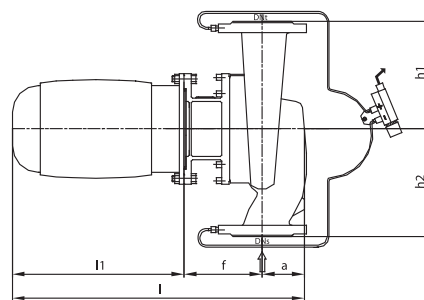
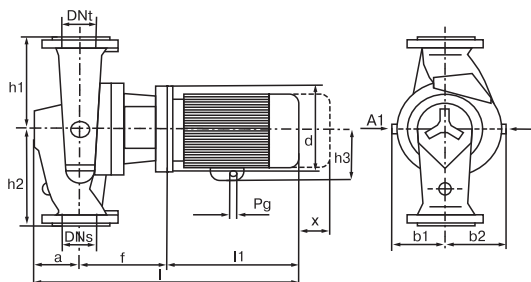

ЭЛЕКТРИЧЕСКАЯ ТАБЛИЦА



ТИП НАСОСА	КОД	макс. мощность P (Вт)	обороты (мин ⁻¹)	ТОК I (А)	напряжение U (В)	класс изоляции
ECL 401 - 4	979520416	1100	650 - 1400	2,3	3 ~ 400	F
ECL 402 - 4	979520417	750	650 - 1400	1,93	3 ~ 400	F
ECL 501 - 4	979520690	1500	650 - 1400	3,1	3 ~ 400	F
ECL 502 - 4	979520420	1100	650 - 1400	2,3	3 ~ 400	F
ECL 651 - 4	979520422	2200	650 - 1400	4,4	3 ~ 400	F
ECL 652 - 4	979520423	1100	650 - 1400	2,3	3 ~ 400	F
ECL 801 - 4	979520425	3000	650 - 1400	5,8	3 ~ 400	F
ECL 802 - 4	979520426	2200	650 - 1400	4,4	3 ~ 400	F
ECL 1001 - 4	979520579	4000	650 - 1400	7,8	3 ~ 400	F
ECL 1002 - 4	979521429	3000	650 - 1400	5,8	3 ~ 400	F
ECL 403 - 2	979520445	3000	1400 - 2850	5,5	3 ~ 400	F
ECL 503 - 2	979520444	3000	1400 - 2850	5,5	3 ~ 400	F
ECL 653 - 2	979520443	5500	1400 - 2850	9,7	3 ~ 400	F
ECL 803 - 2	979520442	7500	1400 - 2850	12,9	3 ~ 400	F
ECL 803 - 4	979521971	1100	650 - 1400	2,3	3 ~ 400	F
ECL 653 - 4	979521424	750	650 - 1400	1,93	3 ~ 400	F
ECL 802 - 2	979522007	18500	1400 - 2850	32,9	3 ~ 400	F
ECL 801 - 2	979522751	22000	1400 - 2850	38,9	3 ~ 400	F
ECL 652 - 2	979521580	7500	1400 - 2850	12,9	3 ~ 400	F
ECL 651 - 2	979521512	15000	1400 - 2850	27,4	3 ~ 400	F
ECL 502 - 2	979521458	5500	1400 - 2850	9,7	3 ~ 400	F
ECL 402 - 2	979521820	4000	1400 - 2850	7,1	3 ~ 400	F
ECL 401 - 2	979521813	5500	1400 - 2850	9,7	3 ~ 400	F

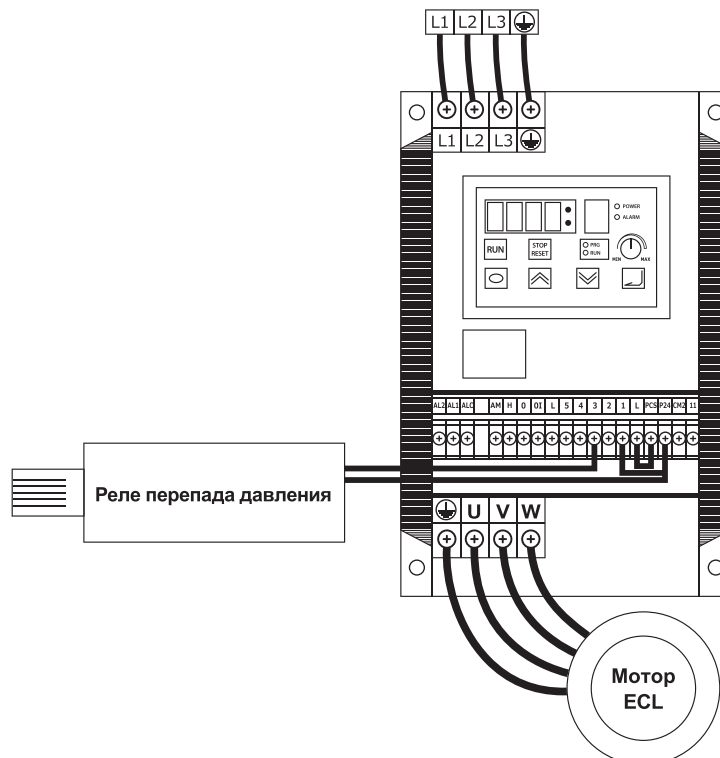

CV / CL / CLD

CV / CL / CLD

Насосы с сухим ротором «IN LINE»



Насосы с сухим ротором «IN LINE»

ТЕХНИЧЕСКИЕ СВОЙСТВА	CV	CL	CLD
Размер соединения DN (мм)	32	32 - 150	40 - 100
Тип соединения	фланец	фланец	фланец
Максимальная производительность Q (м³/ч)	14	160	280
Максимальная высота подъёма H (м)	6	60	60
Номинальное давление PN (bar)	10 / 16	16	16
Максимальная мощность P (Вт)	250	37 000	22 000
Напряжение U (В)	3 ~ 400 AC	3 ~ 400 AC	3 ~ 400 AC
Степень защиты IP	54	55	55
Регулировка	да	нет	нет
Температура перекачиваемой среды T (°C)	от -10 до +110	от -10 до +130/140	от -15 до +140
Класс изоляции	F	F	F
Материал корпуса	чугун	чугун	чугун
Сдвоенный насос	нет	нет	да
ОБЛАСТИ ПРИМЕНЕНИЯ			
Отопление	✓	✓	✓
Охлаждение	✓	✓	✓
Бытовая вода	✓	✓	
Климатические установки	✓	✓	✓
Промышленность	✓	✓	✓
Технология	✓	✓	✓
Конденсат			
Морская вода			

Маркировка насоса

CV 32 - 4 - 60



CL / CLD 40 1 (2, 3) - 2 - 5,5



Разрешённые способы установки

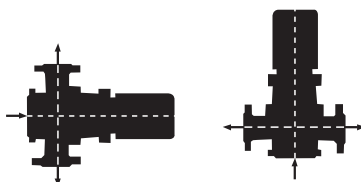

Одноступенчатые центробежные насосы с сухим ротором
для систем отопления, вентиляции и кондиционирования

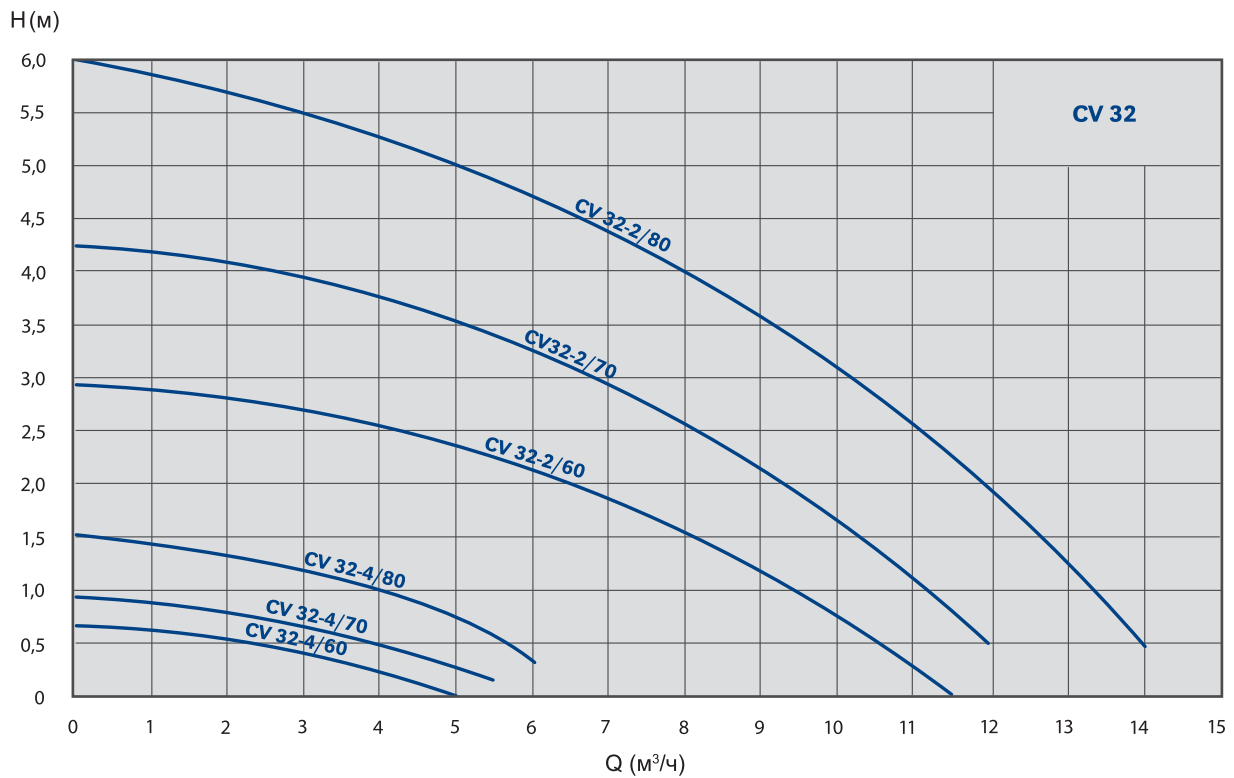
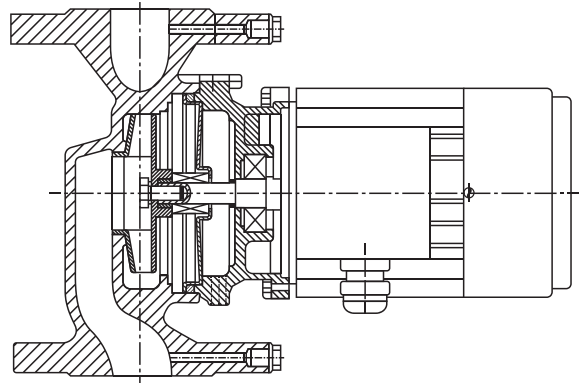

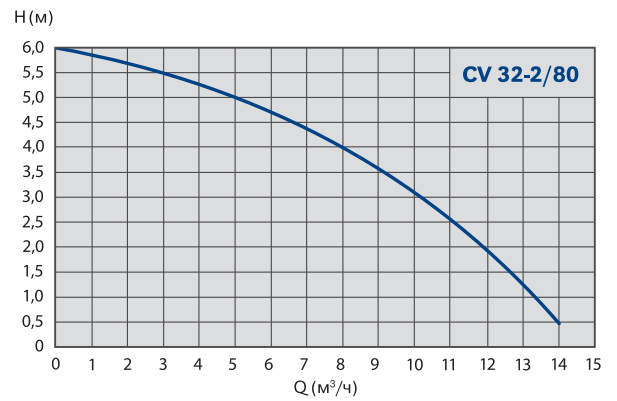
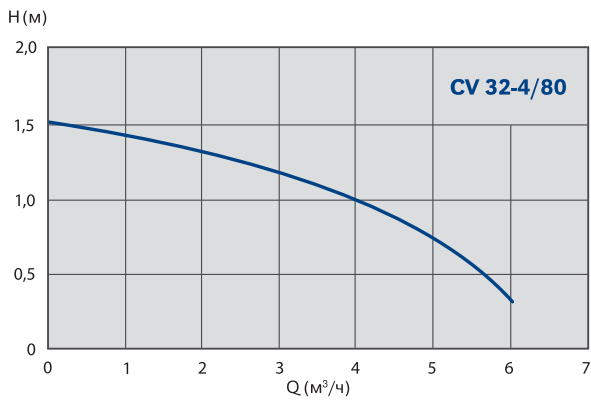
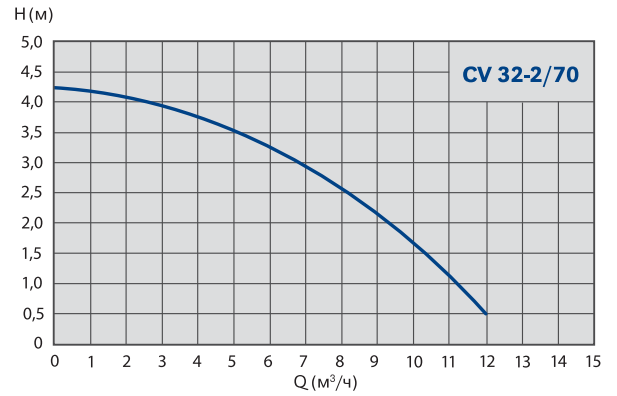
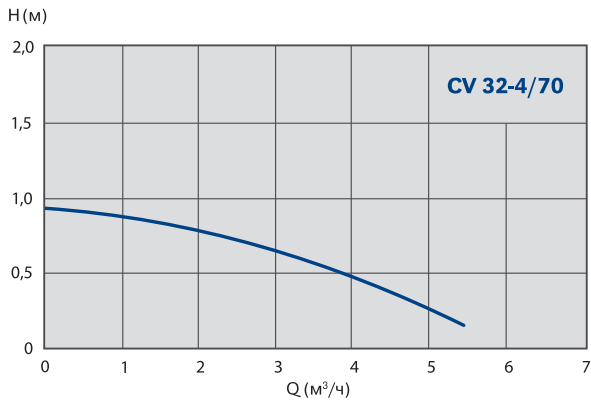
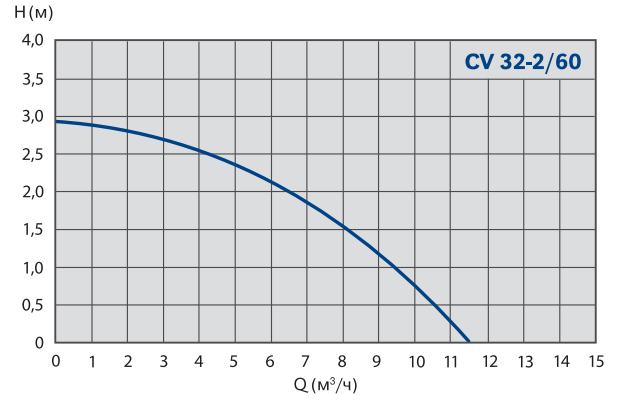
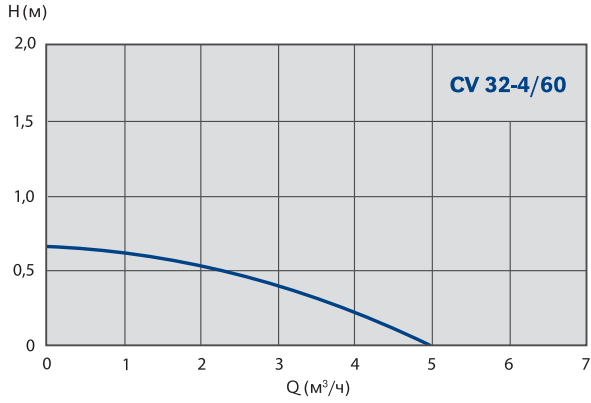

Одноступенчатые центробежные насосы с сухим ротором для систем отопления, вентиляции и кондиционирования

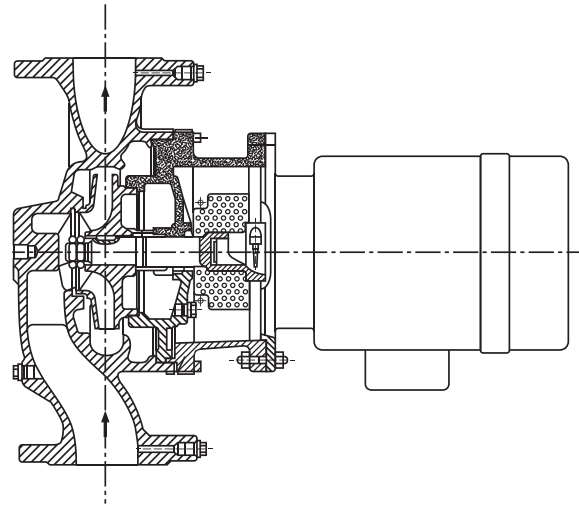

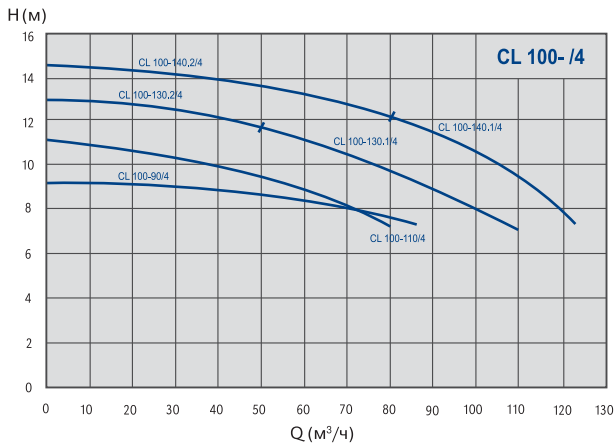
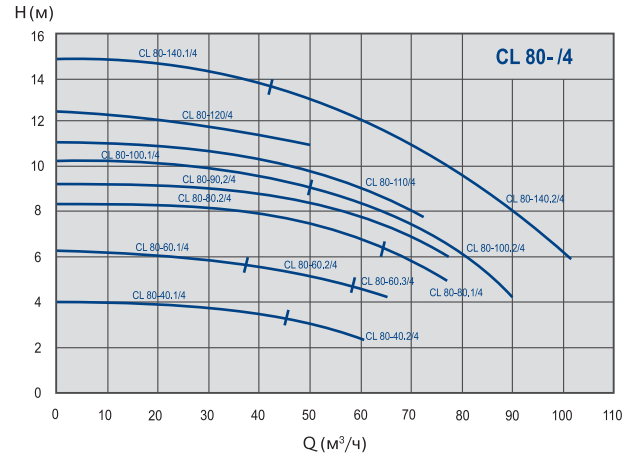
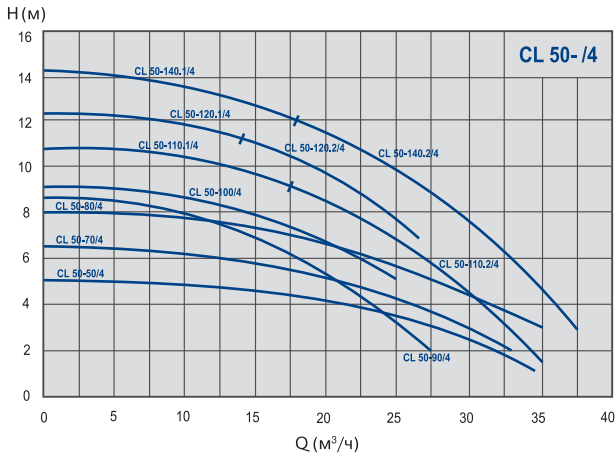
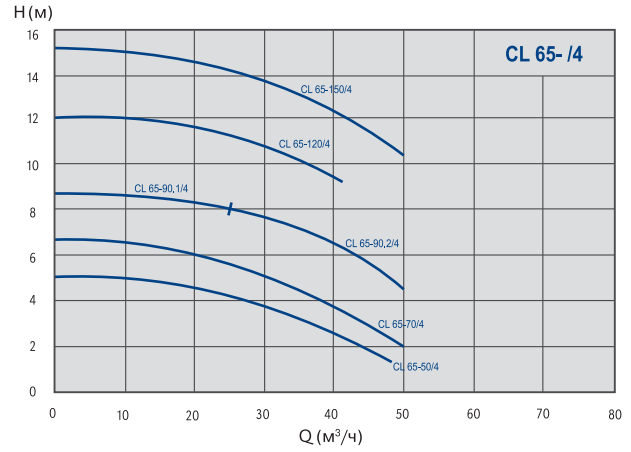
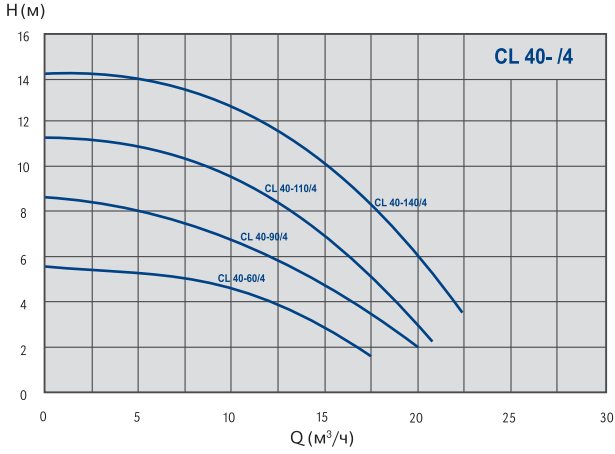

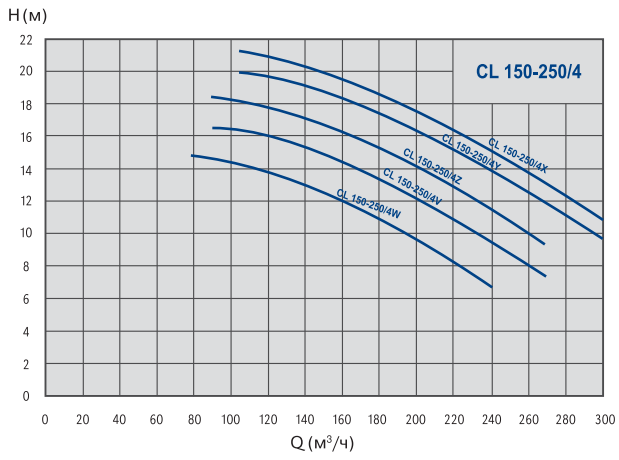
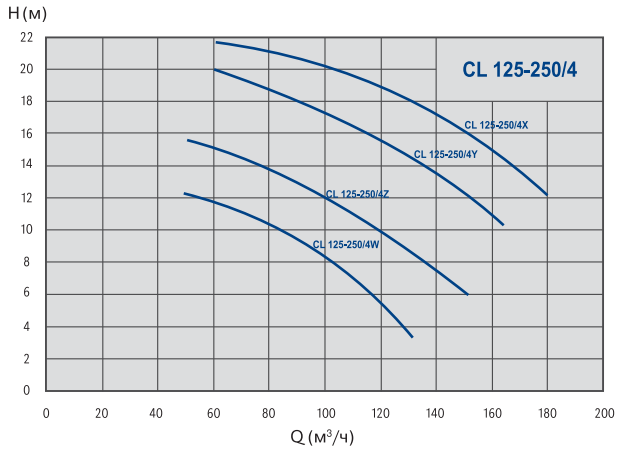

Одноступенчатые центробежные насосы с сухим ротором для систем отопления, вентиляции и кондиционирования

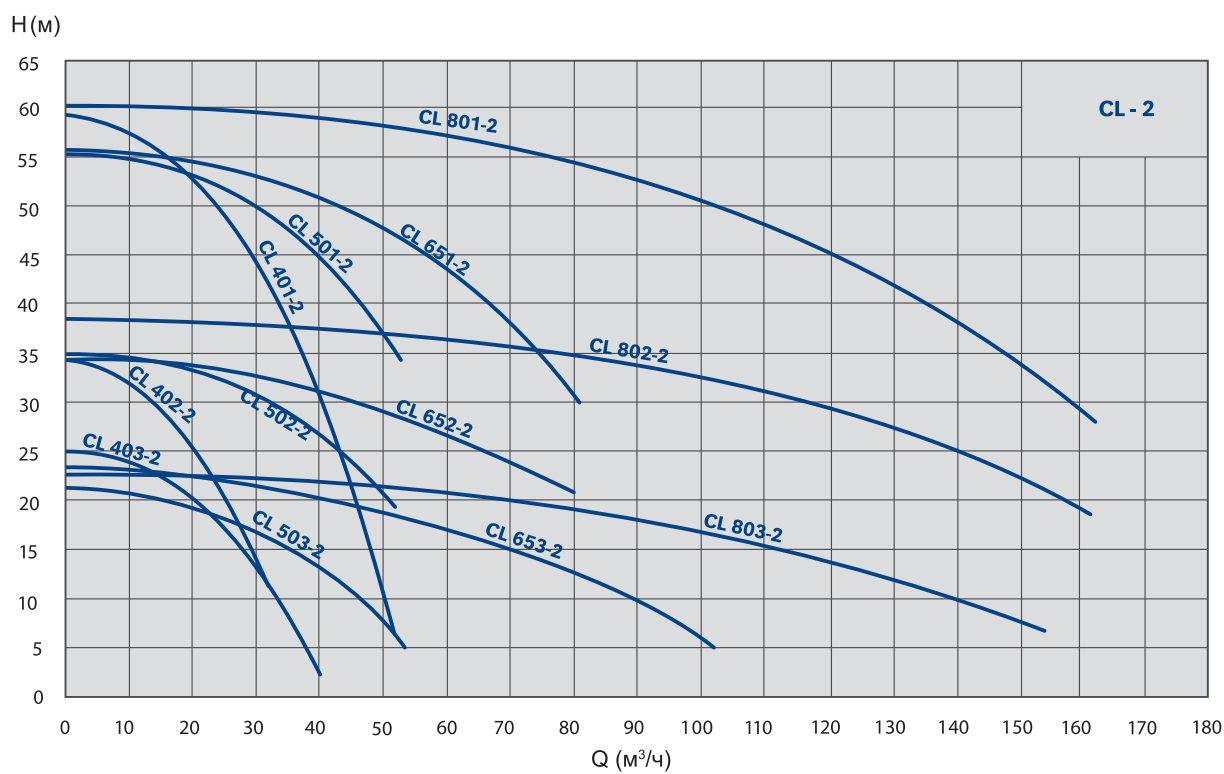
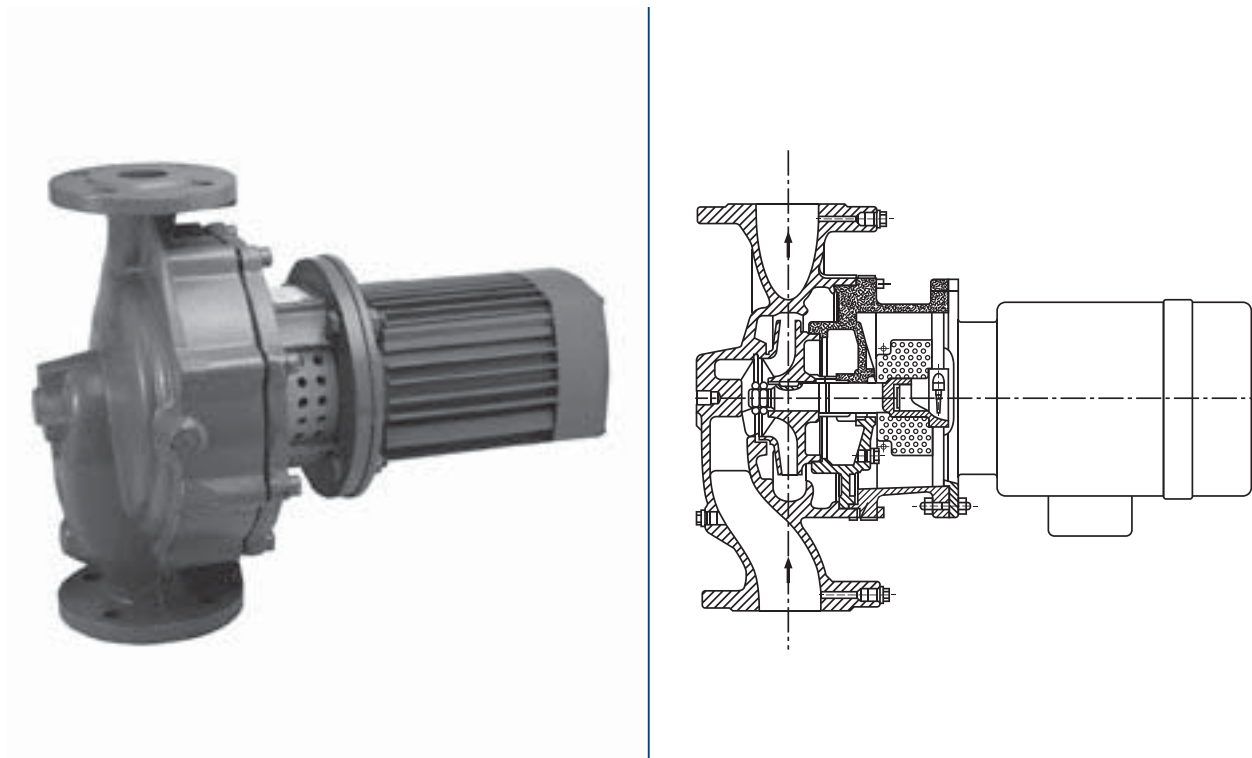

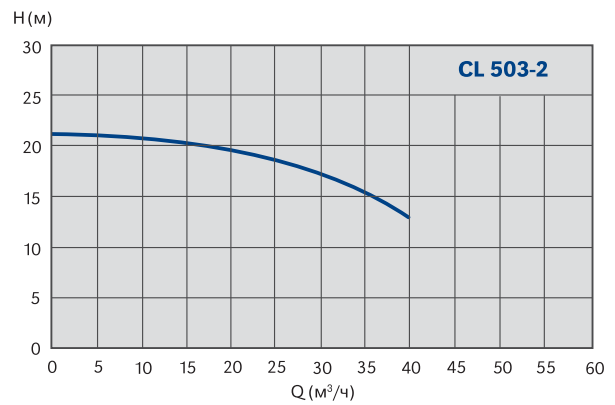
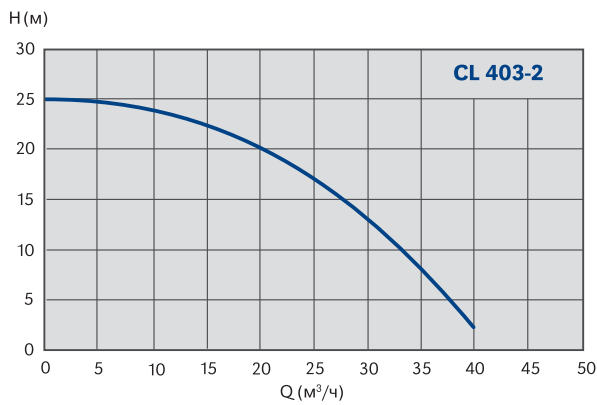
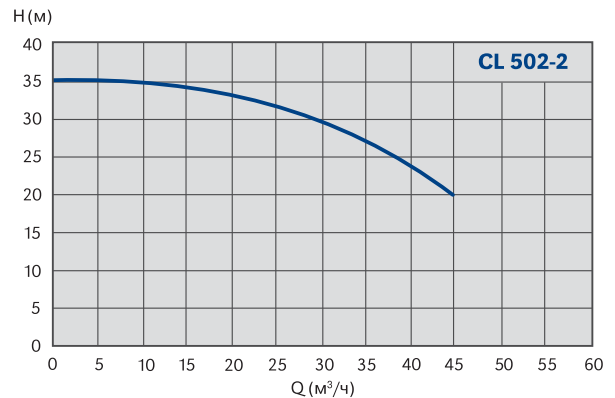
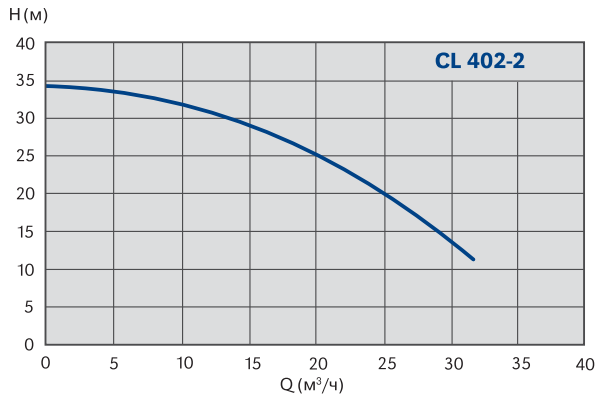
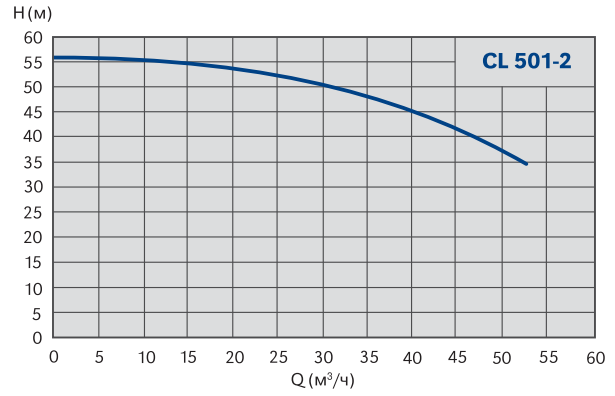
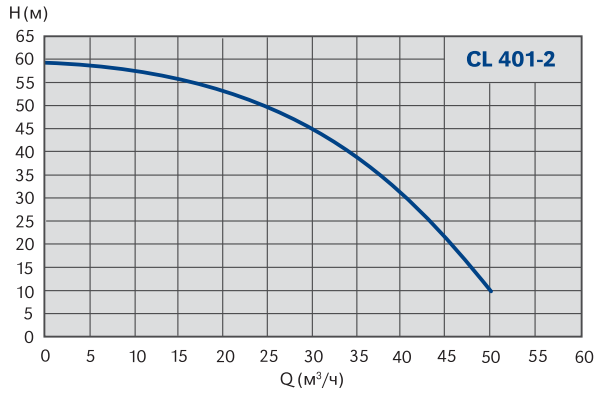

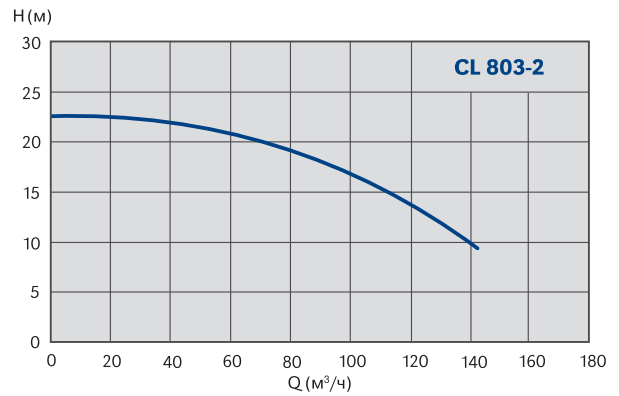
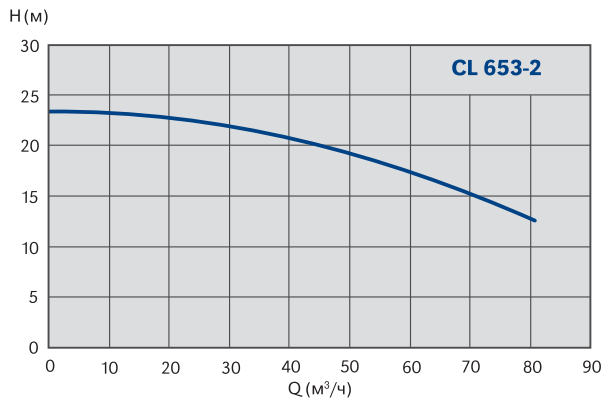
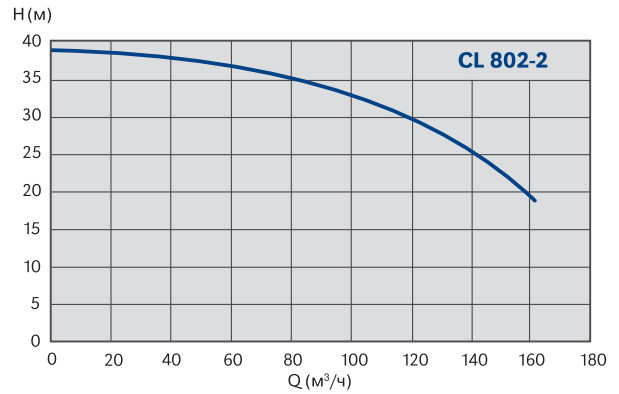
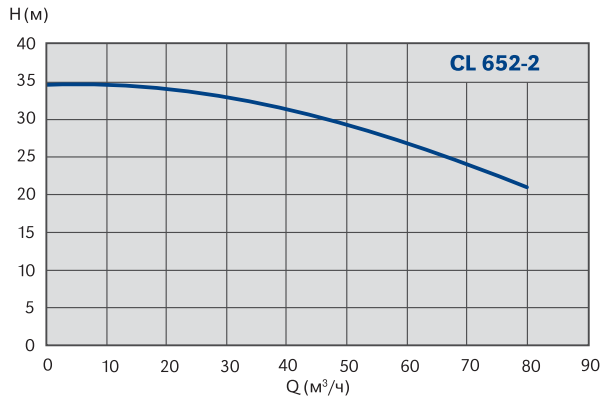
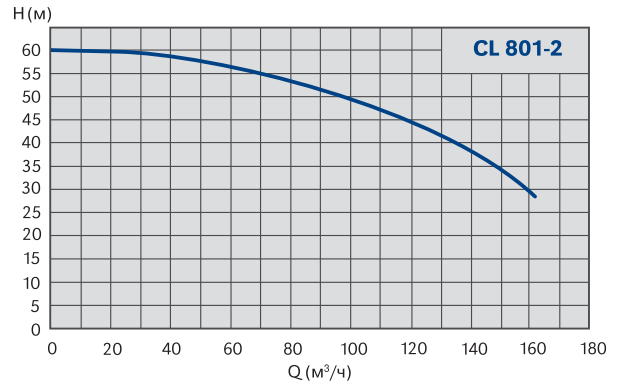
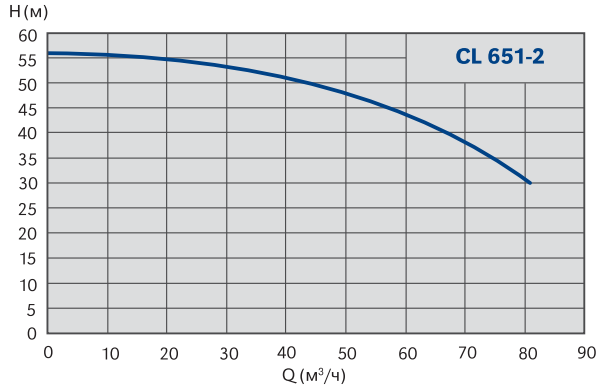

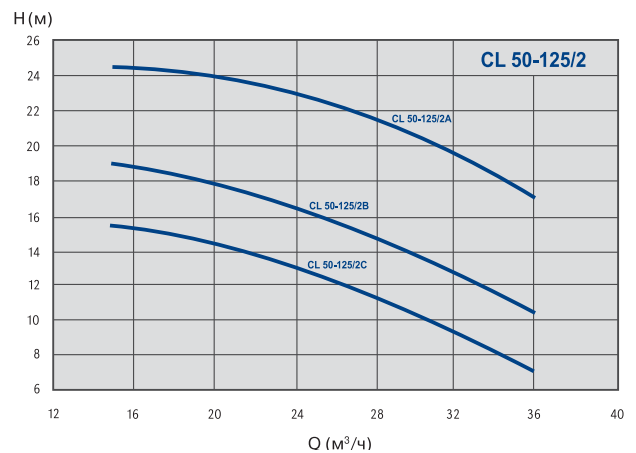
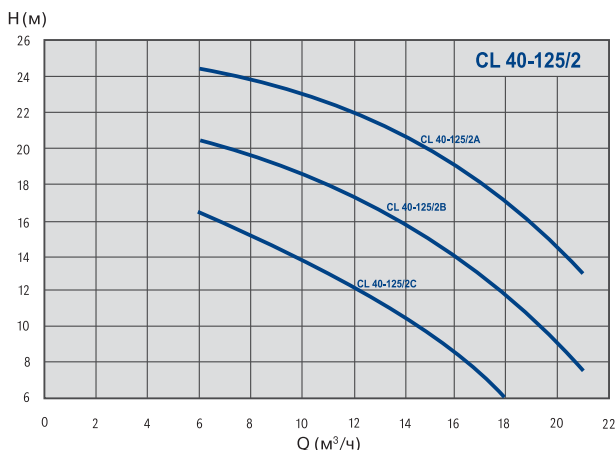
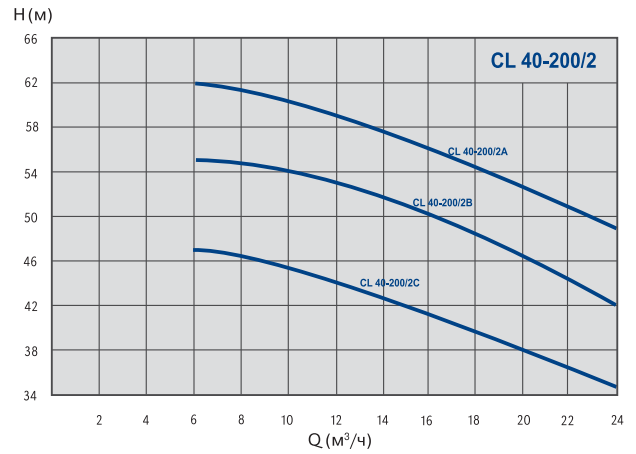
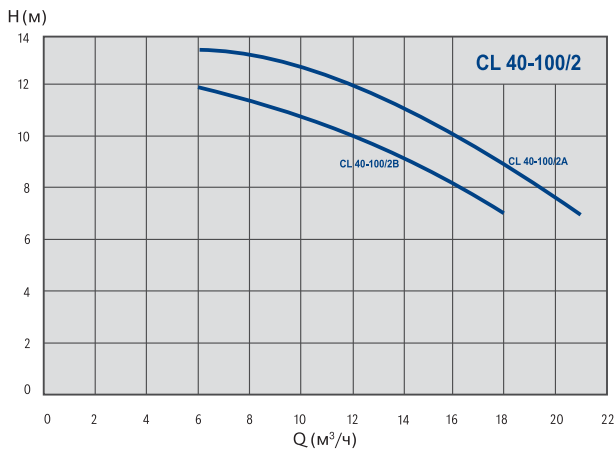
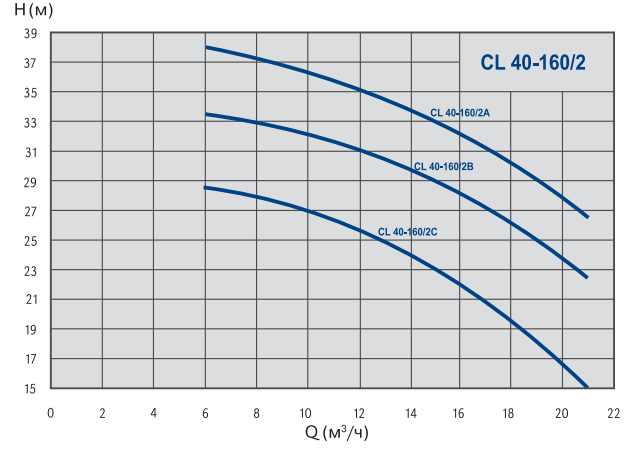
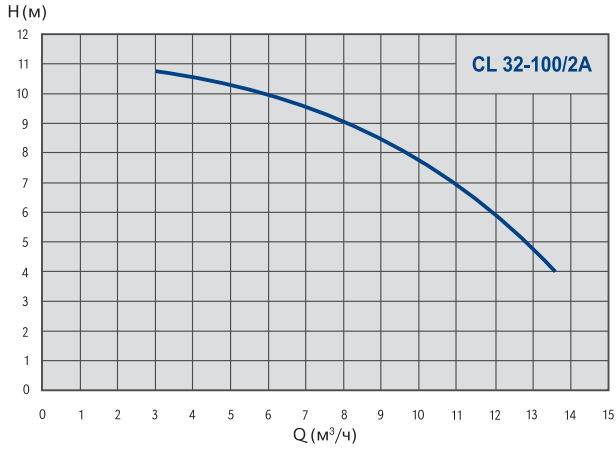

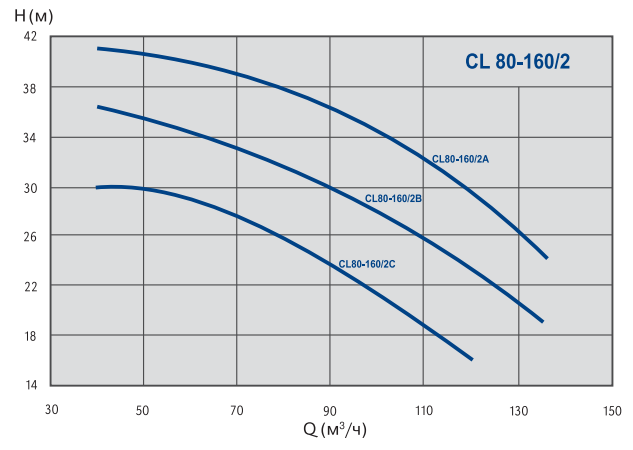
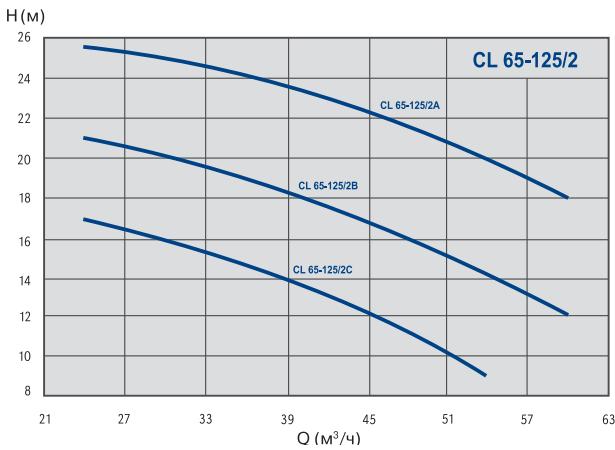
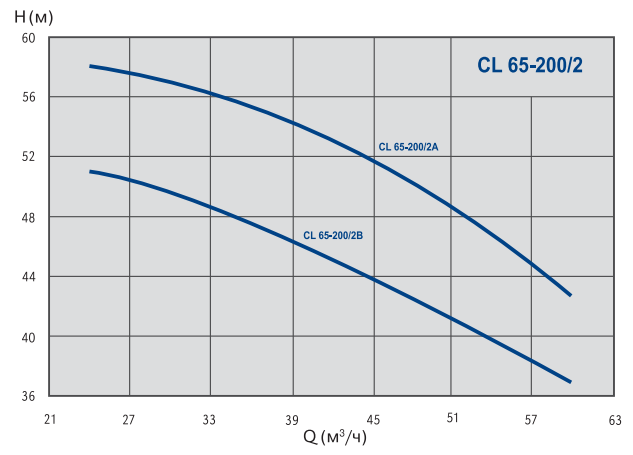
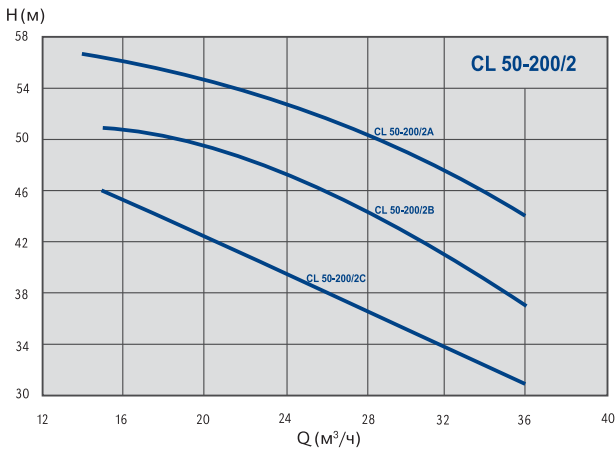
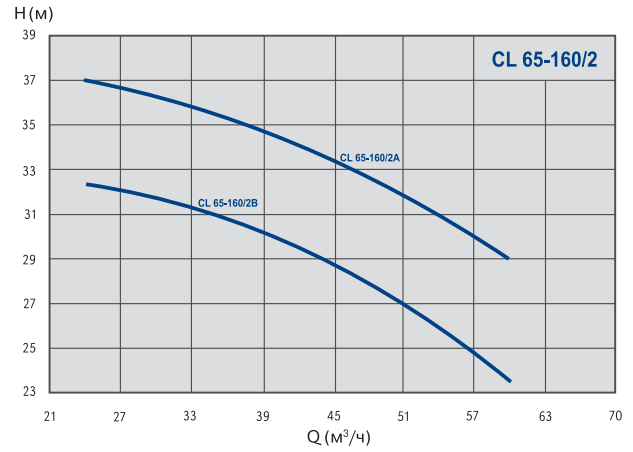
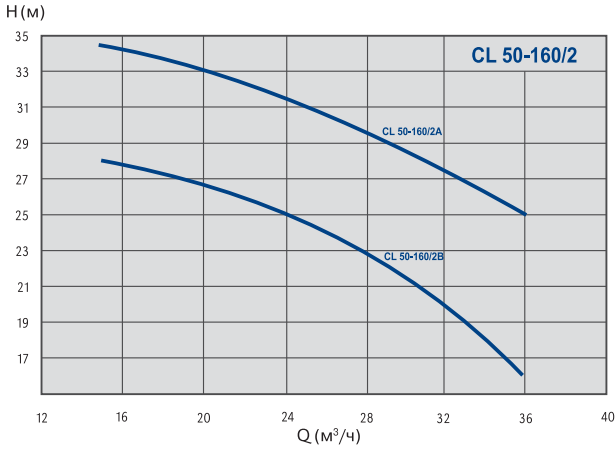

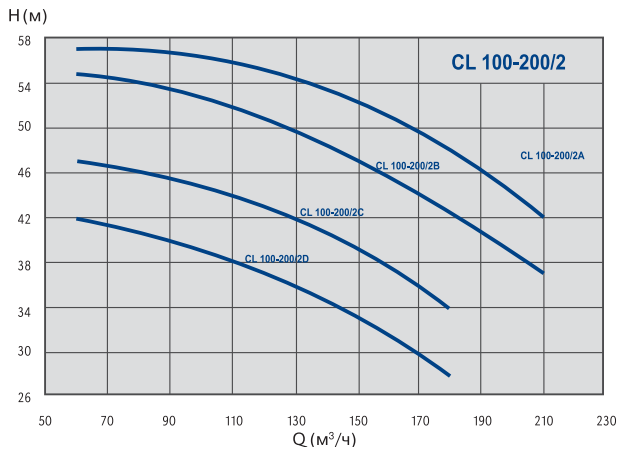
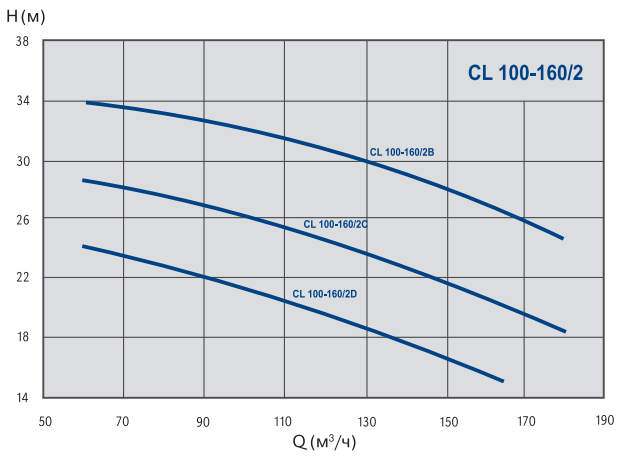
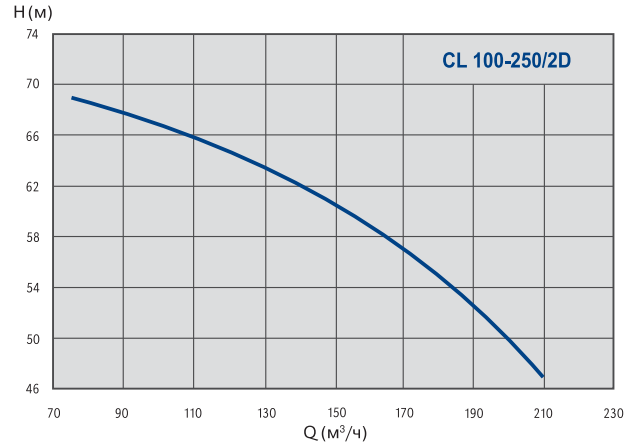
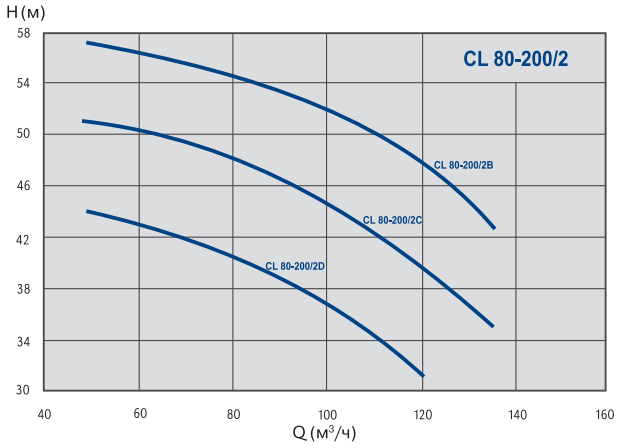

Сдвоенные центробежные насосы с сухим ротором
для систем отопления, вентиляции и кондиционирования

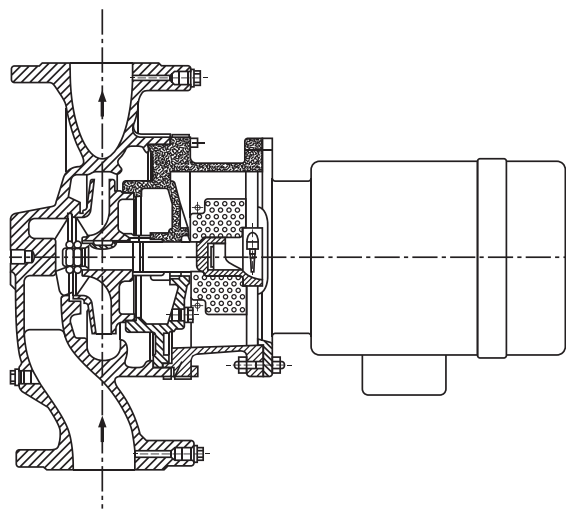

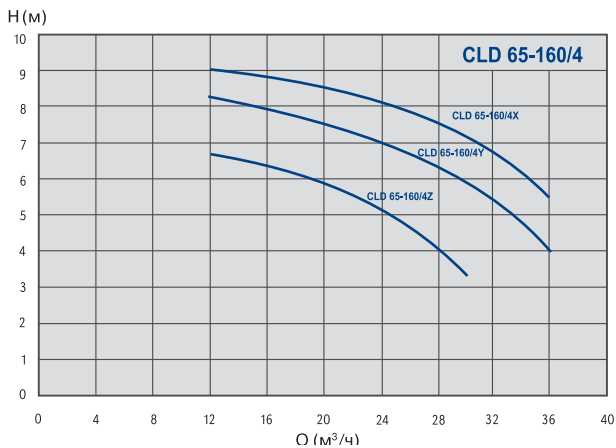
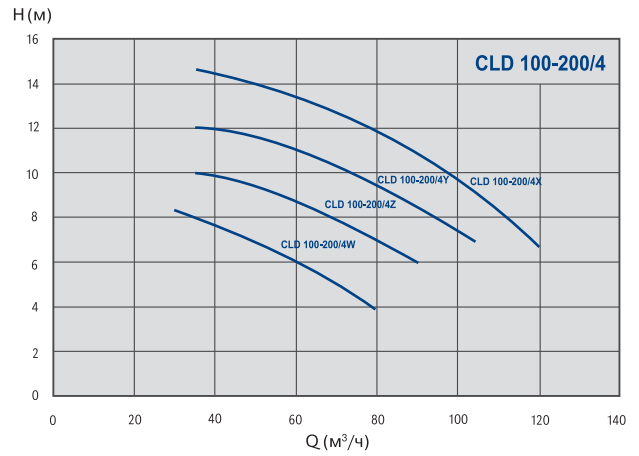
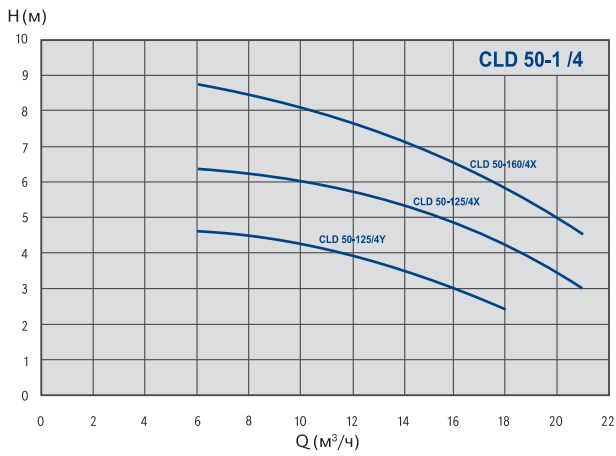
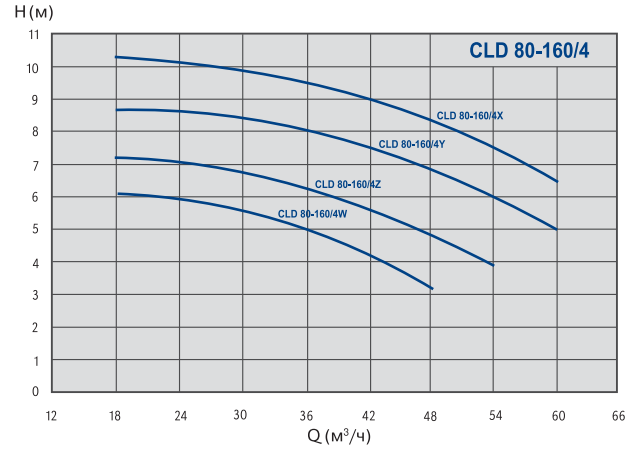
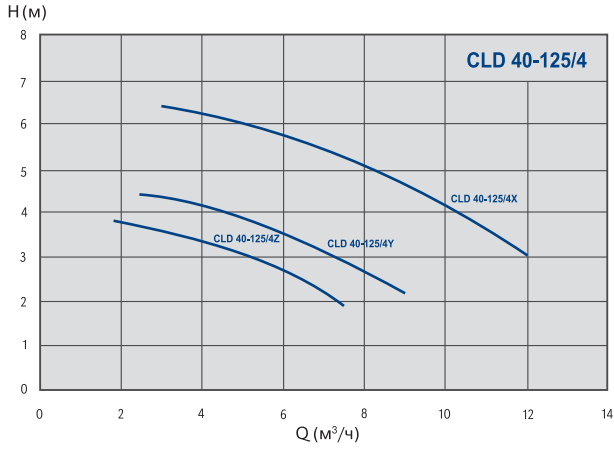

Сдвоенные центробежные насосы с сухим ротором
для систем отопления, вентиляции и кондиционирования

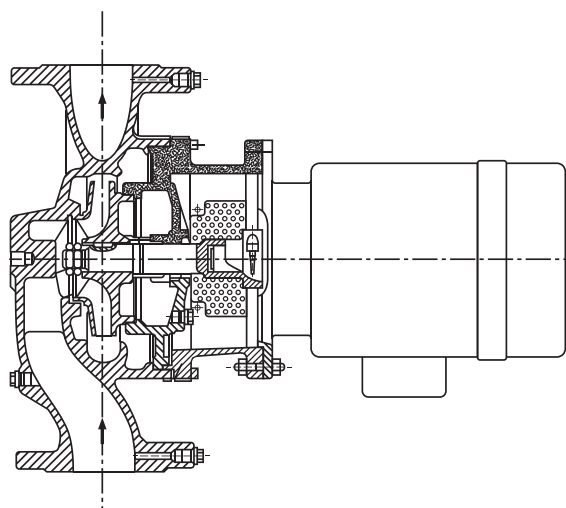

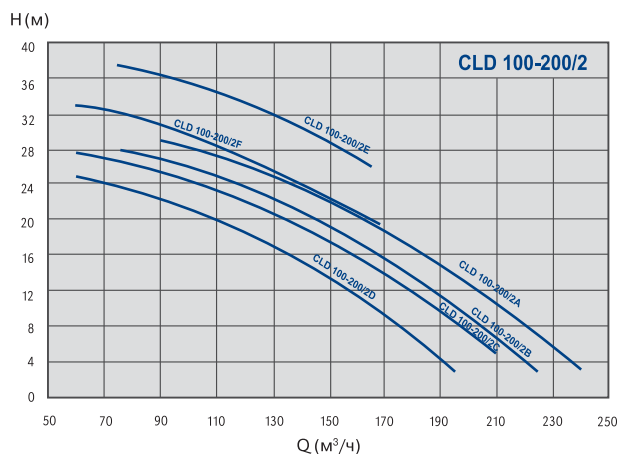
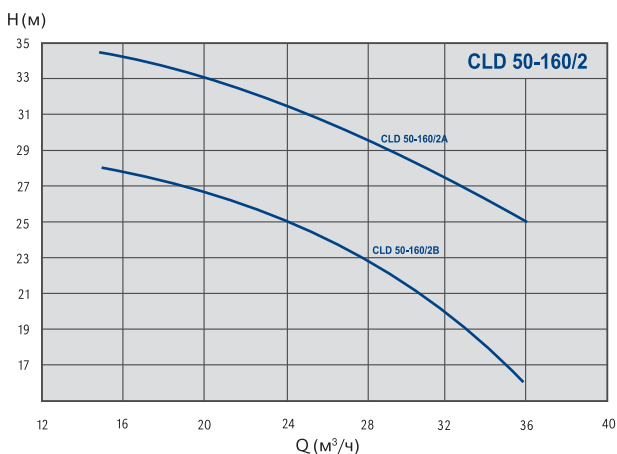
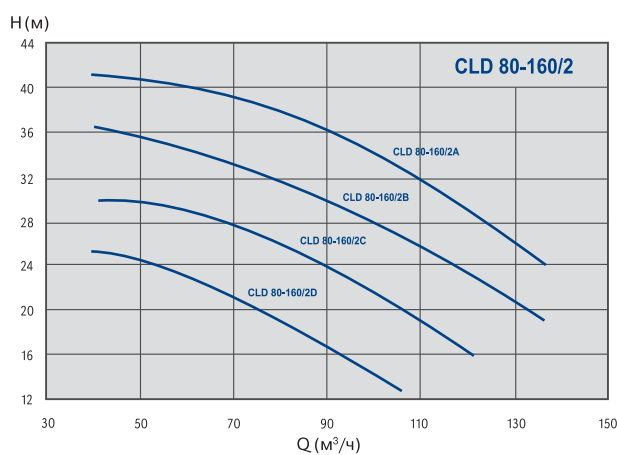
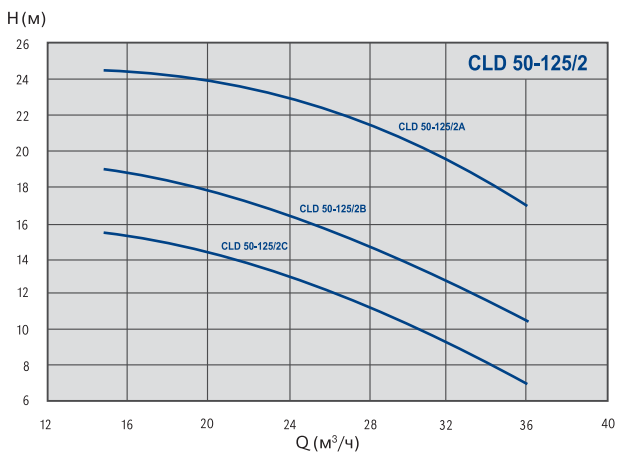
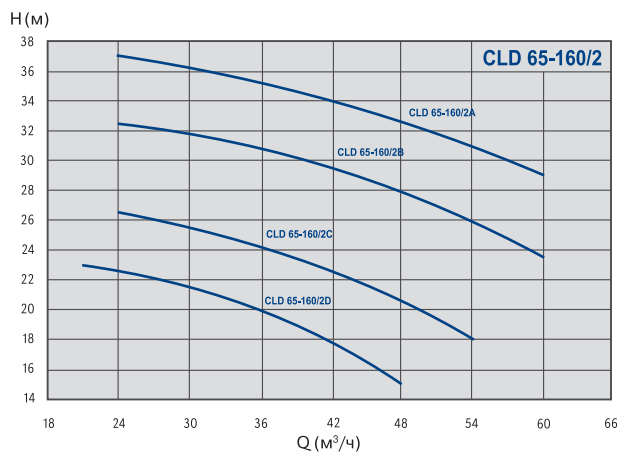
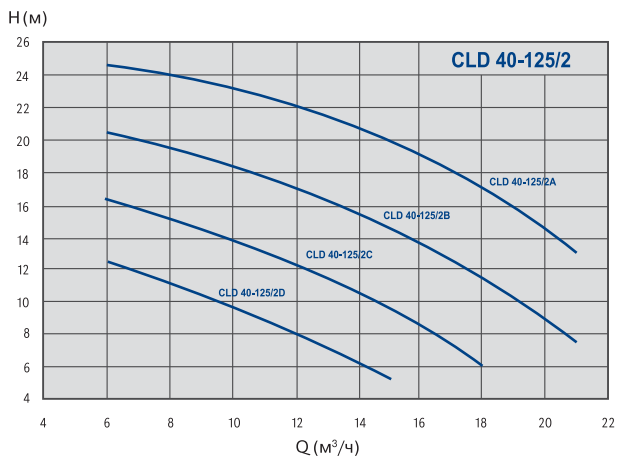

ТЕХНИЧЕСКАЯ ТАБЛИЦА

	ТИП НАСОСА	КОД	размер соединения (DN/мм)	тип соединения резьба/ фланец	макс. производительность Q (м³/ч)	макс. высота подъема H (м)	номинальное давление PN (бар)	мин.-макс. темп. перекачиваемой среды Tmin-Tmax (°C)	мат. корпуса чугун/ бронза	Одно/Двух моторное исполне- ние	масса (кг)	регули- ровка (да/нет/ O – вари- ант)	степень защиты IP
CV 32	CV 32 - 4 / 60	979521532	DN 32	фланец	4	0,6	PN 16	-10 - +110	чугун	O	15	нет	54
	CV 32 - 4 / 70	979521531	DN 32	фланец	5	0,9	PN 16	-10 - +110	чугун	O	15	нет	54
	CV 32 - 4 / 80	979521530	DN 32	фланец	7	1,5	PN 16	-10 - +110	чугун	O	15	нет	54
	CV 32 - 2 / 60	979521529	DN 32	фланец	8	3	PN 16	-10 - +110	чугун	O	15	нет	54
	CV 32 - 2 / 70	979521528	DN 32	фланец	9,5	4	PN 16	-10 - +110	чугун	O	15	нет	54
	CV 32 - 2 / 80	979521527	DN 32	фланец	13	6	PN 16	-10 - +110	чугун	O	15	нет	54
CL - 4	CL 40-140/4	979522775	DN 40	фланец	22	14	PN 16	-10 - +140	чугун	O	45	O	55
	CL 40-110/4	979521582	DN 40	фланец	21	11	PN 16	-10 - +140	чугун	O	41	O	55
	CL 40-90/4	979522606	DN 40	фланец	20	9	PN 16	-10 - +140	чугун	O	39	O	55
	CL 40-60/4	979522774	DN 40	фланец	18	6	PN 16	-10 - +140	чугун	O	22	O	55
	CL 50-140.1/4	979521584	DN 50	фланец	18	14	PN 16	-10 - +140	чугун	O	44	O	55
	CL 50-140.2/4	979522778	DN 50	фланец	33	14	PN 16	-10 - +140	чугун	O	47	O	55
	CL 50-120.1/4	979521586	DN 50	фланец	14	12	PN 16	-10 - +140	чугун	O	40	O	55
	CL 50-120.2/4	979521585	DN 50	фланец	21	12	PN 16	-10 - +140	чугун	O	44	O	55
	CL 50-110.1/4	979521588	DN 50	фланец	17	11	PN 16	-10 - +140	чугун	O	40	O	55
	CL 50-110.2/4	979521587	DN 50	фланец	34	11	PN 16	-10 - +140	чугун	O	44	O	55
	CL 50-100/4	979521589	DN 50	фланец	23	10	PN 16	-10 - +140	чугун	O	40	O	55
	CL 50-90/4	979521590	DN 50	фланец	28	9	PN 16	-10 - +140	чугун	O	39	O	55
	CL 50-80/4	979522777	DN 50	фланец	35	8	PN 16	-10 - +140	чугун	O	44	O	55
	CL 50-70/4	979521591	DN 50	фланец	31	7	PN 16	-10 - +140	чугун	O	39	O	55
	CL 50-50/4	979522776	DN 50	фланец	30	5	PN 16	-10 - +140	чугун	O	42	O	55
	CL 65-150/4	979522780	DN 65	фланец	51	15	PN 16	-10 - +140	чугун	O	60	O	55
	CL 65-120/4	979522773	DN 65	фланец	38	12	PN 16	-10 - +140	чугун	O	55	O	55
	CL 65-90.1/4	979522772	DN 65	фланец	24	9	PN 16	-10 - +140	чугун	O	44	O	55
	CL 65-90.2/4	979522779	DN 65	фланец	49	9	PN 16	-10 - +140	чугун	O	48	O	55
	CL 65-70/4	979521617	DN 65	фланец	46	7	PN 16	-10 - +140	чугун	O	44	O	55
	CL 65-50/4	979522771	DN 65	фланец	45	5	PN 16	-10 - +140	чугун	O	39	O	55
	CL 80-140.1/4	979521594	DN 80	фланец	40	14	PN 16	-10 - +140	чугун	O	72	O	55
	CL 80-140.2/4	979520750	DN 80	фланец	91	14	PN 16	-10 - +140	чугун	O	74	O	55
	CL 80-120/4	979522770	DN 80	фланец	51	12	PN 16	-10 - +140	чугун	O	72	O	55
	CL 80-110/4	979521595	DN 80	фланец	70	11	PN 16	-10 - +140	чугун	O	72	O	55
	CL 80-100.1/4	979522768	DN 80	фланец	48	10	PN 16	-10 - +140	чугун	O	67	O	55
	CL 80-100.2/4	979522769	DN 80	фланец	87	10	PN 16	-10 - +140	чугун	O	72	O	55
	CL 80-90/4	979522782	DN 80	фланец	75	9	PN 16	-10 - +140	чугун	O	66	O	55
	CL 80-80.1/4	979522766	DN 80	фланец	64	8	PN 16	-10 - +140	чугун	O	61	O	55
	CL 80-80.2/4	979522767	DN 80	фланец	106	8	PN 16	-10 - +140	чугун	O	66	O	55
	CL 80-60.1/4	979521596	DN 80	фланец	32	6	PN 16	-10 - +140	чугун	O	47	O	55
	CL 80-60.2/4	979522781	DN 80	фланец	59	6	PN 16	-10 - +140	чугун	O	51	O	55
	CL 80-60.3/4	979522765	DN 80	фланец	98	6	PN 16	-10 - +140	чугун	O	53	O	55
	CL 80-40.1/4	979521599	DN 80	фланец	48	4	PN 16	-10 - +140	чугун	O	46	O	55
	CL 80-40.2/4	979522764	DN 80	фланец	78	4	PN 16	-10 - +140	чугун	O	47	O	55
	CL 100-140.1/4	979521600	DN 100	фланец	74	14	PN 16	-10 - +140	чугун	O	74	O	55
	CL 100-140.2/4	979520753	DN 100	фланец	119	14	PN 16	-10 - +140	чугун	O	80	O	55
	CL 100-130.1/4	979521602	DN 100	фланец	50	13	PN 16	-10 - +140	чугун	O	72	O	55
	CL 100-130.2/4	979521601	DN 100	фланец	110	13	PN 16	-10 - +140	чугун	O	74	O	55
	CL 100-110/4	979521603	DN 100	фланец	81	11	PN 16	-10 - +140	чугун	O	72	O	55
	CL 100-90/4	979522784	DN 100	фланец	86	9,2	PN 16	-10 - +140	чугун	O	79	O	55
	CL 125-250/4W		DN 125	фланец	130	13	PN 16	-10 - +130	чугун	O	132	O	55
CL 125-250/4Z		DN 125	фланец	150	16	PN 16	-10 - +130	чугун	O	132	O	55	
CL 125-250/4Y		DN 125	фланец	170	21	PN 16	-10 - +130	чугун	O	135	O	55	

ТЕХНИЧЕСКАЯ ТАБЛИЦА

CL - 2

ТИП НАСОСА	КОД	размер соединения (DN/мм)	тип соединения резьба/ фланец	макс. производительность Q (м³/ч)	макс. высота подъема H (м)	номинальное давление PN (бар)	мин.-макс. темп. перекачиваемой среды Tmin-Tmax (°C)	мат. корпуса чугун/ бронза	Одно/Двух моторное исполнение	масса (кг)	регулировка (да/нет/О - вариант)	степень защиты IP
CL 125-250/4X		DN 125	фланец	180	22	PN 16	-10 - +130	чугун	О	136	О	55
CL 150-250/4W		DN 150	фланец	250	15	PN 16	-10 - +130	чугун	О	154	О	55
CL 150-250/4V		DN 150	фланец	270	16,5	PN 16	-10 - +130	чугун	О	158	О	55
CL 150-250/4Z		DN 150	фланец	280	18,5	PN 16	-10 - +130	чугун	О	162	О	55
CL 150-250/4Y		DN 150	фланец	300	20	PN 16	-10 - +130	чугун	О	201	О	55
CL 150-250/4		DN 150	фланец	310	21,5	PN 16	-10 - +130	чугун	О	201	О	55
CL 401 - 2	979520867	DN 40	фланец	13	57	PN 16	-10 - +140	чугун		76	О	54
CL 402 - 2	979520868	DN 40	фланец	32	32	PN 16	-10 - +140	чугун		70	О	54
CL 403 - 2	979520869	DN 40	фланец	32	26	PN 16	-10 - +140	чугун		38	О	54
CL 501 - 2	979520870	DN 50	фланец	54	57	PN 16	-10 - +140	чугун		130	О	54
CL 502 - 2	979520871	DN 50	фланец	50	32	PN 16	-10 - +140	чугун		70	О	54
CL 503 - 2	979520872	DN 50	фланец	43	21	PN 16	-10 - +140	чугун		66	О	54
CL 651 - 2	979520873	DN 65	фланец	100	57	PN 16	-10 - +140	чугун		157	О	54
CL 652 - 2	979520874	DN 65	фланец	72	32	PN 16	-10 - +140	чугун		99	О	54
CL 653 - 2	979520875	DN 65	фланец	72	26	PN 16	-10 - +140	чугун		76	О	54
CL 801 - 2	979520876	DN 80	фланец	160	57	PN 16	-10 - +140	чугун		210	О	54
CL 802 - 2	979520877	DN 80	фланец	160	38	PN 16	-10 - +140	чугун		175	О	54
CL 803 - 2	979520878	DN 80	фланец	135	22	PN 16	-10 - +140	чугун		103	О	54
CL 32-100/2A		DN 32	фланец	14	11	PN 16	-10 - +130	чугун		12	О	55
CL 40-100/2B		DN 40	фланец	18	12	PN 16	-10 - +130	чугун		16	О	55
CL 40-100/2A		DN 40	фланец	21	13,5	PN 16	-10 - +130	чугун		16	О	55
CL 40-125/2C		DN 40	фланец	18	17	PN 16	-10 - +130	чугун		24	О	55
CL 40-125/2B		DN 40	фланец	21	21	PN 16	-10 - +130	чугун		25	О	55
CL 40-125/2A		DN 40	фланец	23	24,5	PN 16	-10 - +130	чугун		26	О	55
CL 40-160/2C		DN 40	фланец	21	28,5	PN 16	-10 - +130	чугун		30	О	55
CL 40-160/2B		DN 40	фланец	22	33,5	PN 16	-10 - +130	чугун		35	О	55
CL 40-160/2A		DN 40	фланец	23	38	PN 16	-10 - +130	чугун		37	О	55
CL 40-200/2C		DN 40	фланец	24	47	PN 16	-10 - +130	чугун		50	О	55
CL 40-200/2B		DN 40	фланец	28	55	PN 16	-10 - +130	чугун		50	О	55
CL 40-200/2A		DN 40	фланец	32	62	PN 16	-10 - +130	чугун		50	О	55
CL 50-125/2C		DN 50	фланец	36	15,5	PN 16	-10 - +130	чугун		27	О	55
CL 50-125/2B		DN 50	фланец	39	19	PN 16	-10 - +130	чугун		28	О	55
CL 50-125/2A		DN 50	фланец	42	24,5	PN 16	-10 - +130	чугун		32	О	55
CL 50-160/2B		DN 50	фланец	35	28	PN 16	-10 - +130	чугун		32	О	55
CL 50-160/2A		DN 50	фланец	42	35	PN 16	-10 - +130	чугун		42	О	55
CL 50-200/2C		DN 50	фланец	36	46	PN 16	-10 - +130	чугун		56	О	55
CL 50-200/2B		DN 50	фланец	40	51	PN 16	-10 - +130	чугун		57	О	55
CL 50-200/2A		DN 50	фланец	42	57	PN 16	-10 - +130	чугун		64	О	55
CL 65-125/2C		DN 65	фланец	52	17	PN 16	-10 - +130	чугун		35	О	55
CL 65-125/2B		DN 65	фланец	60	21	PN 16	-10 - +130	чугун		39	О	55
CL 65-125/2A		DN 65	фланец	68	25,5	PN 16	-10 - +130	чугун		43	О	55
CL 65-160/2B		DN 65	фланец	58	32	PN 16	-10 - +130	чугун		54	О	55
CL 65-160/2A		DN 65	фланец	70	37	PN 16	-10 - +130	чугун		61	О	55
CL 65-200/2B		DN 65	фланец	58	51	PN 16	-10 - +130	чугун		70	О	55
CL 65-200/2A		DN 65	фланец	63	58	PN 16	-10 - +130	чугун		77	О	55
CL 80-160/2C		DN 80	фланец	120	30	PN 16	-10 - +130	чугун		72	О	55
CL 80-160/2B		DN 80	фланец	140	37	PN 16	-10 - +130	чугун		79	О	55
CL 80-160/2A		DN 80	фланец	150	41	PN 16	-10 - +130	чугун		85	О	55
CL 80-200/2D		DN 80	фланец	120	44	PN 16	-10 - +130	чугун		91	О	55
CL 80-200/2C		DN 80	фланец	140	51	PN 16	-10 - +130	чугун		124	О	55

ТЕХНИЧЕСКАЯ ТАБЛИЦА

	ТИП НАСОСА	КОД	размер соединения (DN/мм)	тип соединения резьба/ фланец	макс. производительность Q (м³/ч)	макс. высота подъема H (м)	номинальное давление PN (бар)	мин.-макс. темп. перекачиваемой среды Tmin-Tmax (°C)	мат. корпуса чугун/ бронза	Одно/Двух моторное исполнение	масса (кг)	регулировка (да/нет/ О - вариант)	степень защиты IP
CL-2	CL 80-200/2B		DN 80	фланец	150	57	PN 16	-10 - +130	чугун		142	О	55
	CL 100-160/2D		DN 100	фланец	160	24	PN 16	-10 - +130	чугун		76	О	55
	CL 100-160/2C		DN 100	фланец	180	29	PN 16	-10 - +130	чугун		84	О	55
	CL 100-160/2B		DN 100	фланец	210	34	PN 16	-10 - +130	чугун		91	О	55
	CL 100-200/2D		DN 100	фланец	180	42	PN 16	-10 - +130	чугун	О	153	О	55
	CL 100-200/2C		DN 100	фланец	190	47	PN 16	-10 - +130	чугун	О	195	О	55
	CL 100-200/2B		DN 100	фланец	220	55	PN 16	-10 - +130	чугун	О	213	О	55
	CL 100-200/2A		DN 100	фланец	230	57	PN 16	-10 - +130	чугун	О	220	О	55
	CL 100-250/2D		DN 100	фланец	210	69	PN 16	-10 - +130	чугун	О	135	О	55
CLD	CLD 40-125/4Z		DN 40	фланец	7,5	4	PN 16	-10 - +130	чугун	Д	41	О	55
	CLD 40-125/4Y		DN 40	фланец	9	4,5	PN 16	-10 - +130	чугун	Д	41	О	55
	CLD 40-125/4X		DN 40	фланец	13	6,5	PN 16	-10 - +130	чугун	Д	41	О	55
	CLD 50-125/4Y		DN 50	фланец	18	4,5	PN 16	-10 - +130	чугун	Д	44	О	55
	CLD 50-125/4X		DN 50	фланец	21	6,5	PN 16	-10 - +130	чугун	Д	46	О	55
	CLD 50-160/4X		DN 50	фланец	22	9	PN 16	-10 - +130	чугун	Д	52	О	55
	CLD 65-160/4Z		DN 65	фланец	30	6,5	PN 16	-10 - +130	чугун	Д	65	О	55
	CLD 65-160/4Y		DN 65	фланец	36	8,5	PN 16	-10 - +130	чугун	Д	65	О	55
	CLD 65-160/4X		DN 65	фланец	39	9	PN 16	-10 - +130	чугун	Д	67	О	55
	CLD 80-160/4W		DN 80	фланец	48	6	PN 16	-10 - +130	чугун	Д	72	О	55
	CLD 80-160/4Z		DN 80	фланец	54	7,2	PN 16	-10 - +130	чугун	Д	74	О	55
	CLD 80-160/4Y		DN 80	фланец	62	8,7	PN 16	-10 - +130	чугун	Д	79	О	55
	CLD 80-160/4X		DN 80	фланец	68	10,3	PN 16	-10 - +130	чугун	Д	83	О	55
	CLD 100-200/4W		DN 100	фланец	80	8,5	PN 16	-10 - +130	чугун	Д	130	О	55
	CLD 100-200/4Z		DN 100	фланец	95	10	PN 16	-10 - +130	чугун	Д	150	О	55
	CLD 100-200/4Y		DN 100	фланец	110	12	PN 16	-10 - +130	чугун	Д	140	О	55
	CLD 100-200/4X		DN 100	фланец	125	15	PN 16	-10 - +130	чугун	Д	170	О	55
	CLD 40-125/2D		DN 40	фланец	15	13	PN 16	-10 - +130	чугун	Д	50	О	55
	CLD 40-125/2C		DN 40	фланец	18	17	PN 16	-10 - +130	чугун	Д	50	О	55
	CLD 40-125/2B		DN 40	фланец	21	21	PN 16	-10 - +130	чугун	Д	52	О	55
	CLD 40-125/2A		DN 40	фланец	23	24,5	PN 16	-10 - +130	чугун	Д	54	О	55
	CLD 50-125/2C		DN 50	фланец	36	15,5	PN 16	-10 - +130	чугун	Д	66	О	55
	CLD 50-125/2B		DN 50	фланец	39	19	PN 16	-10 - +130	чугун	Д	66	О	55
	CLD 50-125/2A		DN 50	фланец	42	24,5	PN 16	-10 - +130	чугун	Д	66	О	55
	CLD 50-160/2B		DN 50	фланец	35	28	PN 16	-10 - +130	чугун	Д	67	О	55
	CLD 50-160/2A		DN 50	фланец	42	35	PN 16	-10 - +130	чугун	Д	86	О	55
	CLD 65-160/2D		DN 65	фланец	48	21	PN 16	-10 - +130	чугун	Д	81	О	55
	CLD 65-160/2C		DN 65	фланец	54	27	PN 16	-10 - +130	чугун	Д	101	О	55
	CLD 65-160/2B		DN 65	фланец	58	32	PN 16	-10 - +130	чугун	Д	108	О	55
	CLD 65-160/2A		DN 65	фланец	70	37	PN 16	-10 - +130	чугун	Д	125	О	55
	CLD 80-160/2D		DN 80	фланец	105	25	PN 16	-10 - +130	чугун	Д	187	О	55
	CLD 80-160/2C		DN 80	фланец	120	30	PN 16	-10 - +130	чугун	Д	175	О	55
	CLD 80-160/2B		DN 80	фланец	140	37	PN 16	-10 - +130	чугун	Д	162	О	55
	CLD 80-160/2A		DN 80	фланец	150	41	PN 16	-10 - +130	чугун	Д	148	О	55
	CLD 100-200/2F		DN 100	фланец	240	33	PN 16	-10 - +130	чугун	Д	230	О	55
	CLD 100-200/2E		DN 100	фланец	260	38	PN 16	-10 - +130	чугун	Д	214	О	55
	CLD 100-200/2D		DN 100	фланец	180	42	PN 16	-10 - +130	чугун	Д	200	О	55
	CLD 100-200/2C		DN 100	фланец	190	47	PN 16	-10 - +130	чугун	Д	214	О	55
	CLD 100-200/2B		DN 100	фланец	220	55	PN 16	-10 - +130	чугун	Д	230	О	55
	CLD 100-200/2A		DN 100	фланец	230	57	PN 16	-10 - +130	чугун	Д	230	О	55

ТАБЛИЦА РАЗМЕРОВ

ТИП НАСОСА	КОД	длина L (мм)	DN	L	L1	a	b	c	d
CV 32 - 4 / 60	979521532	200	32	200	100	277	164,5	70,5	42
CV 32 - 4 / 70	979521531	200	32	200	100	277	164,5	70,5	42
CV 32 - 4 / 80	979521530	200	32	200	100	277	164,5	70,5	42
CV 32 - 2 / 60	979521529	200	32	200	100	277	164,5	70,5	42
CV 32 - 2 / 70	979521528	200	32	200	100	277	164,5	70,5	42
CV 32 - 2 / 80	979521527	200	32	200	100	277	164,5	70,5	42



ТАБЛИЦА РАЗМЕРОВ

2

ТИП НАСОСА	код	длина L (мм)	DN	a/B	f	b1/E	b2/F	h1/l	h2/H	d	h3	l1/C	Pg	l	x
CL 40-140/4	979522775	390	40	90	163	145	135	190	200	200	138	249	16	502	100
CL 40-110/4	979521582	390	40	90	163	145	135	190	200	200	138	249	16	502	100
CL 40-90/4	979522606	360	40	90	155	133	127	180	180	200	130	234	13,5	479	100
CL 40-60/4	979522774	340	40	90	155	113	106	160	180	200	130	234	13,5	479	100
CL 50-140.1/4	979521584	425	50	96	159	150	135	205	220	200	138	274	16	529	100
CL 50-140.2/4	979522778	425	50	96	159	150	135	205	220	200	138	274	16	529	100
CL 50-120.1/4	979521586	425	50	96	159	150	135	205	220	200	138	274	16	529	100
CL 50-120.2/4	979521585	425	50	96	159	150	135	205	220	200	138	274	16	529	100
CL 50-110.1/4	979521588	425	50	96	159	150	135	205	220	200	138	274	16	529	100
CL 50-110.2/4	979521587	425	50	96	159	150	135	205	220	200	138	274	16	529	100
CL 50-100/4	979521589	425	50	96	159	150	135	205	220	200	138	274	16	529	100
CL 50-90/4	979521590	425	50	96	159	150	135	205	220	200	138	274	16	529	100
CL 50-80/4	979522777	380	50	96	159	138	126	180	200	200	138	249	16	504	100
CL 50-70/4	979521591	380	50	96	159	138	126	180	200	200	138	249	16	504	100
CL 50-50/4	979522776	340	50	96	159	240	107	160	180	200	130	234	13,5	489	100
CL 65-150/4	979522780	480	65	95	164	160	140	225	255	250	147	307	16	566	110
CL 65-120/4	979522773	480	65	95	164	160	140	225	255	250	147	307	16	566	110
CL 65-90.1/4	979522772	420	65	95	164	138	125	200	220	200	138	249	16	508	110
CL 65-90.2/4	979522779	420	65	95	164	138	125	200	220	200	138	249	16	508	110
CL 65-70/4	979521617	420	65	95	164	138	125	200	220	200	138	249	16	508	110
CL 65-50/4	979522771	390	65	95	164	135	110	180	210	200	130	234	13,5	493	110
CL 80-140.1/4	979521594	530	80	103	168	183	148	245	285	250	147	307	16	578	120
CL 80-140.2/4	979520750	530	80	103	168	183	148	245	285	250	147	307	16	578	120
CL 80-120/4	979522770	530	80	103	168	183	148	245	285	250	147	307	16	578	120
CL 80-110/4	979521595	530	80	103	168	183	148	245	285	250	147	307	16	578	120
CL 80-100.1/4	979522768	530	80	103	168	183	148	245	285	250	147	307	16	578	120
CL 80-100.2/4	979522769	530	80	103	168	183	148	245	285	250	147	307	16	578	120
CL 80-90/4	979522782	480	80	103	168	172	138	220	260	250	157	310	16	581	120
CL 80-80.1/4	979522766	480	80	103	168	172	138	220	260	250	147	307	16	578	120
CL 80-80.2/4	979522767	480	80	103	168	172	138	220	260	250	147	307	16	578	120
CL 80-60.1/4	979521596	440	80	103	168	158	124	200	240	200	138	249	16	520	120
CL 80-60.2/4	979522781	440	80	103	168	158	124	200	240	200	138	249	16	520	120
CL 80-60.3/4	979522765	480	80	103	168	185	124	200	240	200	121	272	16	543	120
CL 80-40.1/4	979521599	440	80	103	168	158	124	200	240	200	138	249	16	520	120
CL 80-40.2/4	979522764	440	80	103	168	158	124	200	240	200	138	249	16	520	120
CL 100-140.1/4	979521600	560	100	113	169	187	152	270	290	250	162	320	16	602	125
CL 100-140.2/4	979520753	560	100	113	169	187	152	270	290	250	162	320	16	602	125
CL 100-130.1/4	979521602	560	100	113	169	187	152	270	290	250	162	320	16	602	125
CL 100-130.2/4	979521601	560	100	113	169	187	152	270	290	250	162	320	16	602	125
CL 100-110/4	979521603	560	100	113	169	187	152	270	290	250	162	320	16	602	125
CL 100-90/4	979522784	520	100	113	169	180	140	245	275	250	147	307	16	589	125
CL 125-250/4W		745	125	195		195	195	280	340			550			
CL 125-250/4Z		745	125	195		195	195	280	340			550			
CL 125-250/4Y		745	125	195		195	195	280	340			550			
CL 125-250/4X		745	125	195		195	195	280	340			550			
CL 150-250/4W		775	150	220		210	210	330	370			555			
CL 150-250/4V		775	150	220		210	210	330	370			555			
CL 150-250/4Z		775	150	220		210	210	330	370			555			
CL 150-250/4Y		975	150	220		210	210	330	370			755			
CL 150-250/4		975	150	220		210	210	330	370			755			

ТАБЛИЦА РАЗМЕРОВ

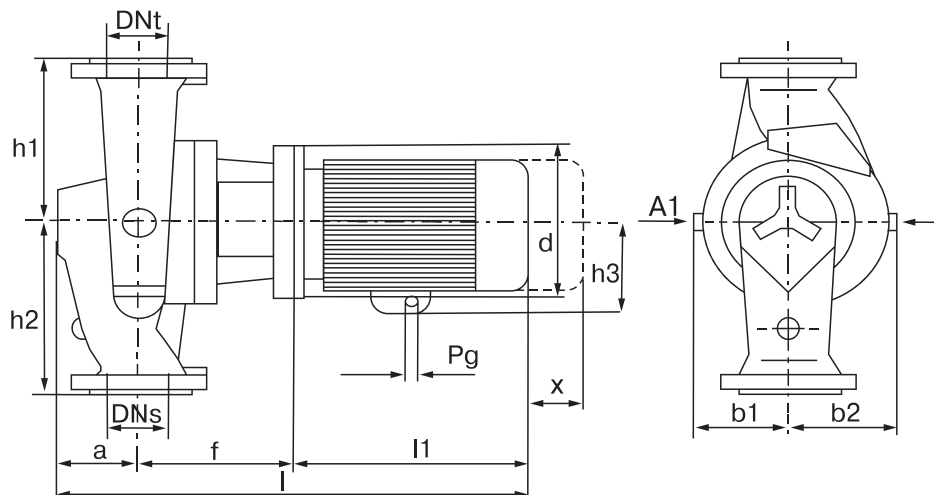
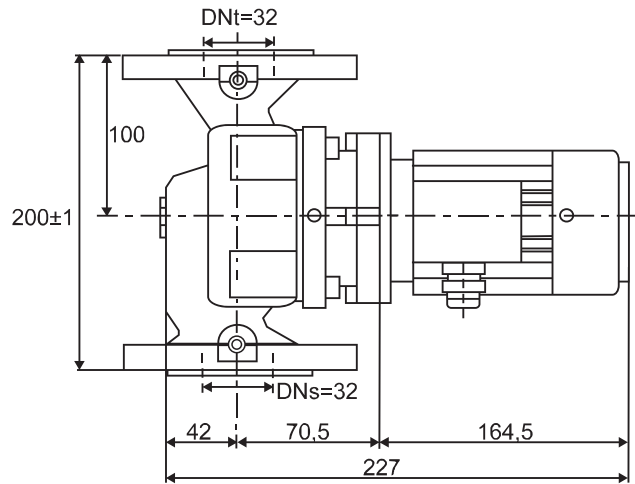
2

ТИП НАСОСА	код	длина L (мм)	DN	a/B	f	b1/E	b2/F	h1/l	h2/H	d	h3	l1/C	Pg	l	x
CL 401 - 2	979520867	390	40	90	188	145	135	190	200	300	200	361	21	639	100
CL 402 - 2	979520868	360	40	90	155	133	127	180	180	250	162	314	16	559	100
CL 403 - 2	979520869	340	40	90	155	113	106	160	180	250	147	314	16	559	100
CL 501 - 2	979520870	425	50	96	214	150	135	205	220	350	236	479	29	789	100
CL 502 - 2	979520871	380	50	96	184	138	126	180	200	300	200	361	21	641	100
CL 503 - 2	979520872	340	50	96	159	124	107	160	180	250	147	314	16	569	100
CL 651 - 2	979520873	480	65	95	219	160	140	225	255	350	236	521	29	835	110
CL 652 - 2	979520874	420	65	95	189	138	125	200	220	300	200	361	21	611	110
CL 653 - 2	979520875	390	65	95	189	135	110	180	210	300	200	361	21	611	110
CL 801 - 2	979520876	530	80	103	223	183	148	245	284	350	235	550	29	876	120
CL 802 - 2	979520877	480	80	103	223	172	138	225	255	350	236	521	29	847	120
CL 803 - 2	979520878	440	80	103	193	158	124	200	240	300	200	357	21	653	120
CL 32-100/2A		395	65	65		65	107	110	110			330			
CL 40-100/2B		485	65	75		77	107	110	130			330			
CL 40-100/2A		485	65	75		77	107	110	130			330			
CL 40-125/2C		425	65	100		93	107	140	160			325			
CL 40-125/2B		445	65	100		93	118	140	160			345			
CL 40-125/2A		445	65	100		93	118	140	160			345			
CL 40-160/2C		485	80	100		108	149	150	170			385			
CL 40-160/2B		485	80	100		108	149	150	170			385			
CL 40-160/2A		485	80	100		108	149	150	170			385			
CL 40-200/2C		525	80	100		127	159	180	200			425			
CL 40-200/2B		535	80	100		127	159	180	200			425			
CL 40-200/2A		535	80	100		127	159	180	200			425			
CL 50-125/2C		455	80	110		103	118	140	180			345			
CL 50-125/2B		455	80	110		103	118	140	180			345			
CL 50-125/2A		495	80	110		103	118	140	180			385			
CL 50-160/2B		495	80	110		113	149	160	180			385			
CL 50-160/2A		495	80	110		113	149	160	180			385			
CL 50-200/2C		545	80	110		131	159	180	220			435			
CL 50-200/2B		545	100	110		131	159	180	220			435			
CL 50-200/2A		650	100	110		131	184	180	220			540			
CL 65-125/2C		525	100	140		108	149	155	205			385			
CL 65-125/2B		525	100	140		108	149	155	205			385			
CL 65-125/2A		565	100	140		108	159	155	205			425			
CL 65-160/2B		575	100	140		122	159	180	220			435			
CL 65-160/2A		680	125	140		122	184	180	220			540			
CL 65-200/2B		680	125	140		136	184	200	240			540			
CL 65-200/2A		680	125	140		136	184	200	240			540			
CL 80-160/2C		700	125	160		131	184	200	240			540			
CL 80-160/2B		700	150	160		131	184	200	240			540			
CL 80-160/2A		700	150	160		131	184	200	240			540			
CL 80-200/2D		700	150	160		146	184	225	275			540			
CL 80-200/2C		860	150	160		146	229	225	275			700			
CL 80-200/2B		860	150	160		146	229	225	275			700			
CL 100-160/2D		730	100	190		136	184	225	300			540			
CL 100-160/2C		730	100	190		136	184	225	300			540			
CL 100-160/2B		730	100	190		136	184	225	300			540			
CL 100-200/2D		890	100	190		156	230	250	300			700			
CL 100-200/2C		995	100	190		156	257	250	300			805			

ТАБЛИЦА РАЗМЕРОВ

ТИП НАСОСА	код	длина L (мм)	DN	a/B	f	b1/E	b2/F	h1/l	h2/H	d	h3	l1/C	Pg	l	x
CL 100-200/2B		995	100	190		156	257	250	300			805			
CL 100-200/2A		995	100	190		176	257	250	320			805			
CL 100-250/2D		890	100	190		156	230	280	300			700			





ТАБЛИЦА РАЗМЕРОВ

ТИП НАСОСА	КОД	DN	A	B	C	D	E	F	G	H	I	L	M
CLD 40-125/4Z		DN 40	425	100	345	397	200	197	340	130	210	20	100
CLD 40-125/4Y		DN 40	425	100	345	397	200	197	340	130	210	20	100
CLD 40-125/4X		DN 40	425	100	345	397	200	197	340	130	210	20	100
CLD 50-125/4Y		DN 50	435	110	325	427	217	210	365	145	220	22	105
CLD 50-125/4X		DN 50	435	110	325	427	217	210	365	145	220	22	105
CLD 50-160/4X		DN 50	435	110	325	480	245	235	410	170	240	22	120
CLD 65-160/4Z		DN 65	475	130	345	543	275	268	450	180	270	22	140
CLD 65-160/4Y		DN 65	475	130	345	543	275	268	450	180	270	22	140
CLD 65-160/4X		DN 65	475	130	345	543	275	268	450	180	270	22	140
CLD 80-160/4W		DN 80	485	150	385	550	280	270	510	205	305	24	135
CLD 80-160/4Z		DN 80	485	150	385	550	280	270	510	205	305	24	135
CLD 80-160/4Y		DN 80	535	150	385	550	280	270	510	205	305	24	135
CLD 80-160/4X		DN 80	535	150	385	550	280	270	510	205	305	24	135
CLD 100-200/4W		DN 100	535	180	435	670	325	345	630	240	390	26	165
CLD 100-200/4Z		DN 100	615	180	435	670	325	345	630	240	390	26	165
CLD 100-200/4Y		DN 100	615	180	435	670	325	345	630	240	390	26	165
CLD 100-200/4X		DN 100	615	180	435	670	325	345	630	240	390	26	165
CLD 40-125/2D		DN 40	445	100	345	397	200	197	340	130	210	20	100
CLD 40-125/2C		DN 40	445	100	345	397	200	197	340	130	210	20	100
CLD 40-125/2B		DN 40	425	100	345	397	200	197	340	130	210	20	100
CLD 40-125/2A		DN 40	425	100	345	397	200	197	340	130	210	20	100
CLD 50-125/2C		DN 50	495	110	385	427	217	210	365	145	220	22	105
CLD 50-125/2B		DN 50	495	110	385	427	217	210	365	145	220	22	105
CLD 50-125/2A		DN 50	495	110	385	427	217	210	365	145	220	22	105
CLD 50-160/2B		DN 50	495	110	385	480	245	235	410	170	240	22	120
CLD 50-160/2A		DN 50	535	110	425	480	245	235	410	170	240	22	120
CLD 65-160/2D		DN 65	515	130	385	543	275	268	450	180	270	22	140
CLD 65-160/2C		DN 65	565	130	435	543	275	268	450	180	270	22	140
CLD 65-160/2B		DN 65	565	130	435	543	275	268	450	180	270	22	140
CLD 65-160/2A		DN 65	670	130	540	543	275	268	450	180	270	22	140
CLD 80-160/2D		DN 80	640	150	540	550	280	270	510	205	305	24	135
CLD 80-160/2C		DN 80	690	150	540	550	280	270	510	205	305	24	135
CLD 80-160/2B		DN 80	690	150	540	550	280	270	510	205	305	24	135
CLD 80-160/2A		DN 80	690	150	540	550	280	270	510	205	305	24	135
CLD 100-200/2F		DN 100	720	180	540	670	325	345	630	240	390	26	165
CLD 100-200/2E		DN 100	720	180	540	670	325	345	630	240	390	26	165
CLD 100-200/2D		DN 100	720	180	540	670	325	345	630	240	390	26	165
CLD 100-200/2C		DN 100	720	180	540	670	325	345	630	240	390	26	165
CLD 100-200/2B		DN 100	720	180	540	670	325	345	630	240	390	26	165
CLD 100-200/2A		DN 100	720	180	540	670	325	345	630	240	390	26	165

ЭЛЕКТРИЧЕСКАЯ ТАБЛИЦА

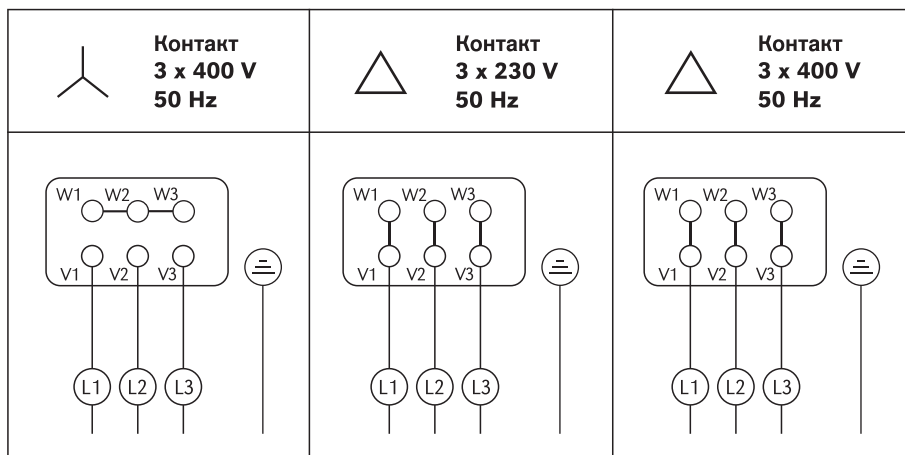
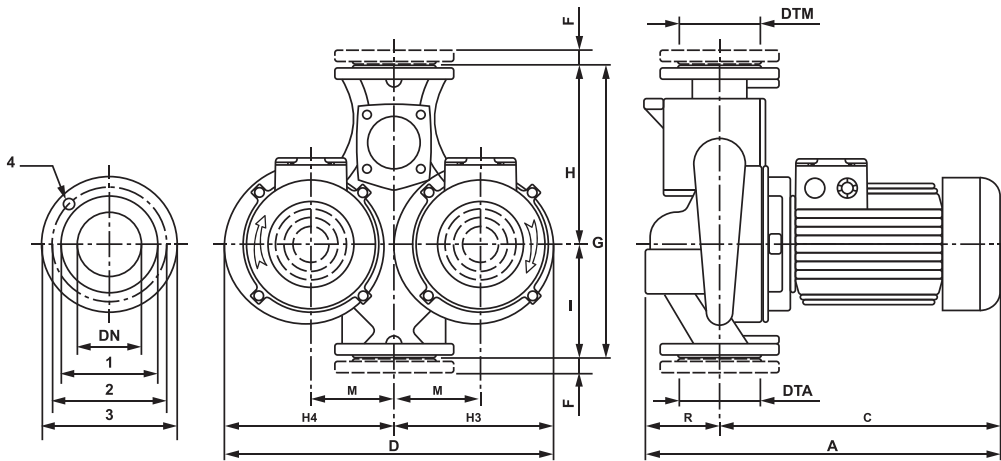
ТИП НАСОСА	КОД	МАКС. МОЩНОСТЬ P (Вт)	ОБОРОТЫ (мин ⁻¹)	ТОК I (А)	НАПРЯЖЕНИЕ U (В)	КЛАСС ИЗОЛЯЦИИ
 CV 32 - 4 / 60	979521532	120	1340	0,41	3 ~ 400	F
CV 32 - 4 / 70	979521531	120	1340	0,41	3 ~ 400	F
CV 32 - 4 / 80	979521530	120	1340	0,41	3 ~ 400	F
CV 32 - 2 / 60	979521529	250	2750	0,64	3 ~ 400	F
CV 32 - 2 / 70	979521528	250	2750	0,64	3 ~ 400	F
CV 32 - 2 / 80	979521527	250	2750	0,64	3 ~ 400	F
 CL 40-140/4	979522775	1100	1500	2,3	3 ~ 400	F
CL 40-110/4	979521582	750	1500	1,93	3 ~ 400	F
CL 40-90/4	979522606	550	1500	1,49	3 ~ 400	F
CL 40-60/4	979522774	550	1500	1,49	3 ~ 400	F
CL 50-140.1/4	979521584	1100	1500	2,3	3 ~ 400	F
CL 50-140.2/4	979522778	1500	1500	3,1	3 ~ 400	F
CL 50-120.1/4	979521586	750	1500	1,93	3 ~ 400	F
CL 50-120.2/4	979521585	1100	1500	2,3	3 ~ 400	F
CL 50-110.1/4	979521588	750	1500	1,93	3 ~ 400	F
CL 50-110.2/4	979521587	1100	1500	2,3	3 ~ 400	F
CL 50-100/4	979521589	750	1500	1,93	3 ~ 400	F
CL 50-90/4	979521590	550	1500	1,49	3 ~ 400	F
CL 50-80/4	979522777	1100	1500	2,3	3 ~ 400	F
CL 50-70/4	979521591	550	1500	1,49	3 ~ 400	F
CL 50-50/4	979522776	550	1500	1,49	3 ~ 400	F
CL 65-150/4	979522780	2200	1500	4,4	3 ~ 400	F
CL 65-120/4	979522773	1500	1500	3,1	3 ~ 400	F
CL 65-90.1/4	979522772	750	1500	1,93	3 ~ 400	F
CL 65-90.2/4	979522779	1100	1500	2,3	3 ~ 400	F
CL 65-70/4	979521617	750	1500	1,93	3 ~ 400	F
CL 65-50/4	979522771	550	1500	1,49	3 ~ 400	F
CL 80-140.1/4	979521594	2200	1500	4,4	3 ~ 400	F
CL 80-140.2/4	979520750	3000	1500	5,8	3 ~ 400	F
CL 80-120/4	979522770	2200	1500	4,4	3 ~ 400	F
CL 80-110/4	979521595	2200	1500	4,4	3 ~ 400	F
CL 80-100.1/4	979522768	1500	1500	3,1	3 ~ 400	F
CL 80-100.2/4	979522769	2200	1500	4,4	3 ~ 400	F
CL 80-90/4	979522782	2200	1500	4,4	3 ~ 400	F
CL 80-80.1/4	979522766	1500	1500	3,1	3 ~ 400	F
CL 80-80.2/4	979522767	2200	1500	4,4	3 ~ 400	F
CL 80-60.1/4	979521596	750	1500	1,93	3 ~ 400	F
CL 80-60.2/4	979522781	1100	1500	2,3	3 ~ 400	F
CL 80-60.3/4	979522765	1500	1500	3,1	3 ~ 400	F
CL 80-40.1/4	979521599	550	1500	1,49	3 ~ 400	F
CL 80-40.2/4	979522764	750	1500	1,93	3 ~ 400	F
CL 100-140.1/4	979521600	3000	1500	5,8	3 ~ 400	F
CL 100-140.2/4	979520753	4000	1500	7,8	3 ~ 400	F
CL 100-130.1/4	979521602	2200	1500	4,4	3 ~ 400	F
CL 100-130.2/4	979521601	3000	1500	5,8	3 ~ 400	F
CL 100-110/4	979521603	2200	1500	4,4	3 ~ 400	F
CL 100-90/4	979522784	3000	1500	5,8	3 ~ 400	F
CL 125-250/4W		5500	1500	11	3 ~ 400	F
CL 125-250/4Z		5500	1500	11	3 ~ 400	F
CL 125-250/4Y		7500	1500	15	3 ~ 400	F

ЭЛЕКТРИЧЕСКАЯ ТАБЛИЦА



ТИП НАСОСА	КОД	макс. мощность P (Вт)	обороты (мин ⁻¹)	ток I (А)	напряжение U (В)	класс изоляции
CL 125-250/4X		9200	1500	19	3 ~ 400	F
CL 150-250/4W		7500	1500	15	3 ~ 400	F
CL 150-250/4V		9200	1500	19	3 ~ 400	F
CL 150-250/4Z		11000	1500	22	3 ~ 400	F
CL 150-250/4Y		15000	1500	30	3 ~ 400	F
CL 150-250/4		15000	1500	30	3 ~ 400	F
CL 401 - 2	979520867	5500	3000	11,19,7	3 ~ 400	F
CL 402 - 2	979520868	4000	3000	7,1	3 ~ 400	F
CL 403 - 2	979520869	3000	3000	5,5	3 ~ 400	F
CL 501 - 2	979520870	11000	3000	20,2	3 ~ 400	F
CL 502 - 2	979520871	5500	3000	9,7	3 ~ 400	F
CL 503 - 2	979520872	3000	3000	5,5	3 ~ 400	F
CL 651 - 2	979520873	15000	3000	27,4	3 ~ 400	F
CL 652 - 2	979520874	7500	3000	12,9	3 ~ 400	F
CL 653 - 2	979520875	5500	3000	9,7	3 ~ 400	F
CL 801 - 2	979520876	22000	3000	38,9	3 ~ 400	F
CL 802 - 2	979520877	18500	3000	32,9	3 ~ 400	F
CL 803 - 2	979520878	7500	3000	12,9	3 ~ 400	F
CL 32-100/2A		370	3000	0,8	3 ~ 400	F
CL 40-100/2B		550	3000	1,1	3 ~ 400	F
CL 40-100/2A		750	3000	1,5	3 ~ 400	F
CL 40-125/2C		750	3000	1,5	3 ~ 400	F
CL 40-125/2B		1000	3000	2	3 ~ 400	F
CL 40-125/2A		1500	3000	3	3 ~ 400	F
CL 40-160/2C		2000	3000	4	3 ~ 400	F
CL 40-160/2B		3000	3000	6	3 ~ 400	F
CL 40-160/2A		3000	3000	6	3 ~ 400	F
CL 40-200/2C		4000	3000	8	3 ~ 400	F
CL 40-200/2B		5500	3000	11	3 ~ 400	F
CL 40-200/2A		6300	3000	13	3 ~ 400	F
CL 50-125/2C		1500	3000	3	3 ~ 400	F
CL 50-125/2B		2000	3000	4	3 ~ 400	F
CL 50-125/2A		3000	3000	6	3 ~ 400	F
CL 50-160/2B		3000	3000	6	3 ~ 400	F
CL 50-160/2A		4000	3000	8	3 ~ 400	F
CL 50-200/2C		5500	3000	11	3 ~ 400	F
CL 50-200/2B		6300	3000	13	3 ~ 400	F
CL 50-200/2A		7500	3000	15	3 ~ 400	F
CL 65-125/2C		2000	3000	4	3 ~ 400	F
CL 65-125/2B		3000	3000	6	3 ~ 400	F
CL 65-125/2A		4000	3000	8	3 ~ 400	F
CL 65-160/2B		5500	3000	11	3 ~ 400	F
CL 65-160/2A		7500	3000	15	3 ~ 400	F
CL 65-200/2B		10000	3000	20	3 ~ 400	F
CL 65-200/2A		12500	3000	25	3 ~ 400	F
CL 80-160/2C		10000	3000	20	3 ~ 400	F
CL 80-160/2B		12500	3000	25	3 ~ 400	F
CL 80-160/2A		15000	3000	30	3 ~ 400	F
CL 80-200/2D		15000	3000	30	3 ~ 400	F
CL 80-200/2C		18500	3000	37	3 ~ 400	F

ЭЛЕКТРИЧЕСКАЯ ТАБЛИЦА



ТИП НАСОСА	КОД	макс. мощность P (Вт)	обороты (мин ⁻¹)	ток I (А)	напряжение U (В)	класс изоляции
CL 80-200/2B		22000	3000	44	3 ~ 400	F
CL 100-160/2D		10000	3000	20	3 ~ 400	F
CL 100-160/2C		12500	3000	25	3 ~ 400	F
CL 100-160/2B		15000	3000	30	3 ~ 400	F
CL 100-200/2D		18500	3000	37	3 ~ 400	F
CL 100-200/2C		22000	3000	44	3 ~ 400	F
CL 100-200/2B		30000	3000	60	3 ~ 400	F
CL 100-200/2A		37000	3000	74	3 ~ 400	F
CL 100-250/2D		37000	3000	74	3 ~ 400	F
CLD 40-125/4Z		250	1500	0,5	3 ~ 400	F
CLD 40-125/4Y		250	1500	0,5	3 ~ 400	F
CLD 40-125/4X		250	1500	0,5	3 ~ 400	F
CLD 50-125/4Y		250	1500	0,5	3 ~ 400	F
CLD 50-125/4X		370	1500	0,8	3 ~ 400	F
CLD 50-160/4X		500	1500	1	3 ~ 400	F
CLD 65-160/4Z		550	1500	1,1	3 ~ 400	F
CLD 65-160/4Y		750	1500	1,5	3 ~ 400	F
CLD 65-160/4X		900	1500	1,8	3 ~ 400	F
CLD 80-160/4W		750	1500	1,5	3 ~ 400	F
CLD 80-160/4Z		900	1500	1,8	3 ~ 400	F
CLD 80-160/4Y		1100	1500	2,2	3 ~ 400	F
CLD 80-160/4X		1500	1500	3	3 ~ 400	F
CLD 100-200/4W		1500	1500	3	3 ~ 400	F
CLD 100-200/4Z		2200	1500	4,4	3 ~ 400	F
CLD 100-200/4Y		3000	1500	6	3 ~ 400	F
CLD 100-200/4X		4000	1500	8	3 ~ 400	F
CLD 40-125/2D		550	3000	1,1	3 ~ 400	F
CLD 40-125/2C		750	3000	1,5	3 ~ 400	F
CLD 40-125/2B		1000	3000	2	3 ~ 400	F
CLD 40-125/2A		1500	3000	3	3 ~ 400	F
CLD 50-125/2C		1500	3000	3	3 ~ 400	F
CLD 50-125/2B		2000	3000	4	3 ~ 400	F
CLD 50-125/2A		3000	3000	6	3 ~ 400	F
CLD 50-160/2B		3000	3000	6	3 ~ 400	F
CLD 50-160/2A		4000	3000	8	3 ~ 400	F
CLD 65-160/2D		3000	3000	6	3 ~ 400	F
CLD 65-160/2C		4000	3000	8	3 ~ 400	F
CLD 65-160/2B		5500	3000	11	3 ~ 400	F
CLD 65-160/2A		7500	3000	15	3 ~ 400	F
CLD 80-160/2D		7500	3000	15	3 ~ 400	F
CLD 80-160/2C		10000	3000	20	3 ~ 400	F
CLD 80-160/2B		12500	3000	25	3 ~ 400	F
CLD 80-160/2A		15000	3000	30	3 ~ 400	F
CLD 100-200/2F		12500	3000	25	3 ~ 400	F
CLD 100-200/2E		15000	3000	30	3 ~ 400	F
CLD 100-200/2D		10000	3000	20	3 ~ 400	F
CLD 100-200/2C		12500	3000	25	3 ~ 400	F
CLD 100-200/2B		15000	3000	30	3 ~ 400	F
CLD 100-200/2A		15000	3000	30	3 ~ 400	F

CB

CB

Насосы с сухим ротором

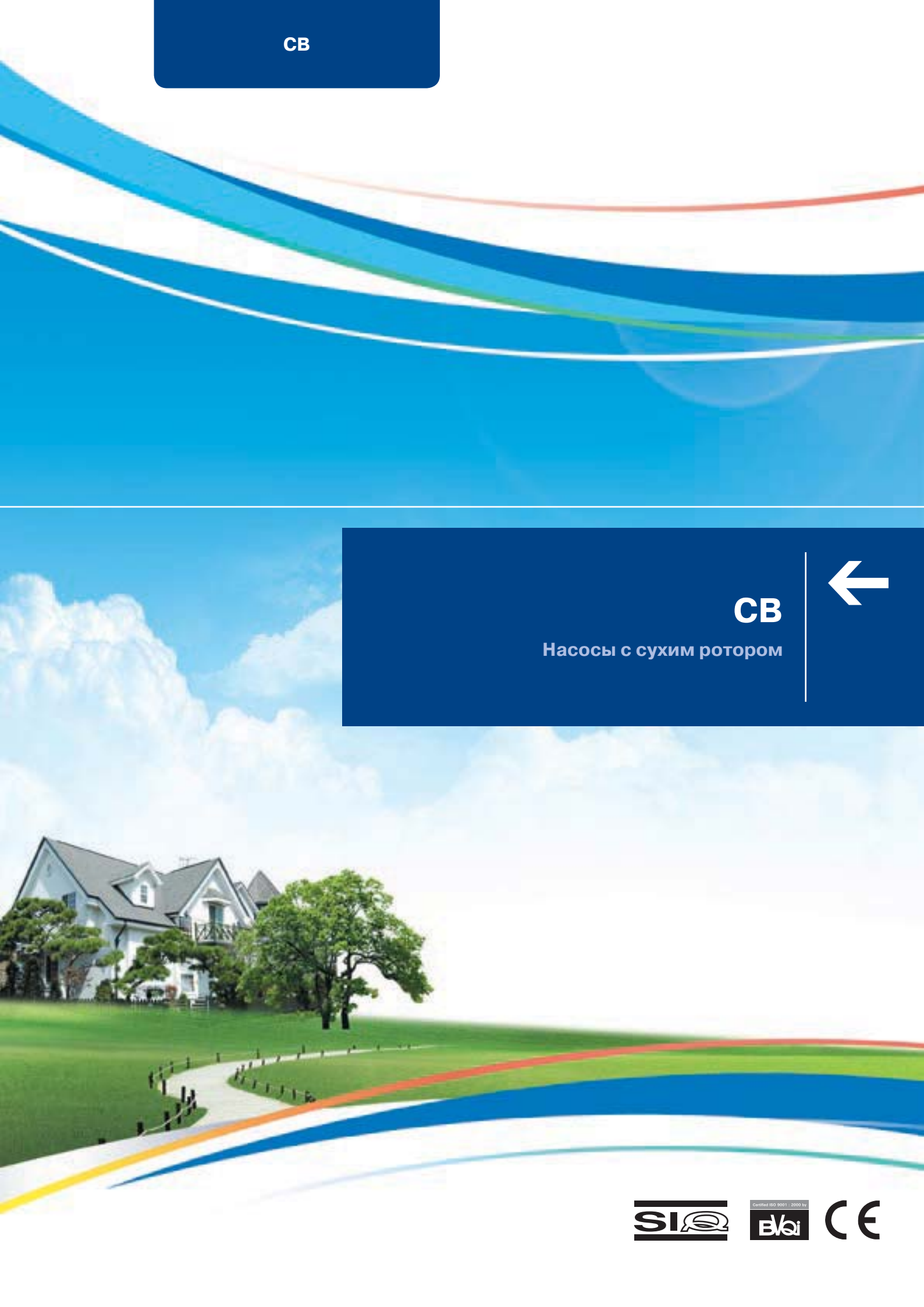

Насосы с сухим ротором

ТЕХНИЧЕСКИЕ СВОЙСТВА		CB
Размер соединения DN (мм)		40-80
Тип соединения		фланец
Максимальная производительность	Q (м³/ч)	160
Максимальная высота подъёма	H (м)	60
Номинальное давление	PN (bar)	8 / 10
Максимальная мощность	P (Вт)	22 000
Напряжение	U (В)	3 ~ 400 AC
Степень защиты	IP	54
Регулировка		нет
Температура перекачиваемой среды	T (°C)	от -15 до +140
Класс изоляции		F
Материал корпуса		чугун
Сдвоенный насос		нет
ОБЛАСТИ ПРИМЕНЕНИЯ		
Отопление		✓
Охлаждение		✓
Бытовая вода		
Климатические установки		✓
Промышленность		✓
Технология		✓
Конденсат		✓
Морская вода		

Маркировка насоса

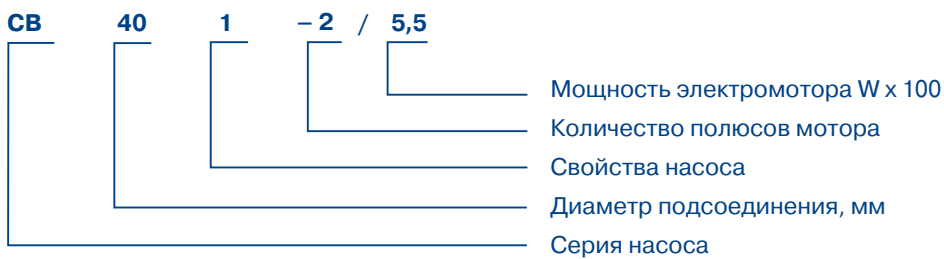

Разрешённые способы установки

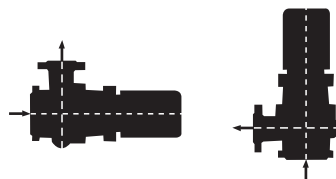

Одноступенчатые центробежные насосы с сухим ротором для систем отопления, вентиляции и кондиционирования



H (M)

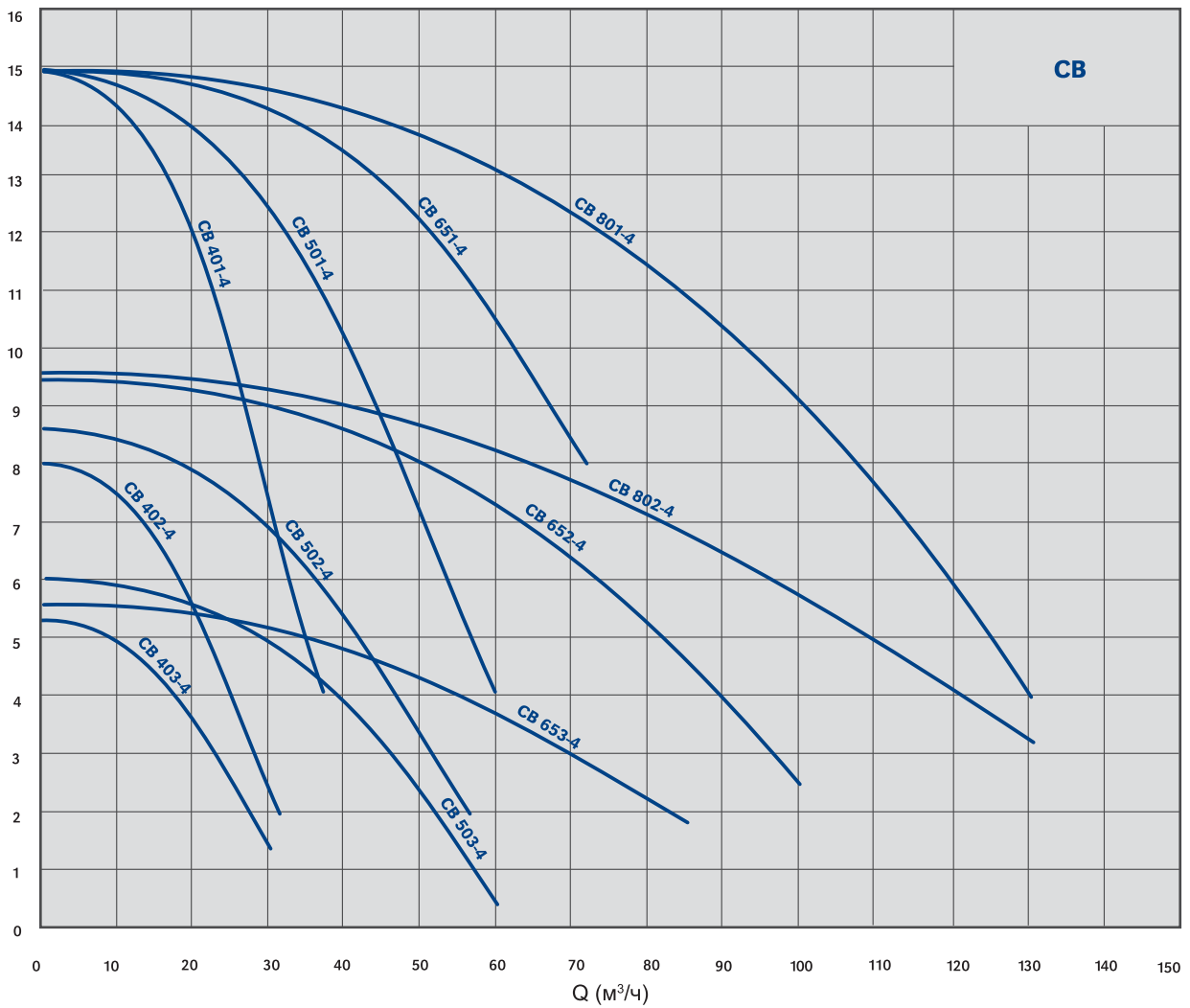

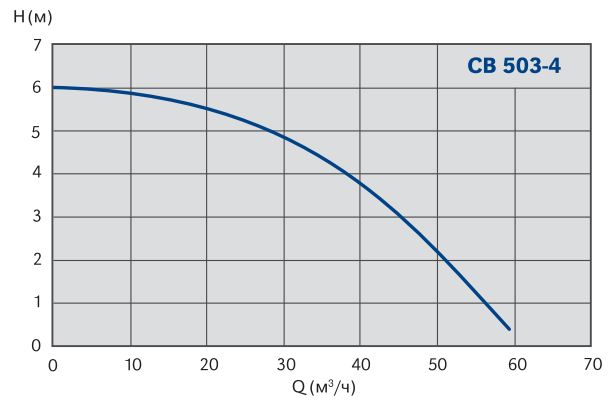
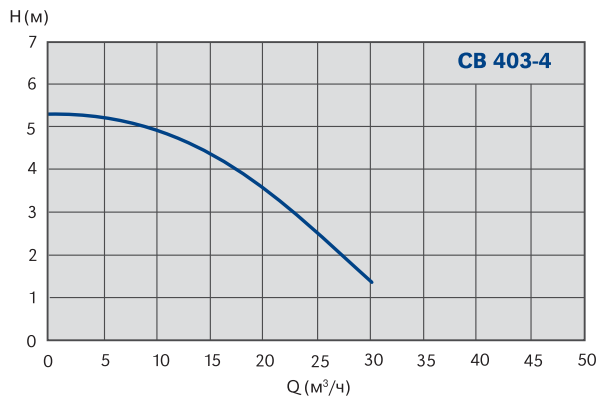
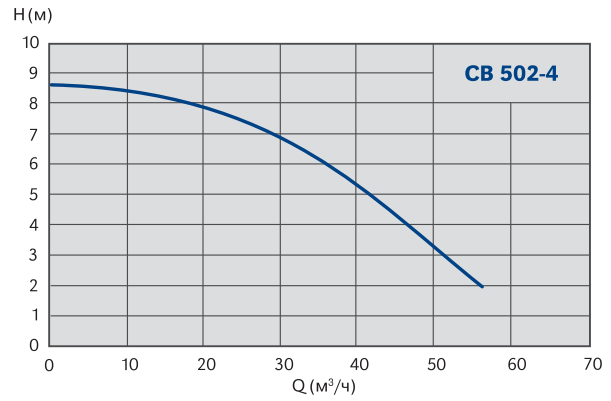
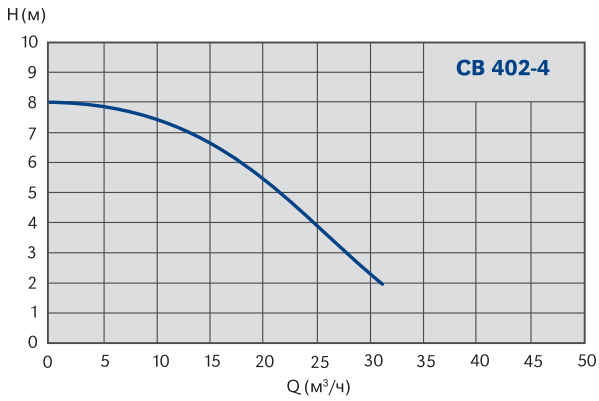
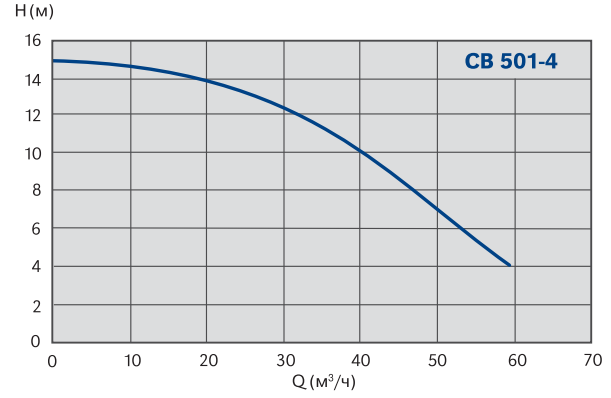
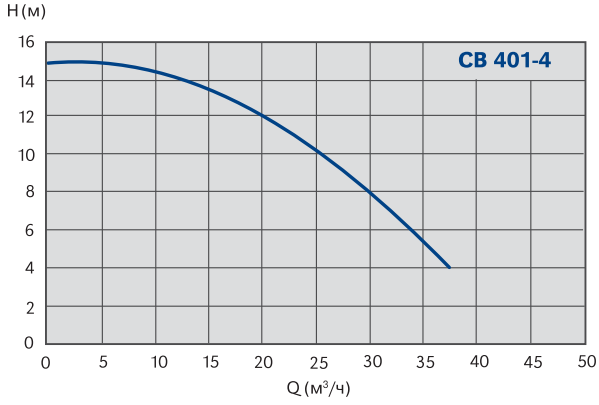

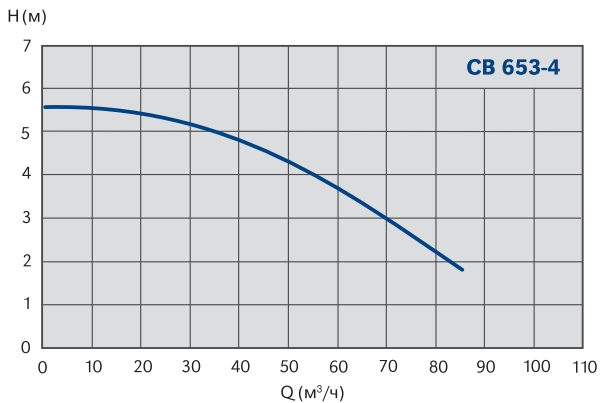
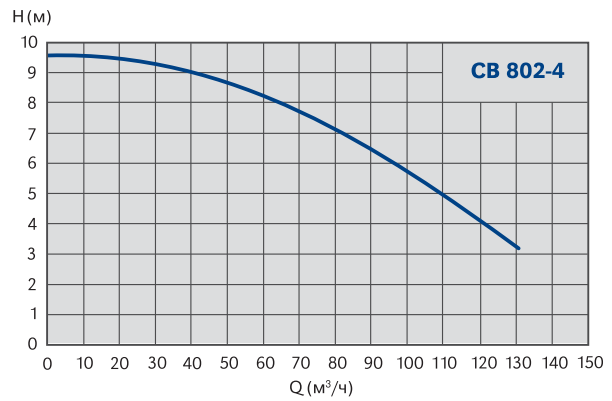
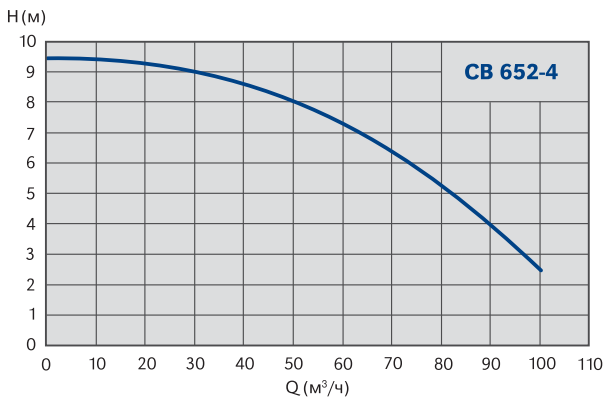
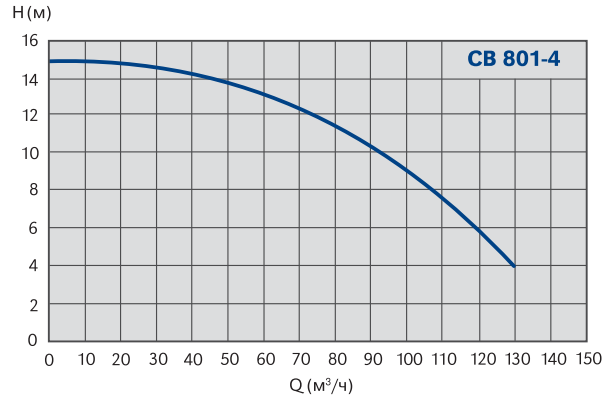
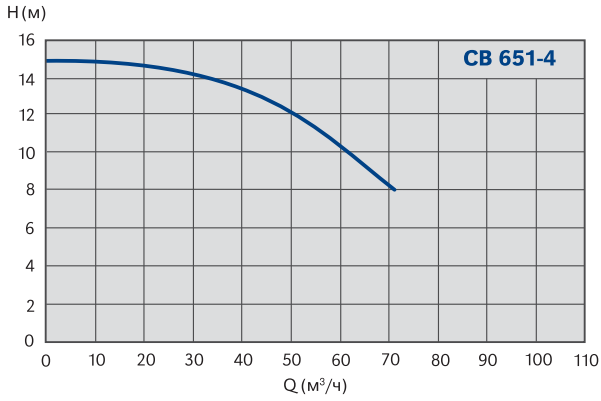

Одноступенчатые центробежные насосы с сухим ротором для систем отопления, вентиляции и кондиционирования

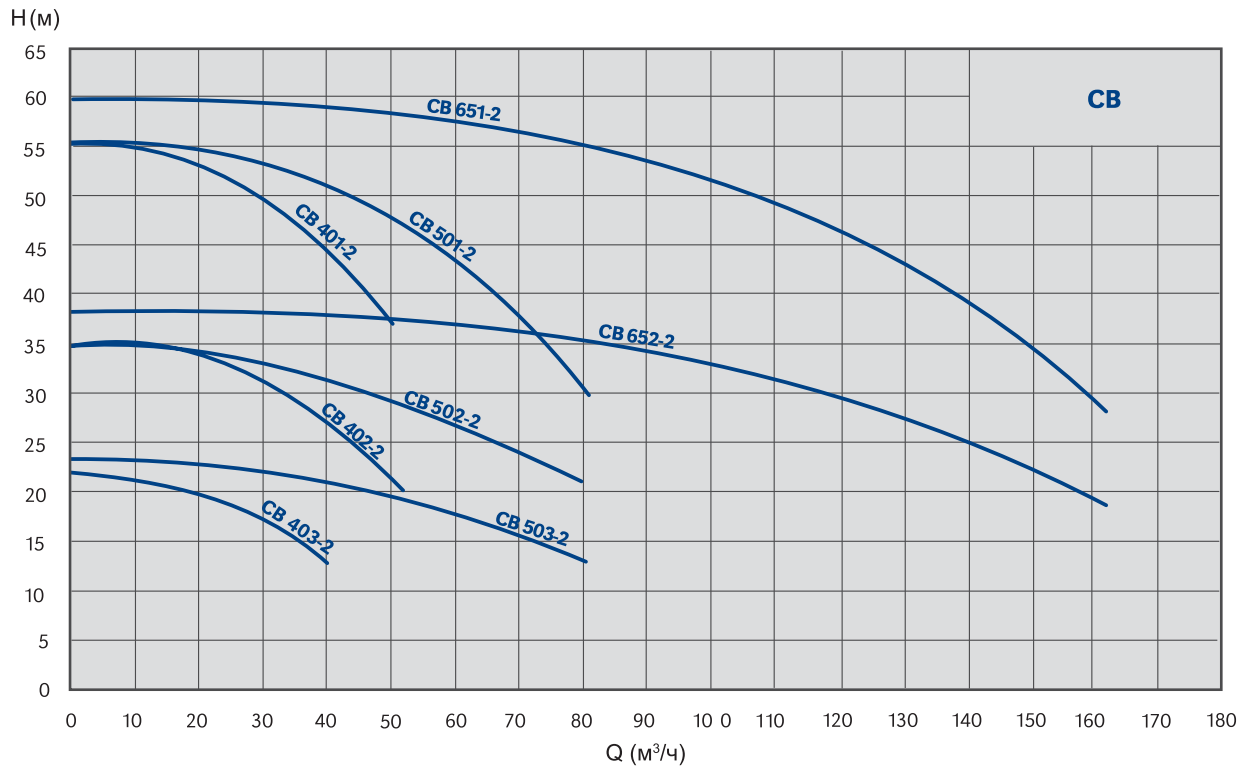

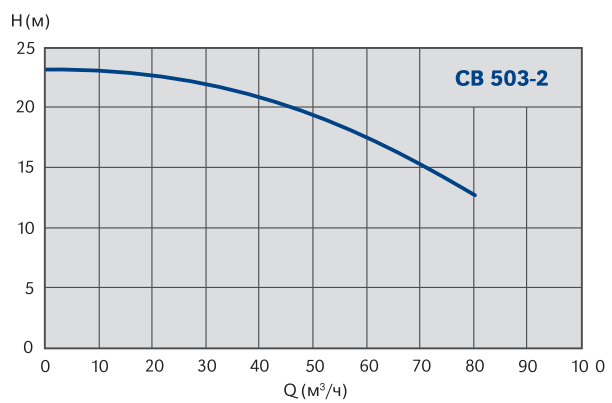
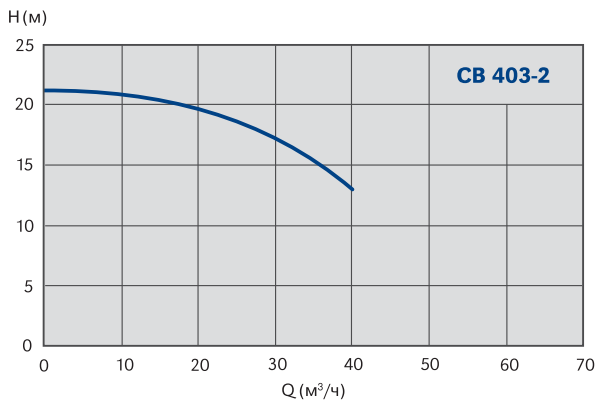
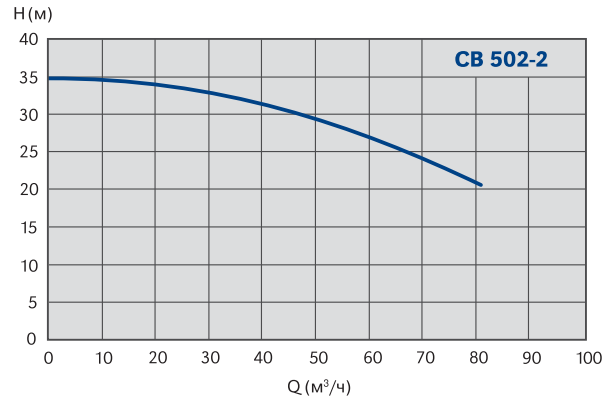
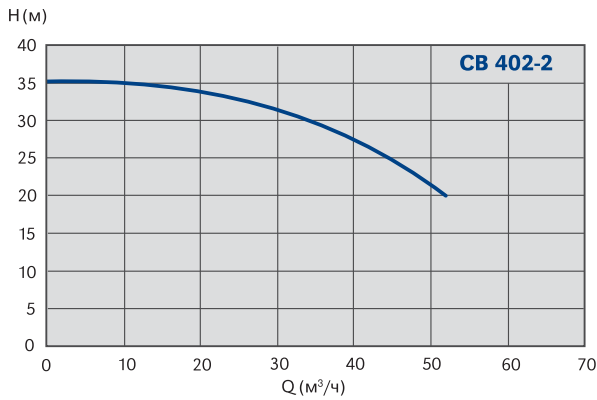
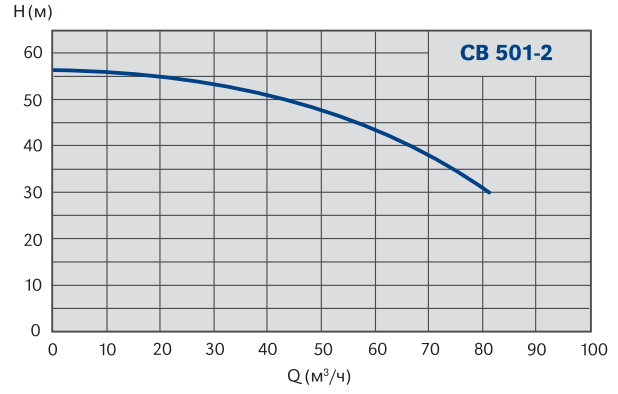
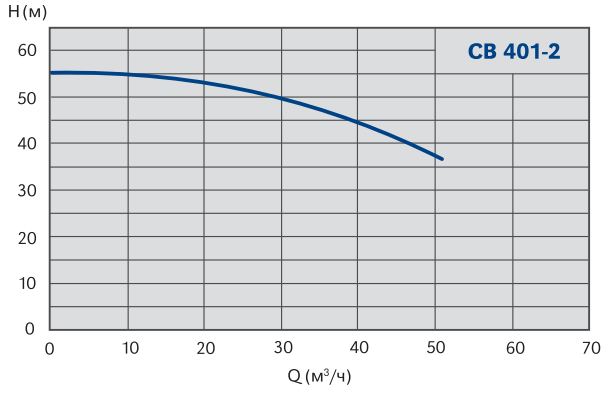

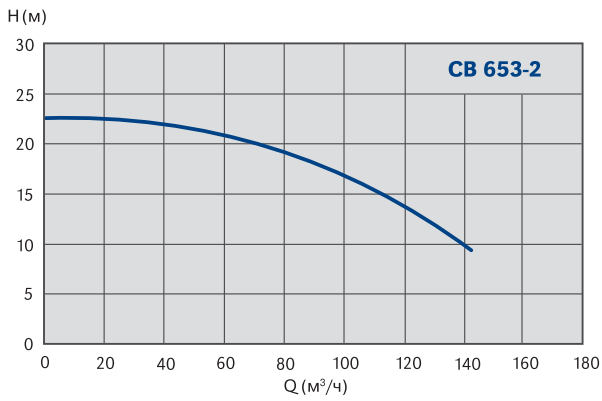
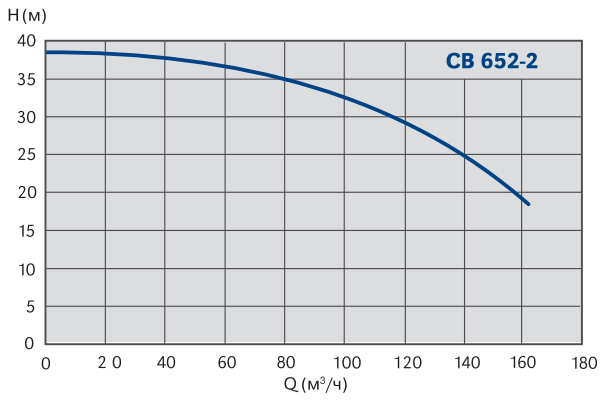
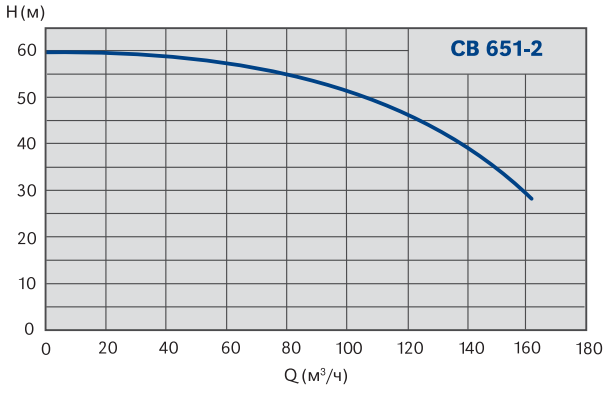

ТЕХНИЧЕСКАЯ ТАБЛИЦА

ТИП НАСОСА	КОД	размер соединения (DN/мм)	тип соединения резьба/фланец	макс. производительность Q (м³/ч)	макс. высота подъема Н (м)	номинальное давление PN (бар)	мин.-макс. темп. перекачиваемой среды Tmin-Tmax (°C)	мат. корпуса чугуна/бронза	Одно/Двух моторное исполнение	масса (кг)	регулировка (да/нет/О - вариант)	степень защиты IP
СВ 401 - 4	979520710	DN 40	фланец	36	15	PN 16	-15 - +140	чугун	О	42,5	нет	54
СВ 402 - 4	979520711	DN 40	фланец	30	8	PN 16	-15 - +140	чугун	О	31	нет	54
СВ 403 - 4	979520712	DN 40	фланец	30	5	PN 16	-15 - +140	чугун	О	39	нет	54
СВ 501 - 4	979520713	DN 50	фланец	60	15	PN 16	-15 - +140	чугун	О	54	нет	54
СВ 502 - 4	979520714	DN 50	фланец	50	8	PN 16	-15 - +140	чугун	О	44	нет	54
СВ 503 - 4	979520715	DN 50	фланец	50	6	PN 16	-15 - +140	чугун	О	36	О	54
СВ 651 - 4	979520716	DN 65	фланец	90	15	PN 16	-15 - +140	чугун	О	64	О	54
СВ 652 - 4	979520717	DN 65	фланец	90	9	PN 16	-15 - +140	чугун	О	60	О	54
СВ 653 - 4	979520718	DN 65	фланец	90	5,5	PN 16	-15 - +140	чугун	О	42	О	54
СВ 801 - 4	979520719	DN 80	фланец	135	15	PN 16	-15 - +140	чугун	О	71	О	54
СВ 802 - 4	979520720	DN 80	фланец	135	9	PN 16	-15 - +140	чугун	О	72	О	54
СВ 401 - 2	979520471	DN 40	фланец	55	57	PN 16	-15 - +140	чугун	О	125	О	54
СВ 402 - 2	979520472	DN 40	фланец	47	32	PN 16	-15 - +140	чугун	О	68	О	54
СВ 403 - 2	979520473	DN 40	фланец	42	22	PN 16	-15 - +140	чугун	О	63	О	54
СВ 501 - 2	979520474	DN 50	фланец	100	57	PN 16	-15 - +140	чугун	О	151	О	54
СВ 502 - 2	979520475	DN 50	фланец	72	32	PN 16	-15 - +140	чугун	О	95	О	54
СВ 503 - 2	979520476	DN 50	фланец	72	25	PN 16	-15 - +140	чугун	О	72	О	54
СВ 651 - 2	979520477	DN 65	фланец	180	57	PN 16	-15 - +140	чугун	О	200	О	54
СВ 652 - 2	979520478	DN 65	фланец	180	37	PN 16	-15 - +140	чугун	О	170	О	54
СВ 653 - 2	979520479	DN 65	фланец	140	23	PN 16	-15 - +140	чугун	О	100	О	54

ТАБЛИЦА РАЗМЕРОВ



ТИП НАСОСА	КОД	длина (мм)	DN	DNt	a	f	b1	b2	h1	h2	a1	d	h3	l1	Pg	l	x
СВ 401 - 4	979520710	180	65	40	100	158	128	135	182	180	200	180	138	274	16	532	100
СВ 402 - 4	979520711	160	65	40	80	158	123	123	182	160	200	180	138	249	16	487	100
СВ 403 - 4	979520712	140	65	40	80	158	99	105	182	140	200	157	130	234	13,5	472	100
СВ 501 - 4	979520713	200	65	50	100	163	127	143	182	200	250	200	147	307	16	570	110
СВ 502 - 4	979520714	180	65	50	100	163	123	130	182	180	200	180	138	249	16	511	110
СВ 503 - 4	979520715	160	65	50	100	163	100	117	182	160	200	157	130	234	13,5	497	110
СВ 651 - 4	979520716	225	80	65	100	167	133	152	182	225	250	200	147	307	16	574	120
СВ 652 - 4	979520717	200	80	65	100	167	123	130	182	200	250	200	147	307	16	574	120
СВ 653 - 4	979520718	180	80	65	100	167	105	129	182	180	200	180	138	249	16	516	120
СВ 801 - 4	979520719	250	100	80	125	168	144	178	182	250	250	222	162	320	16	613	125
СВ 802 - 4	979520720	225	100	80	125	170	131	154	182	225	250	200	147	307	16	602	125
СВ 401 - 2	979520471	180	65	40	100	214	128	135	182	180	350	319	236	479	29	793	100
СВ 402 - 2	979520472	160	65	40	80	184	123	123	182	160	300	260	200	361	21	625	100
СВ 403 - 2	979520473	140	65	40	80	159	99	105	182	140	250	198	147	314	16	553	100
СВ 501 - 2	979520474	225	65	50	100	219	127	143	182	225	350	318	236	523	29	842	110
СВ 502 - 2	979520475	200	65	50	100	189	123	130	182	200	350	260	200	361	21	650	110
СВ 503 - 2	979520476	180	65	50	100	189	100	117	182	180	300	260	200	361	21	650	110
СВ 651 - 2	979520477	250	80	65	100	223	133	152	182	250	350	318	235	523	29	846	120
СВ 652 - 2	979520478	225	80	65	100	223	123	130	182	225	350	318	236	479	29	802	120
СВ 653 - 2	979520479	180	80	65	103	193	105	129	182	180	300	318	200	361	21	657	120

ЭЛЕКТРИЧЕСКАЯ ТАБЛИЦА



ТИП НАСОСА	КОД	макс. мощность P (Вт)	обороты (мин ⁻¹)	ток I (А)	напряжение U (В)	класс изоляции
CB 401 - 4	979520710	1500	1500	3,1	3 ~ 400	F
CB 402 - 4	979520711	1100	1500	2,3	3 ~ 400	F
CB 403 - 4	979520712	550	1500	1,49	3 ~ 400	F
CB 501 - 4	979520713	2200	1500	4,4	3 ~ 400	F
CB 502 - 4	979520714	1100	1500	2,3	3 ~ 400	F
CB 503 - 4	979520715	750	1500	1,93	3 ~ 400	F
CB 651 - 4	979520716	3000	1500	5,8	3 ~ 400	F
CB 652 - 4	979520717	2200	1500	4,4	3 ~ 400	F
CB 653 - 4	979520718	1100	1500	2,3	3 ~ 400	F
CB 801 - 4	979520719	4000	1500	7,8	3 ~ 400	F
CB 802 - 4	979520720	3000	1500	5,8	3 ~ 400	F
CB 401 - 2	979520471	11000	3000	20,2	3 ~ 400	F
CB 402 - 2	979520472	5500	3000	9,7	3 ~ 400	F
CB 403 - 2	979520473	3000	3000	5,5	3 ~ 400	F
CB 501 - 2	979520474	15000	3000	27,4	3 ~ 400	F
CB 502 - 2	979520475	7500	3000	12,9	3 ~ 400	F
CB 503 - 2	979520476	5500	3000	9,7	3 ~ 400	F
CB 651 - 2	979520477	22000	3000	38,9	3 ~ 400	F
CB 652 - 2	979520478	18500	3000	32,9	3 ~ 400	F
CB 653 - 2	979520479	7500	3000	12,9	3 ~ 400	F

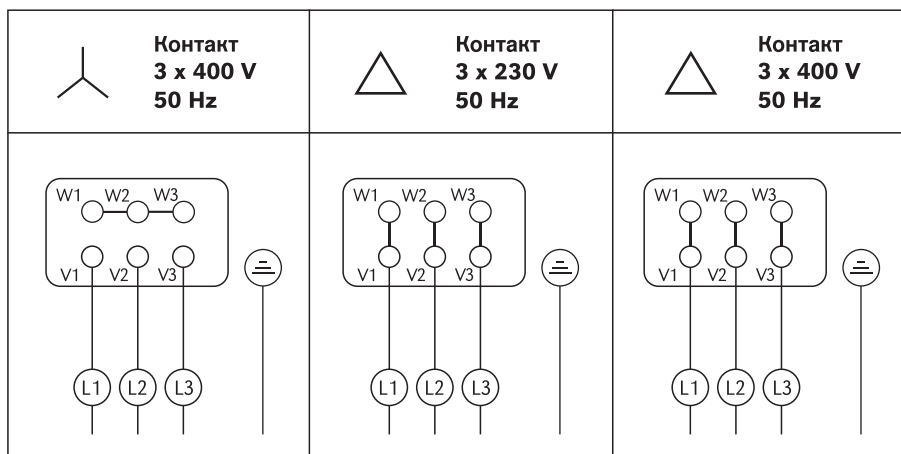
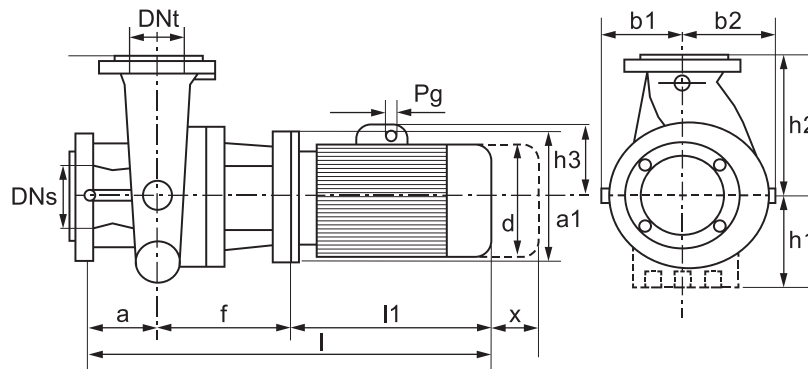

PV / CLP

PV / CLP

Насосы с сухим ротором «IN LINE»
(бронзовое исполнение)



Насосы с сухим ротором «IN LINE» (бронзовое исполнение)

ТЕХНИЧЕСКИЕ СВОЙСТВА	PV	CLP
Размер соединения DN (мм)	32	32 - 100
Тип соединения	резьба	резьба
Максимальная производительность Q (м³/ч)	14	160
Максимальная высота подъёма H (м)	6	60
Номинальное давление PN (bar)	10 / 16	8 / 10
Максимальная мощность P (Вт)	250	22 000
Напряжение U (В)	3 ~ 400 AC	3 ~ 400 AC
Степень защиты IP	54	54
Регулировка	нет	нет
Температура перекачиваемой среды T (°C)	от -10 до +110	от -15 до +140
Класс изоляции	F	F
Материал корпуса	чугун	чугун
Сдвоенный насос	нет	нет
ОБЛАСТИ ПРИМЕНЕНИЯ		
Отопление	✓	✓
Охлаждение	✓	✓
Бытовая вода	✓	✓
Климатические установки	✓	✓
Промышленность	✓	✓
Технология	✓	✓
Конденсат		
Морская вода	✓	✓

Маркировка насоса

PV 32 – 4 / 60



CLP 40 1 – 2 / 5,5



Разрешённые способы установки

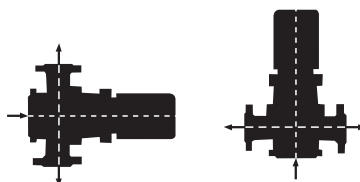

Одноступенчатые центробежные насосы с сухим ротором для систем отопления, вентиляции и кондиционирования

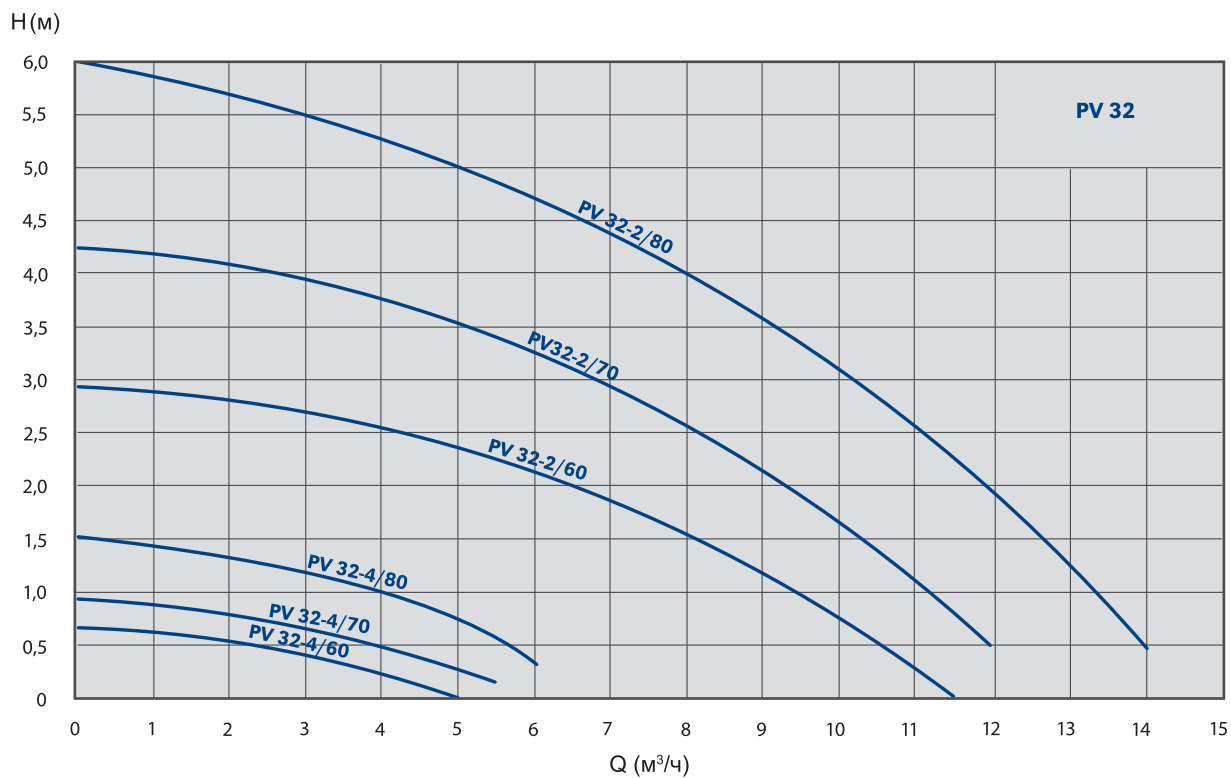
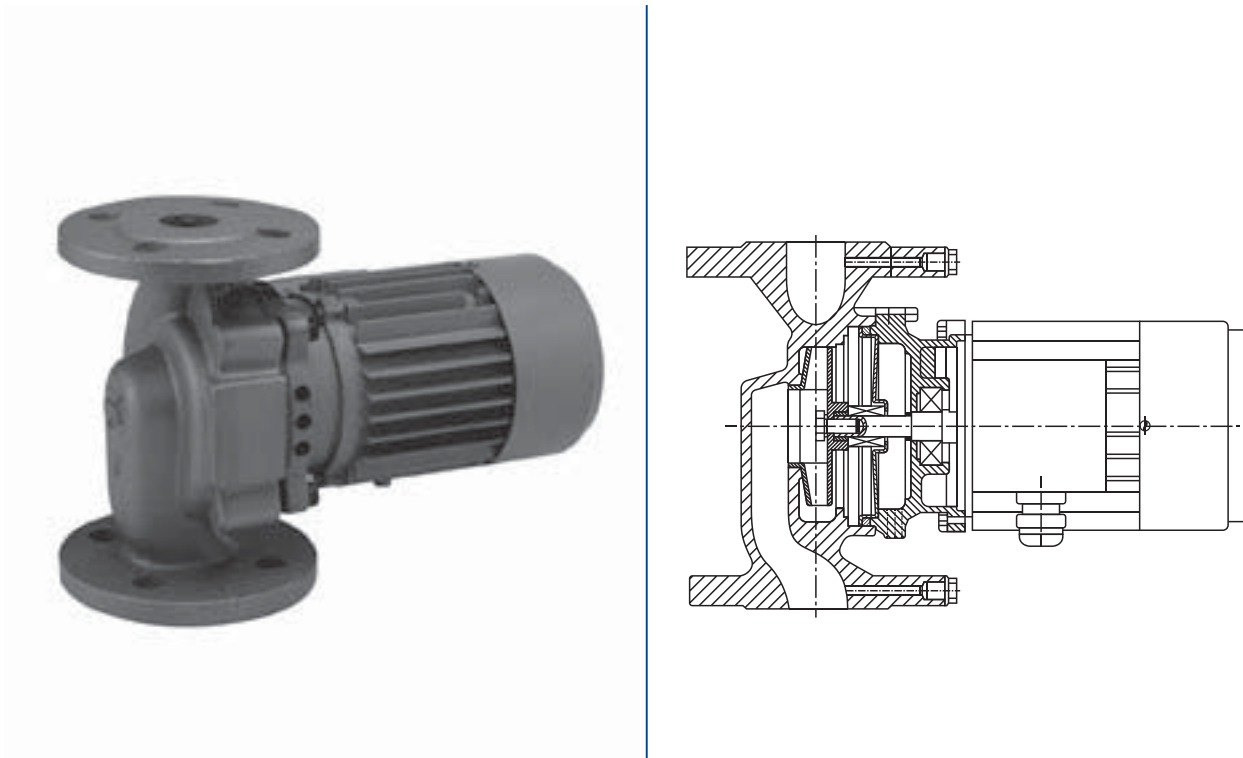

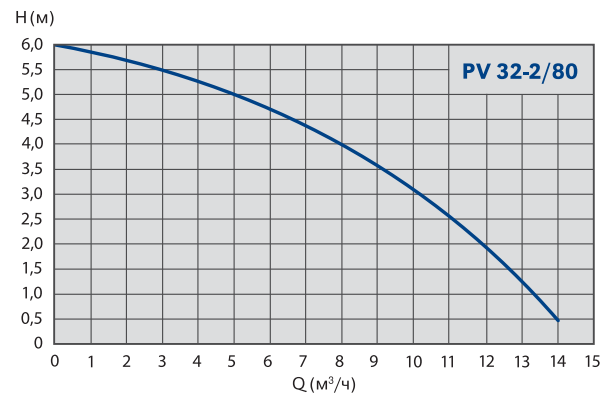
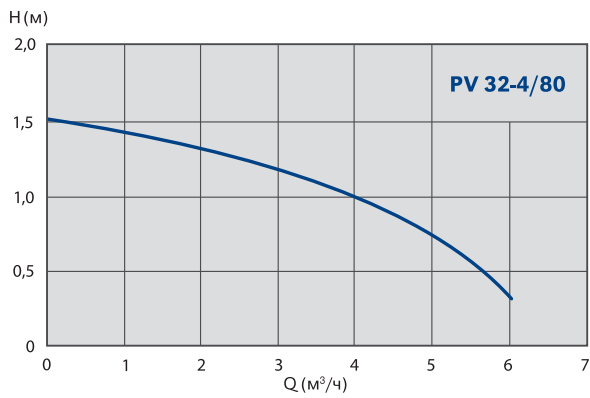
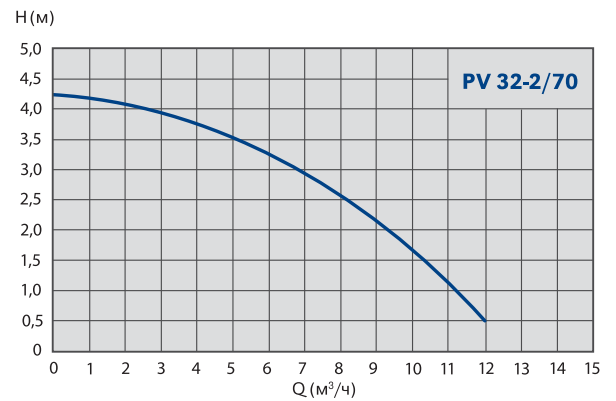
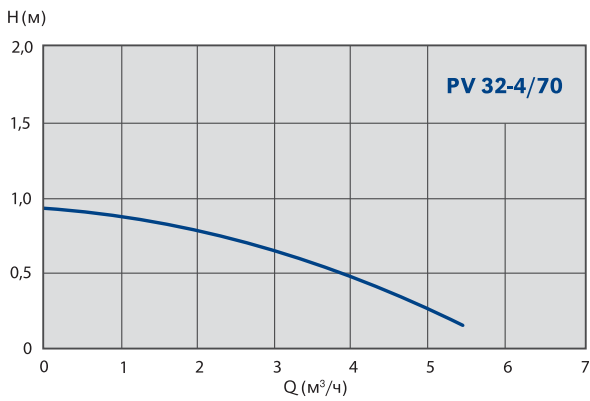
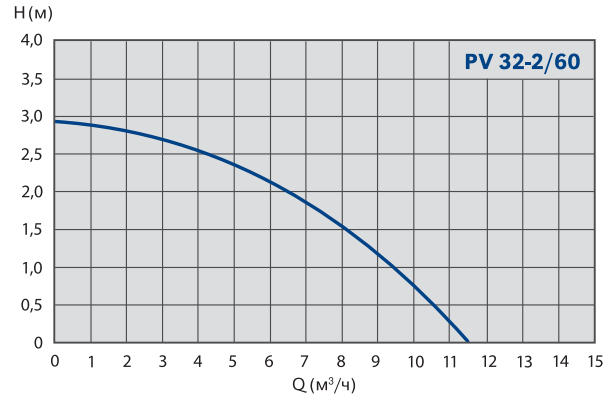
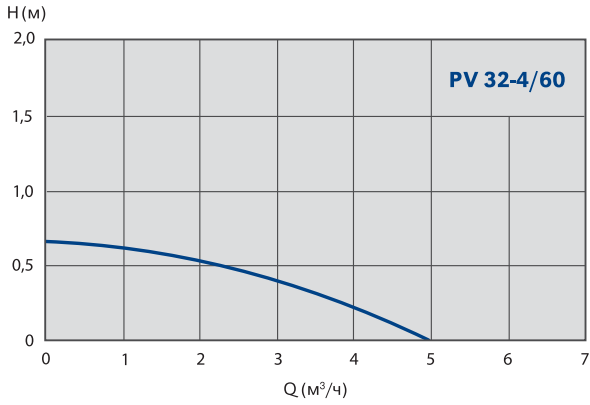

Одноступенчатые центробежные насосы с сухим ротором для систем отопления, вентиляции и кондиционирования

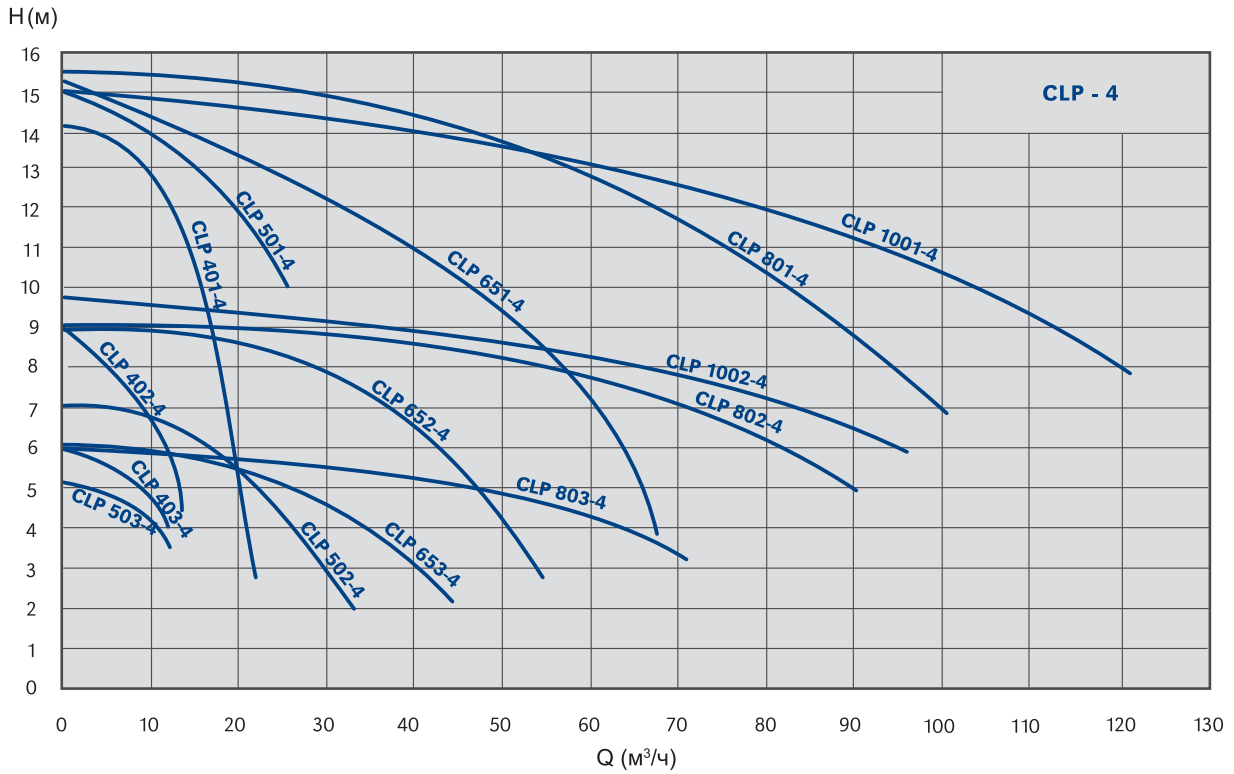
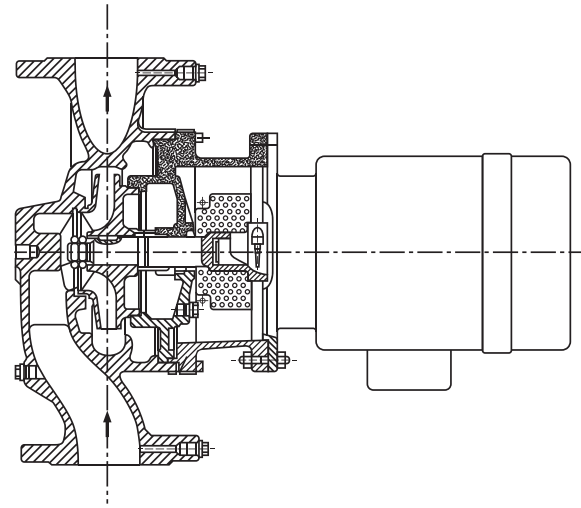

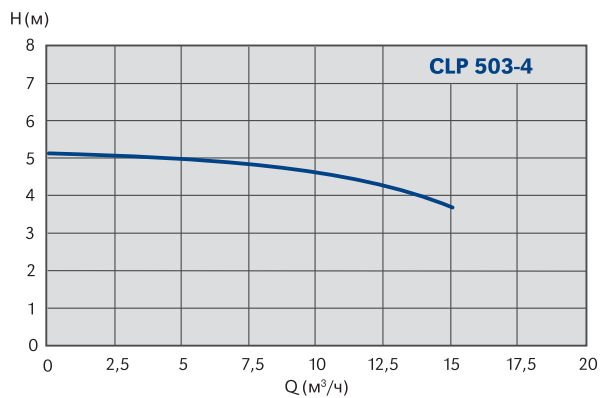
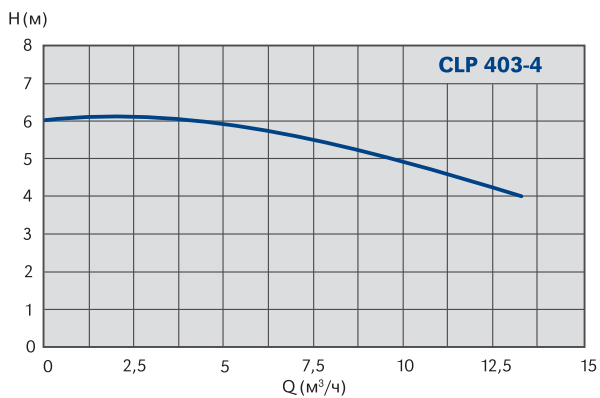
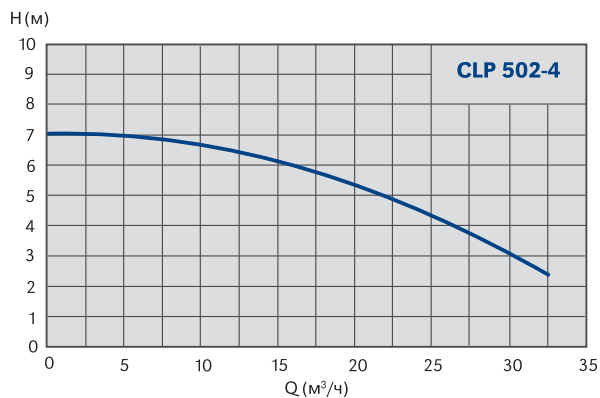
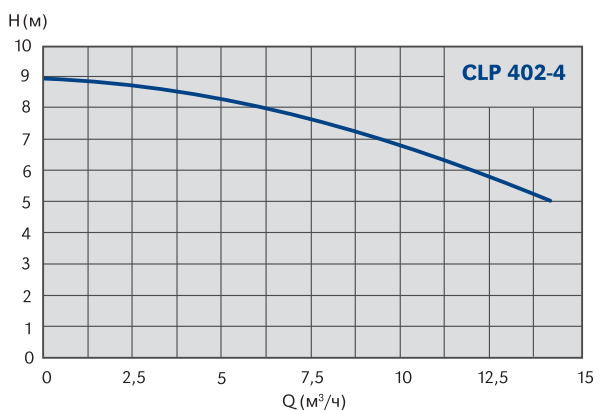
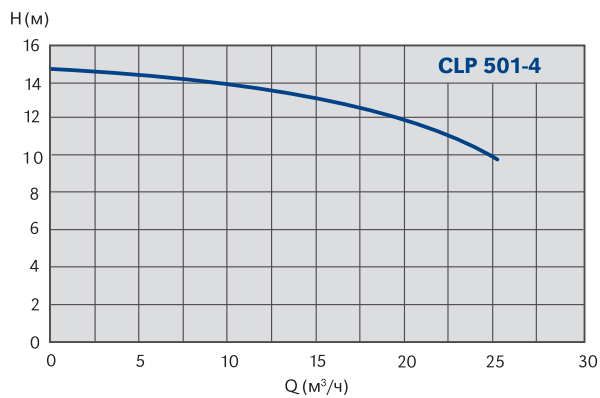
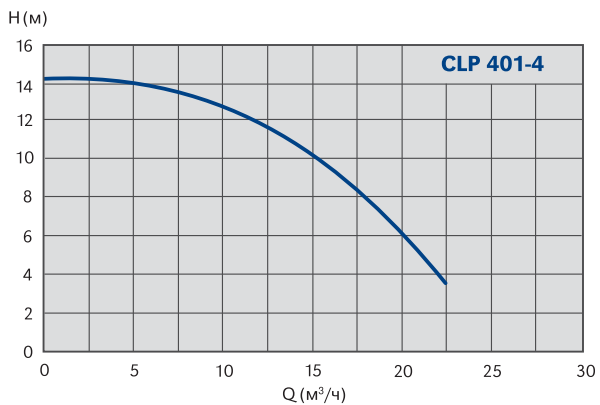

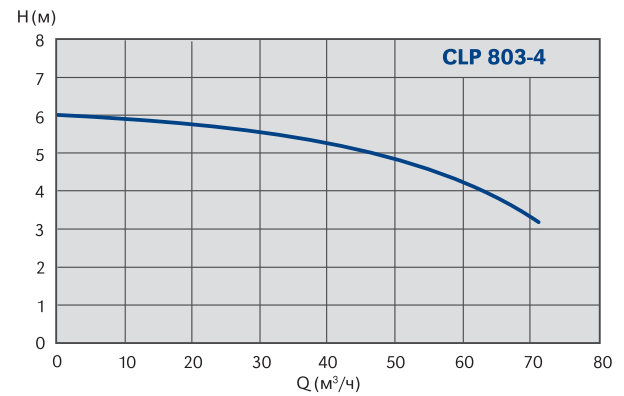
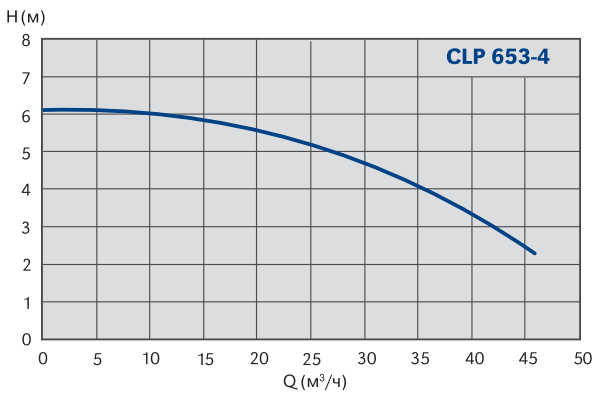
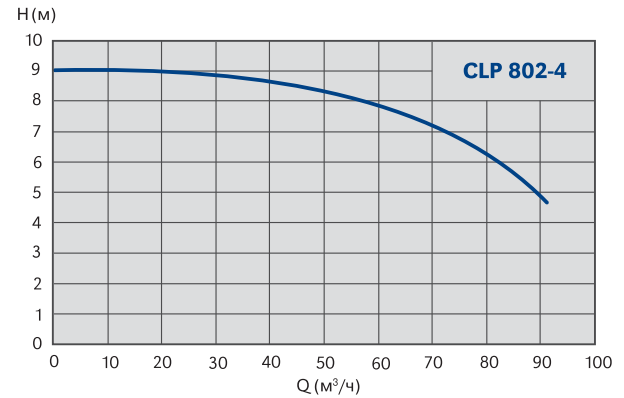
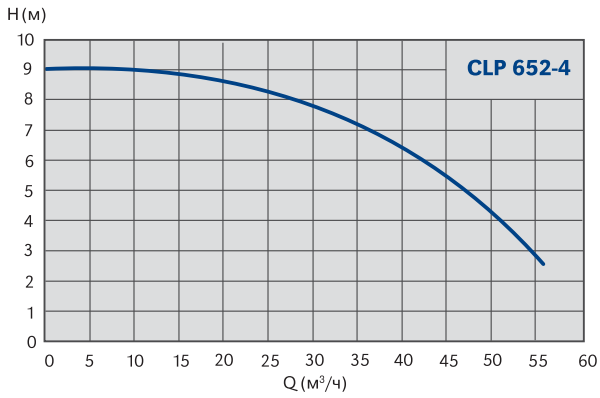
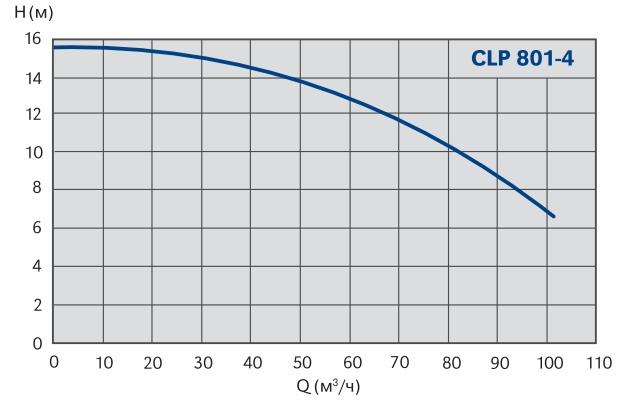
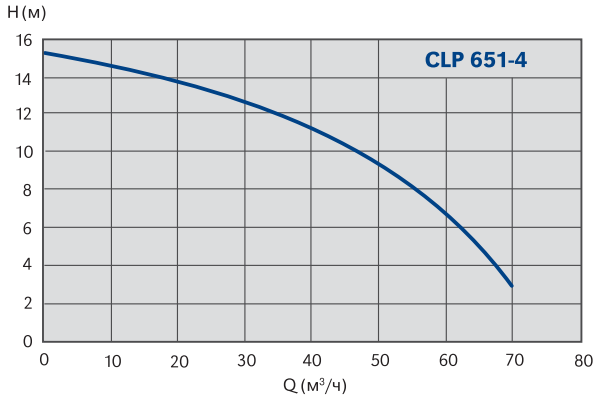

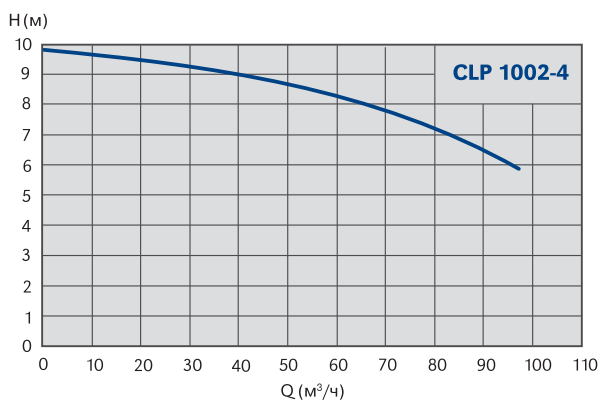
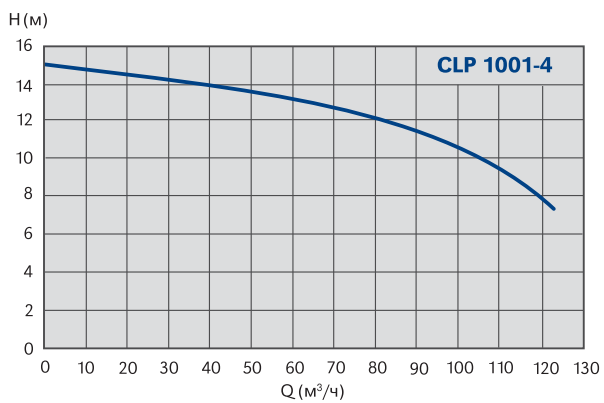

Одноступенчатые центробежные насосы с сухим ротором для систем отопления, вентиляции и кондиционирования

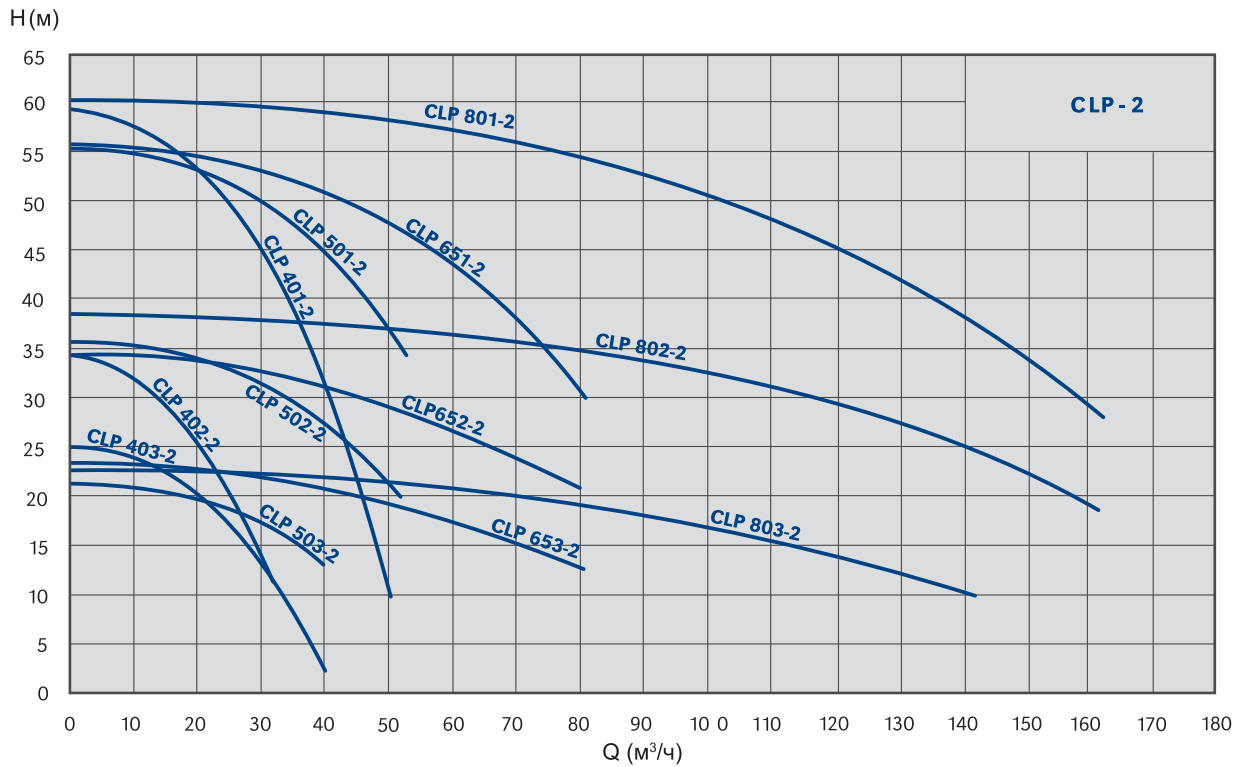
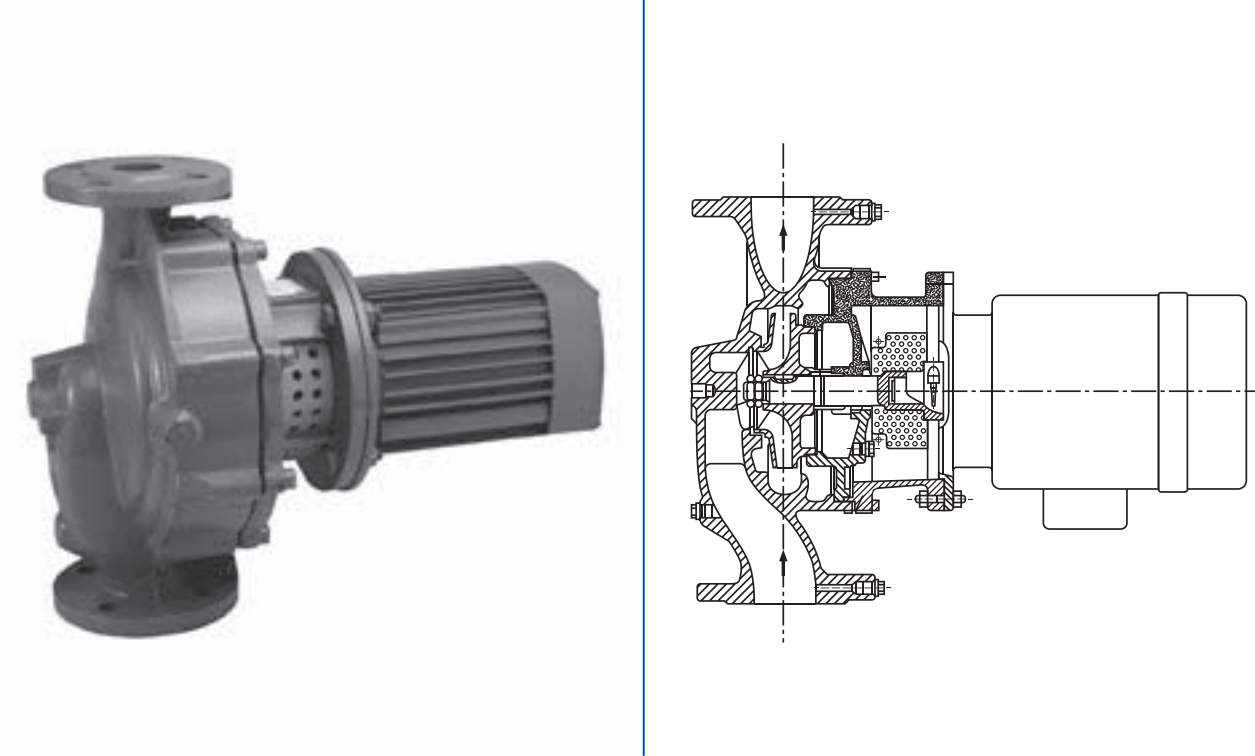

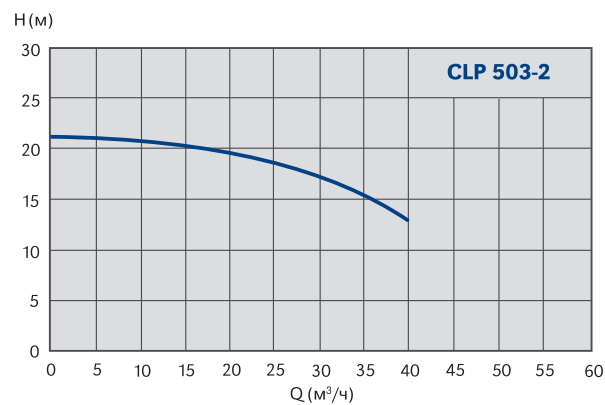
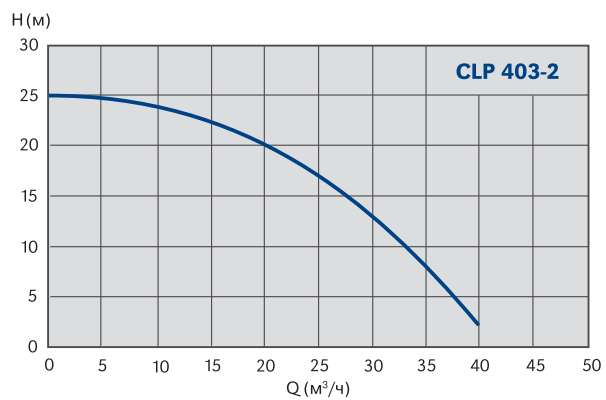
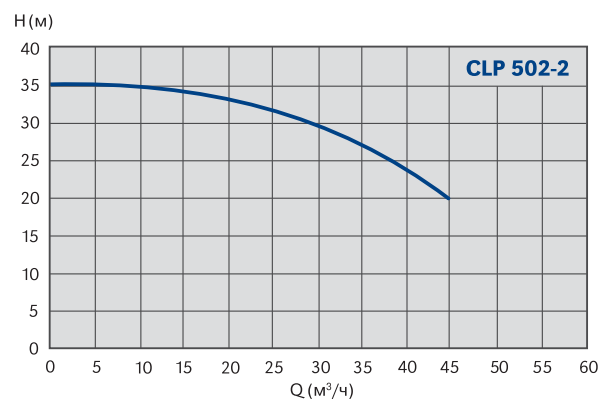
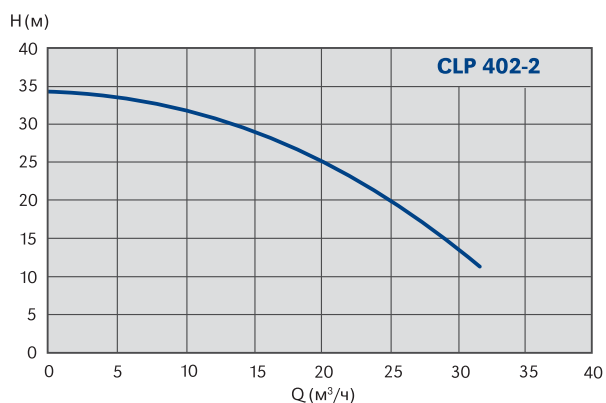
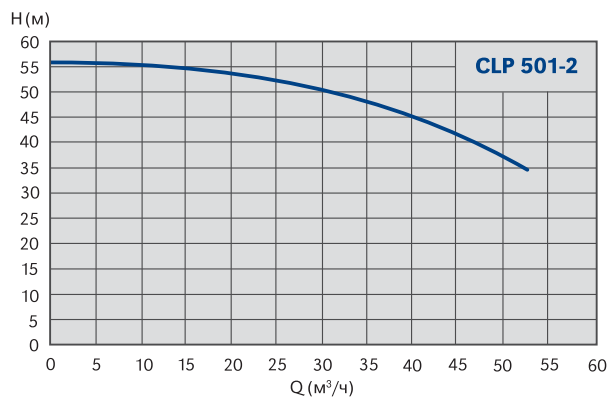
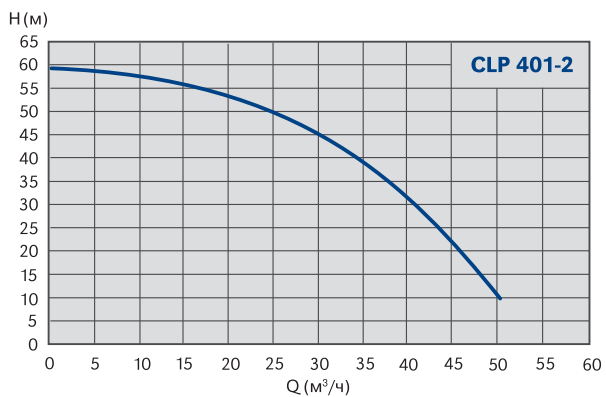

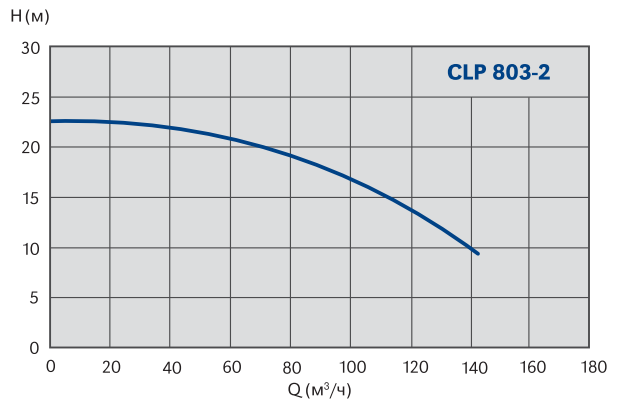
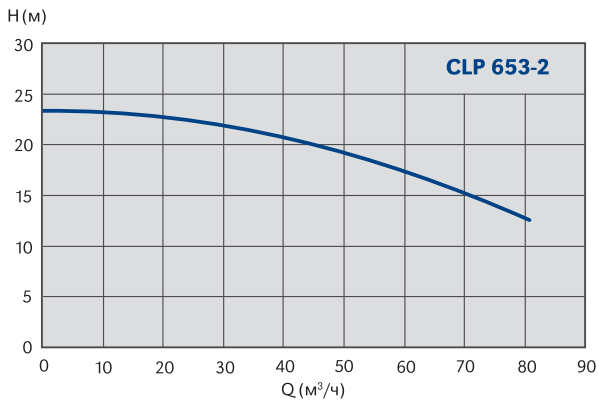
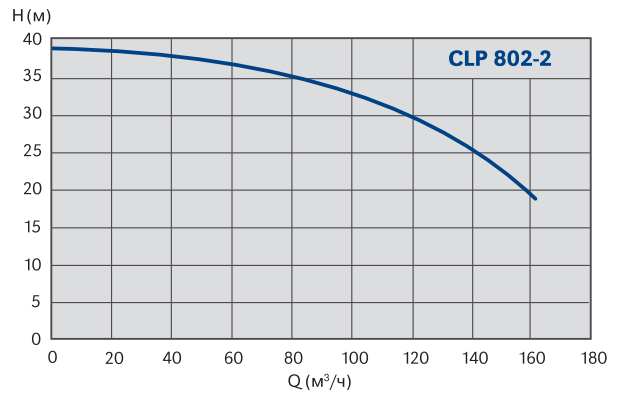
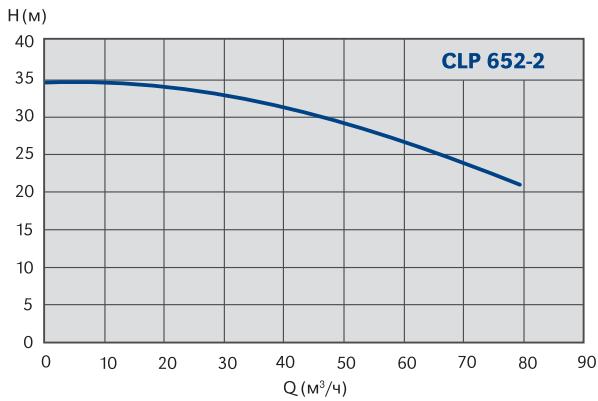
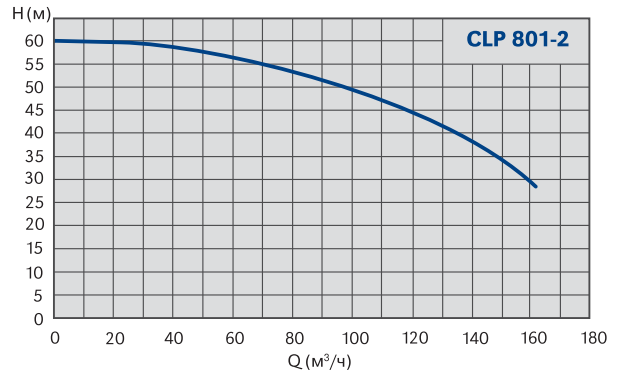
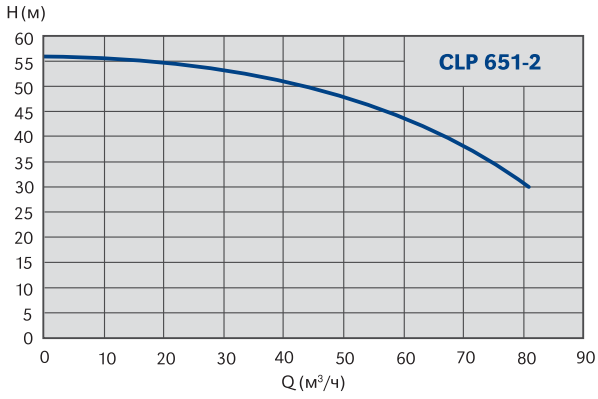

ТЕХНИЧЕСКАЯ ТАБЛИЦА

ТИП НАСОСА	КОД	размер соединения (DN/мм)	тип соединения резьба/фланец	макс. производительность Q (м³/ч)	макс. высота подъема Н (м)	номинальное давление PN (бар)	мин.-макс. темп. перекачиваемой среды Tmin-Tmax (°C)	мат. корпуса чугун/бронза	Одно/Двух моторное исполнение	масса (кг)	регулировка (да/нет)	степень защиты IP
PV 32 - 4 / 60	979521526	DN 32	фланец	4	0,6	PN 16	-10 - +110	чугун	О	15	нет	54
PV 32 - 4 / 70	979521525	DN 32	фланец	5	0,9	PN 16	-10 - +110	чугун	О	15	нет	54
PV 32 - 4 / 80	979521524	DN 32	фланец	7	1,5	PN 16	-10 - +110	чугун	О	15	нет	54
PV 32 - 2 / 60	979521523	DN 32	фланец	8	3	PN 16	-10 - +110	чугун	О	15	нет	54
PV 32 - 2 / 70	979521522	DN 32	фланец	9,5	4	PN 16	-10 - +110	чугун	О	15	нет	54
PV 32 - 2 / 80	979521521	DN 32	фланец	13	6	PN 16	-10 - +110	чугун	О	15	нет	54
CLP 401 - 4	979520891	DN 40	фланец	25	15	PN 16	-15 - +140	чугун	О	45	нет	54
CLP 402 - 4	979520892	DN 40	фланец	18	8	PN 16	-15 - +140	чугун	О	40	нет	54
CLP 403 - 4	979520893	DN 40	фланец	18	6	PN 16	-15 - +140	чугун	О	22	нет	54
CLP 501 - 4	979520894	DN 50	фланец	36	15	PN 16	-15 - +140	чугун	О	47	нет	54
CLP 502 - 4	979520895	DN 50	фланец	29	8	PN 16	-15 - +140	чугун	О	44	нет	54
CLP 503 - 4	979520896	DN 50	фланец	29	5	PN 16	-15 - +140	чугун	О	42	нет	54
CLP 651 - 4	979520897	DN 65	фланец	56	15	PN 16	-15 - +140	чугун	О	60	нет	54
CLP 652 - 4	979520898	DN 65	фланец	54	8	PN 16	-15 - +140	чугун	О	48	нет	54
CLP 653 - 4	979520899	DN 65	фланец	54	6	PN 16	-15 - +140	чугун	О	40	нет	54
CLP 801 - 4	979520900	DN 80	фланец	85	15	PN 16	-15 - +140	чугун	О	74	нет	54
CLP 802 - 4	979520901	DN 80	фланец	85	9	PN 16	-15 - +140	чугун	О	66	нет	54
CLP 803 - 4	979520902	DN 80	фланец	80	5,5	PN 16	-15 - +140	чугун	О	51	нет	54
CLP 1001 - 4	979520903	DN 100	фланец	140	15	PN 16	-15 - +140	чугун	О	80	нет	54
CLP 1002 - 4	979520904	DN 100	фланец	140	9,5	PN 16	-15 - +140	чугун	О	79	нет	54
CLP 401 - 2	979520962	DN 40	фланец	13	57	PN 16	-15 - +140	чугун	О	76	нет	54
CLP 402 - 2	979520963	DN 40	фланец	32	32	PN 16	-15 - +140	чугун	О	70	нет	54
CLP 403 - 2	979520964	DN 40	фланец	32	26	PN 16	-15 - +140	чугун	О	38	нет	54
CLP 501 - 2	979520965	DN 50	фланец	54	57	PN 16	-15 - +140	чугун	О	130	нет	54
CLP 502 - 2	979520966	DN 50	фланец	50	32	PN 16	-15 - +140	чугун	О	70	нет	54
CLP 503 - 2	979520967	DN 50	фланец	43	21	PN 16	-15 - +140	чугун	О	66	нет	54
CLP 651 - 2	979520968	DN 65	фланец	100	57	PN 16	-15 - +140	чугун	О	157	нет	54
CLP 652 - 2	979520969	DN 65	фланец	72	32	PN 16	-15 - +140	чугун	О	99	нет	54
CLP 653 - 2	979520970	DN 65	фланец	72	26	PN 16	-15 - +140	чугун	О	76	нет	54
CLP 801 - 2	979520971	DN 80	фланец	160	57	PN 16	-15 - +140	чугун	О	210	нет	54
CLP 802 - 2	979520972	DN 80	фланец	160	38	PN 16	-15 - +140	чугун	О	175	нет	54
CLP 803 - 2	979520973	DN 80	фланец	135	22	PN 16	-15 - +140	чугун	О	103	нет	54

ТАБЛИЦА РАЗМЕРОВ

ТИП НАСОСА	КОД	длина L (мм)	DN	L	L1	a	b	c	d
PV 32 - 4 / 60	979521526	200	32	200	100	277	164,5	70,5	42
PV 32 - 4 / 70	979521525	200	32	200	100	277	164,5	70,5	42
PV 32 - 4 / 80	979521524	200	32	200	100	277	164,5	70,5	42
PV 32 - 2 / 60	979521523	200	32	200	100	277	164,5	70,5	42
PV 32 - 2 / 70	979521522	200	32	200	100	277	164,5	70,5	42
PV 32 - 2 / 80	979521521	200	32	200	100	277	164,5	70,5	42



ТАБЛИЦА РАЗМЕРОВ



2

ТИП НАСОСА	КОД	ДЛИНА L (мм)	DN	a	f	b1	b2	h1	h2	d	h3	l1	Pg	l	x
CLP 401 - 4	979520891	390	40	90	163	145	135	190	200	200	138	249	16	502	100
CLP 402 - 4	979520892	360	40	90	155	133	127	180	180	200	130	234	13,5	479	100
CLP 403 - 4	979520893	340	40	90	155	113	106	160	180	200	130	234	13,5	479	100
CLP 501 - 4	979520894	425	50	96	159	150	135	205	220	200	138	274	16	529	100
CLP 502 - 4	979520895	380	50	96	159	138	126	180	200	200	138	249	16	504	100
CLP 503 - 4	979520896	340	50	96	159	240	107	160	180	200	130	234	13,5	489	100
CLP 651 - 4	979520897	480	65	95	164	160	140	225	255	250	147	307	16	566	110
CLP 652 - 4	979520898	420	65	95	164	138	125	200	220	200	138	249	16	508	110
CLP 653 - 4	979520899	390	65	95	164	135	110	180	210	200	130	234	13,5	493	110
CLP 801 - 4	979520900	530	80	103	168	183	148	245	285	250	147	307	16	578	120
CLP 802 - 4	979520901	480	80	103	168	172	138	220	260	250	147	307	16	578	120
CLP 803 - 4	979520902	440	80	103	168	158	124	200	240	200	138	249	16	520	120
CLP 1001 - 4	979520903	560	100	113	169	187	152	270	290	250	162	320	16	602	125
CLP 1002 - 4	979520904	520	100	113	169	180	140	245	275	250	147	307	16	589	125
CLP 401 - 2	979520962	390	40	90	188	145	135	190	200	300	200	361	21	639	100
CLP 402 - 2	979520963	360	40	90	155	133	127	180	180	250	162	314	16	559	100
CLP 403 - 2	979520964	340	40	90	155	113	106	160	180	250	147	314	16	559	100
CLP 501 - 2	979520965	425	50	96	214	150	135	205	220	350	236	479	29	789	100
CLP 502 - 2	979520966	380	50	96	184	138	126	180	200	300	200	361	21	641	100
CLP 503 - 2	979520967	340	50	96	159	124	107	160	180	250	147	314	16	569	100
CLP 651 - 2	979520968	480	65	95	219	160	140	225	255	350	236	521	29	835	110
CLP 652 - 2	979520969	420	65	95	189	138	125	200	220	300	200	361	21	611	110
CLP 653 - 2	979520970	390	65	95	189	135	110	180	210	300	200	361	21	611	110
CLP 801 - 2	979520971	530	80	103	223	183	148	245	284	350	235	550	29	876	120
CLP 802 - 2	979520972	480	80	103	223	172	138	225	255	350	236	521	29	847	120
CLP 803 - 2	979520973	440	80	103	193	158	124	200	240	300	200	357	21	653	120

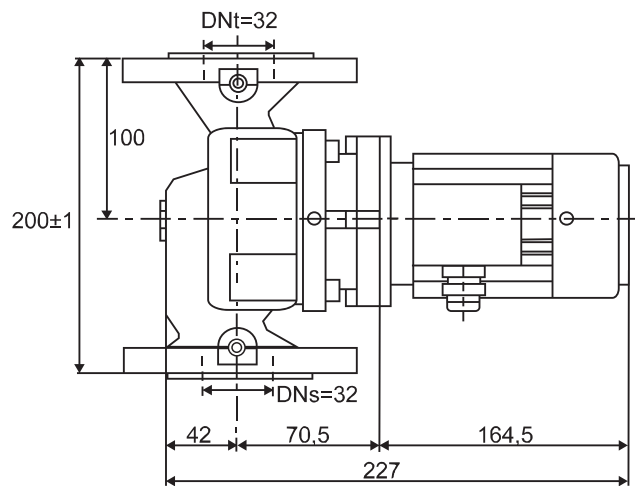
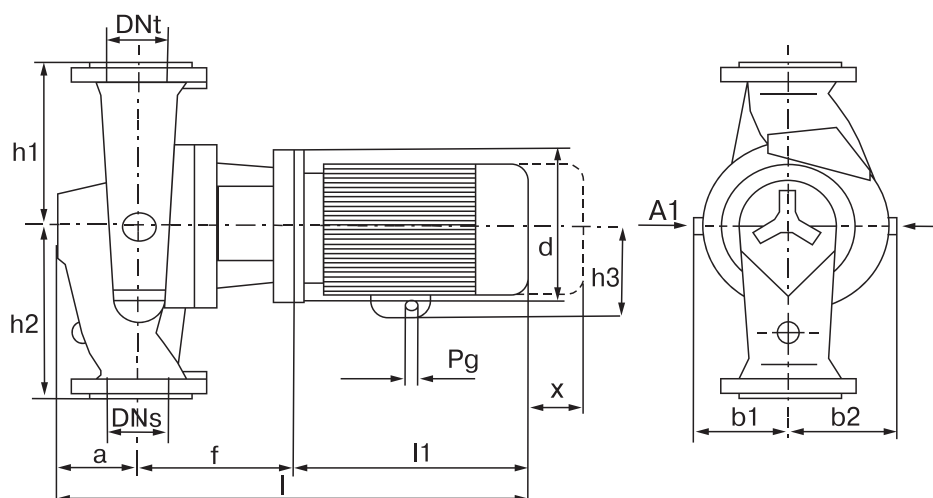
2



ЭЛЕКТРИЧЕСКАЯ ТАБЛИЦА

ТИП НАСОСА	КОД	макс. мощность P (Вт)	обороты (мин ⁻¹)	ток I (А)	напряжение U (В)	класс изоляции
 PV 32 - 4 / 60	979521526	120	1340	0,41	3 ~ 400	F
PV 32 - 4 / 70	979521525	120	1340	0,41	3 ~ 400	F
PV 32 - 4 / 80	979521524	120	1340	0,41	3 ~ 400	F
PV 32 - 2 / 60	979521523	250	2750	0,64	3 ~ 400	F
PV 32 - 2 / 70	979521522	250	2750	0,64	3 ~ 400	F
 PV 32 - 2 / 80	979521521	250	2750	0,64	3 ~ 400	F
CLP 401 - 4	979520891	1100	1500	2,3	3 ~ 400	F
CLP 402 - 4	979520892	750	1500	1,93	3 ~ 400	F
CLP 403 - 4	979520893	550	1500	1,49	3 ~ 400	F
CLP 501 - 4	979520894	1500	1500	3,1	3 ~ 400	F
CLP 502 - 4	979520895	1100	1500	2,3	3 ~ 400	F
CLP 503 - 4	979520896	550	1500	1,49	3 ~ 400	F
CLP 651 - 4	979520897	2200	1500	4,4	3 ~ 400	F
CLP 652 - 4	979520898	1100	1500	2,3	3 ~ 400	F
CLP 653 - 4	979520899	750	1500	1,93	3 ~ 400	F
CLP 801 - 4	979520900	3000	1500	5,8	3 ~ 400	F
CLP 802 - 4	979520901	2200	1500	4,4	3 ~ 400	F
CLP 803 - 4	979520902	1100	1500	2,3	3 ~ 400	F
CLP 1001 - 4	979520903	4000	1500	7,8	3 ~ 400	F
CLP 1002 - 4	979520904	3000	1500	5,8	3 ~ 400	F
CLP 401 - 2	979520962	5500	3000	9,7	3 ~ 400	F
CLP 402 - 2	979520963	4000	3000	7,1	3 ~ 400	F
CLP 403 - 2	979520964	3000	3000	5,5	3 ~ 400	F
CLP 501 - 2	979520965	11000	3000	20,2	3 ~ 400	F
CLP 502 - 2	979520966	5500	3000	9,7	3 ~ 400	F
CLP 503 - 2	979520967	3000	3000	5,5	3 ~ 400	F
CLP 651 - 2	979520968	15000	3000	27,4	3 ~ 400	F
CLP 652 - 2	979520969	7500	3000	12,9	3 ~ 400	F
CLP 653 - 2	979520970	5500	3000	9,7	3 ~ 400	F
CLP 801 - 2	979520971	22000	3000	38,9	3 ~ 400	F
CLP 802 - 2	979520972	18500	3000	32,9	3 ~ 400	F
CLP 803 - 2	979520973	7500	3000	12,9	3 ~ 400	F

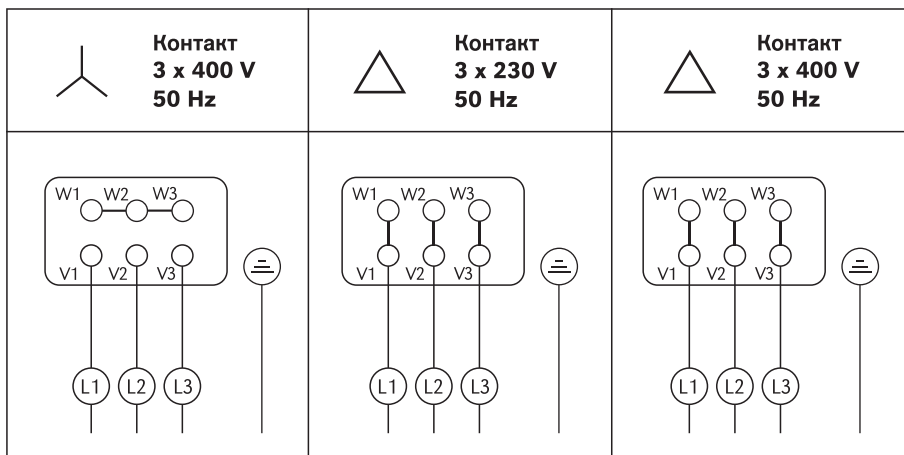
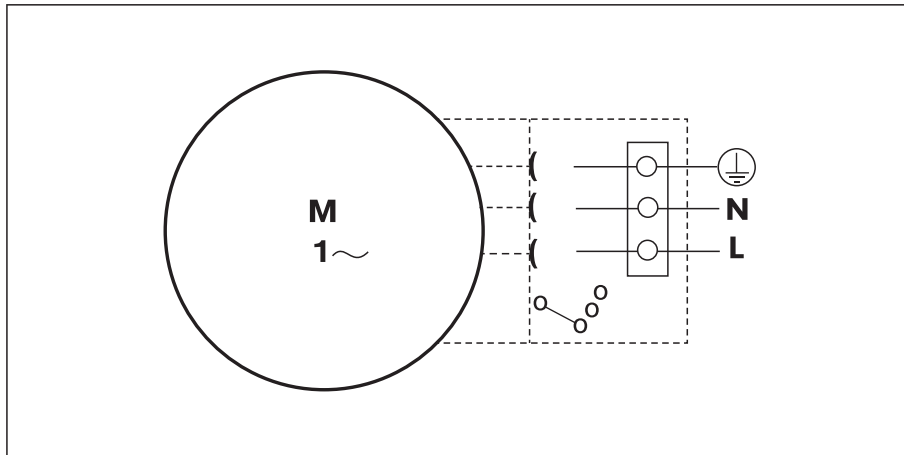

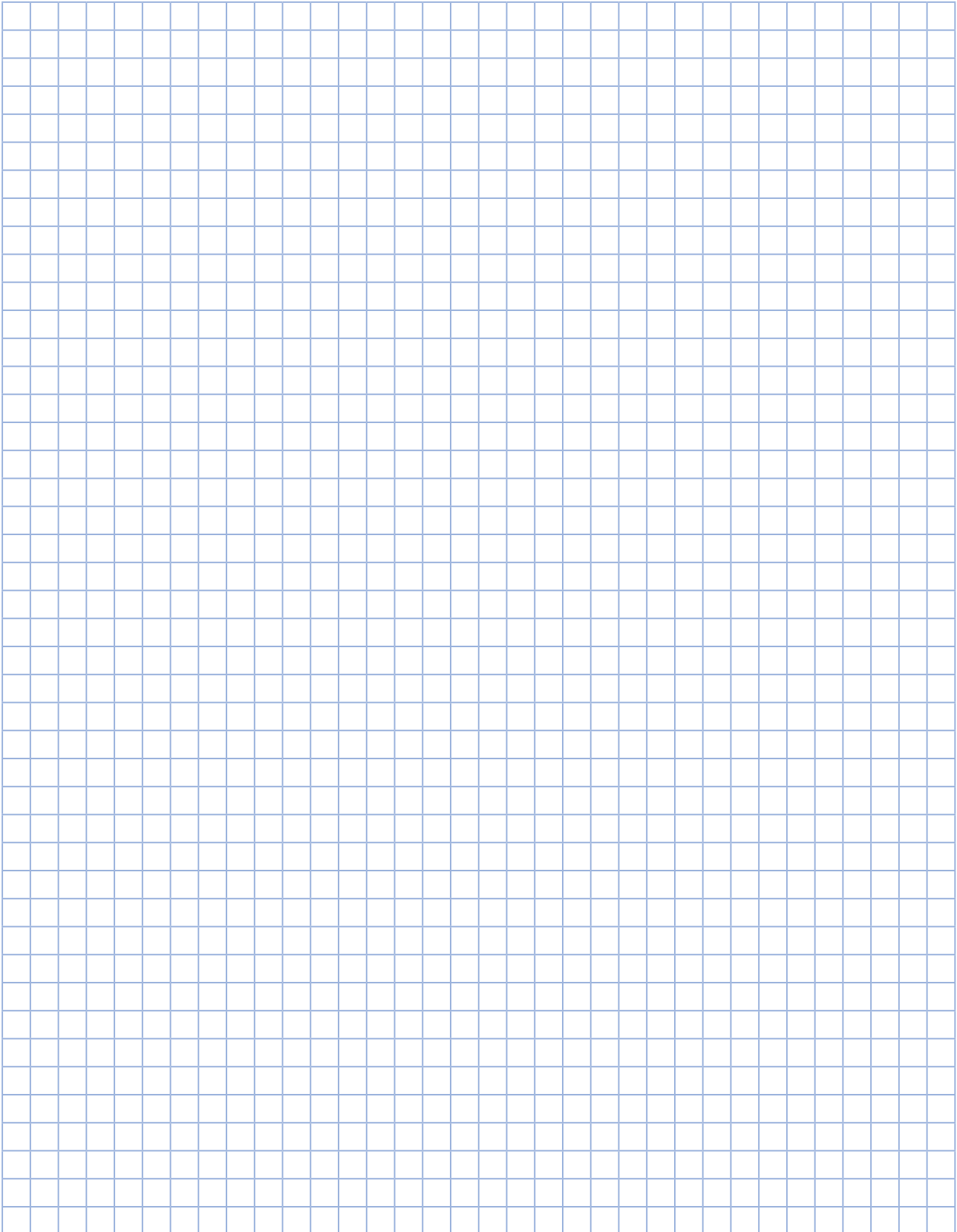

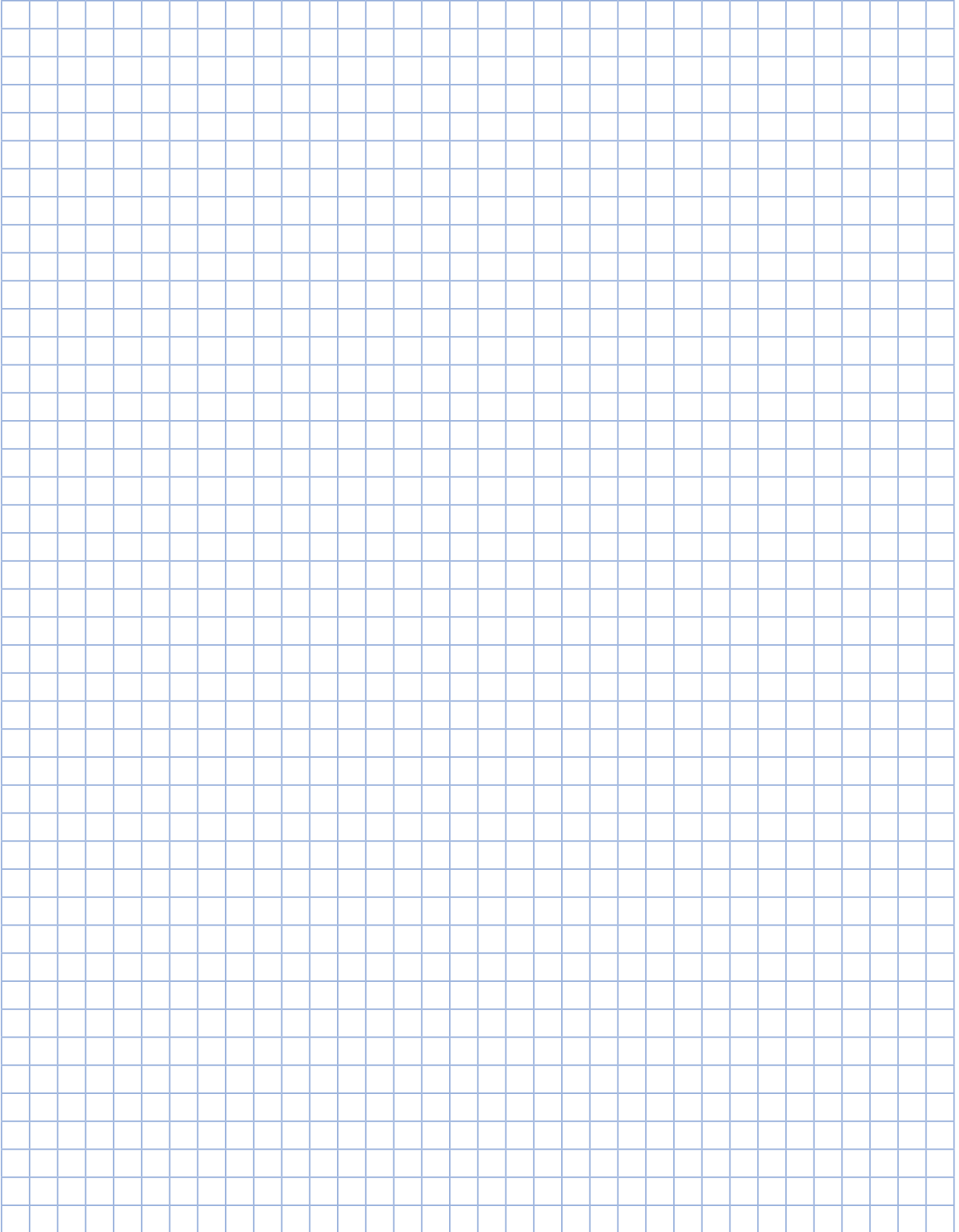



IMP PUMPS[®]
Intelligent Motor Pumps



Авторизованный дилер:

IMP PUMPS

+7 (495) 540 570 5

+7 (812) 385 570 6

info@imp-pumps.info

www.imp-pumps.com